



# DANTECH

Комфортный климат мегаполиса



2017

# ***Мини вентиляционные установки Dantex 2017***

## Мини-вентиляционные установки

Новинка

DANTEX DV-HRE/P(S)

Расход воздуха: 150 – 1200 м<sup>3</sup>/ч

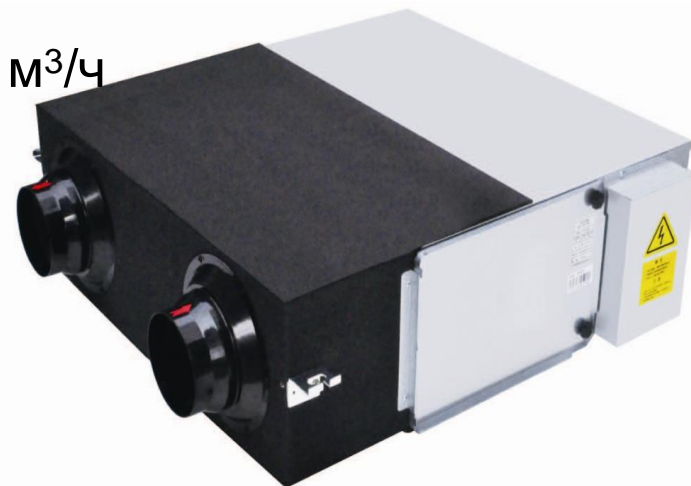

В 2017 Dantex представляет обновленную линейку приточно-вытяжных систем с рекуперацией тепла.

Основные особенности данной системы:

- Моноблочная конструкция;
- Управление расходами приточным и вытяжным воздухом;
- Встроенный блок управления и проводной контроллер с функцией поддержания температуры приточного воздуха, и отдельным датчиком температуры в приточном воздуховоде;
- **Добавлена клемма для подключения электрического нагревателя предварительного нагрева приточного воздуха – напряжение 220 В;**
- **Добавлена клемма для подключения приводов заслонок - напряжение 220 В;**
- Встроенные или выносной дополнительный электрический нагреватель;
- Пластинчатый рекуператор с эффективностью до 70%.

*Новинка*

### DANTEX DV-HRE/P(S)

Расход воздуха: 150 – 1200 м<sup>3</sup>/ч

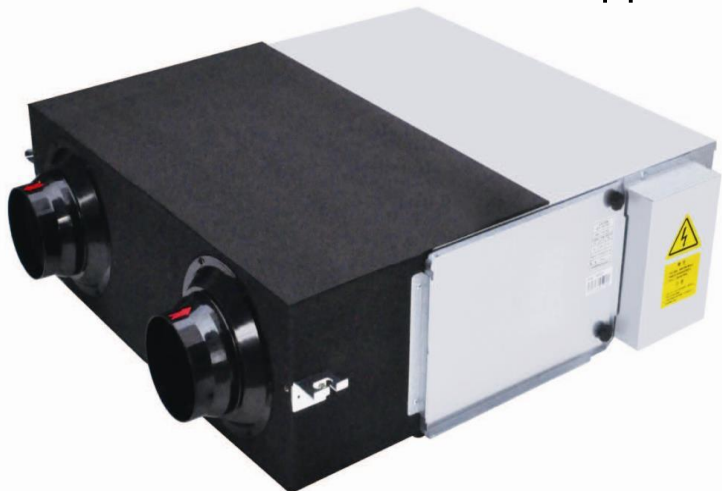

### Основные преимущества:

**Рекуперация тепла** - за счет рекуперации тепловой энергии снижаются энергетические затраты на климатическое оборудование в масштабах здания, помещения. При этом обеспечивается полноценная приточно-вытяжная вентиляция;

**Комфортный воздухообмен** - из-за того, что обмен воздуха между помещением и внешней средой происходит одновременно в обоих направлениях, в помещении сохраняется температура, обеспеченная работой кондиционеров или системы отопления. Даже в помещениях без окон возможно организовать активный воздухообмен;

**Отличная звукоизоляция** - между входящим и исходящим воздушным потоком могут возникать шумы, поэтому теплообменник ПВУР обеспечивает также

**Новинка**

## DANTEX DV-HRE/P(S)

Расход воздуха: 150 – 1200 м<sup>3</sup>/ч

### Принцип действия и устройства теплообменника

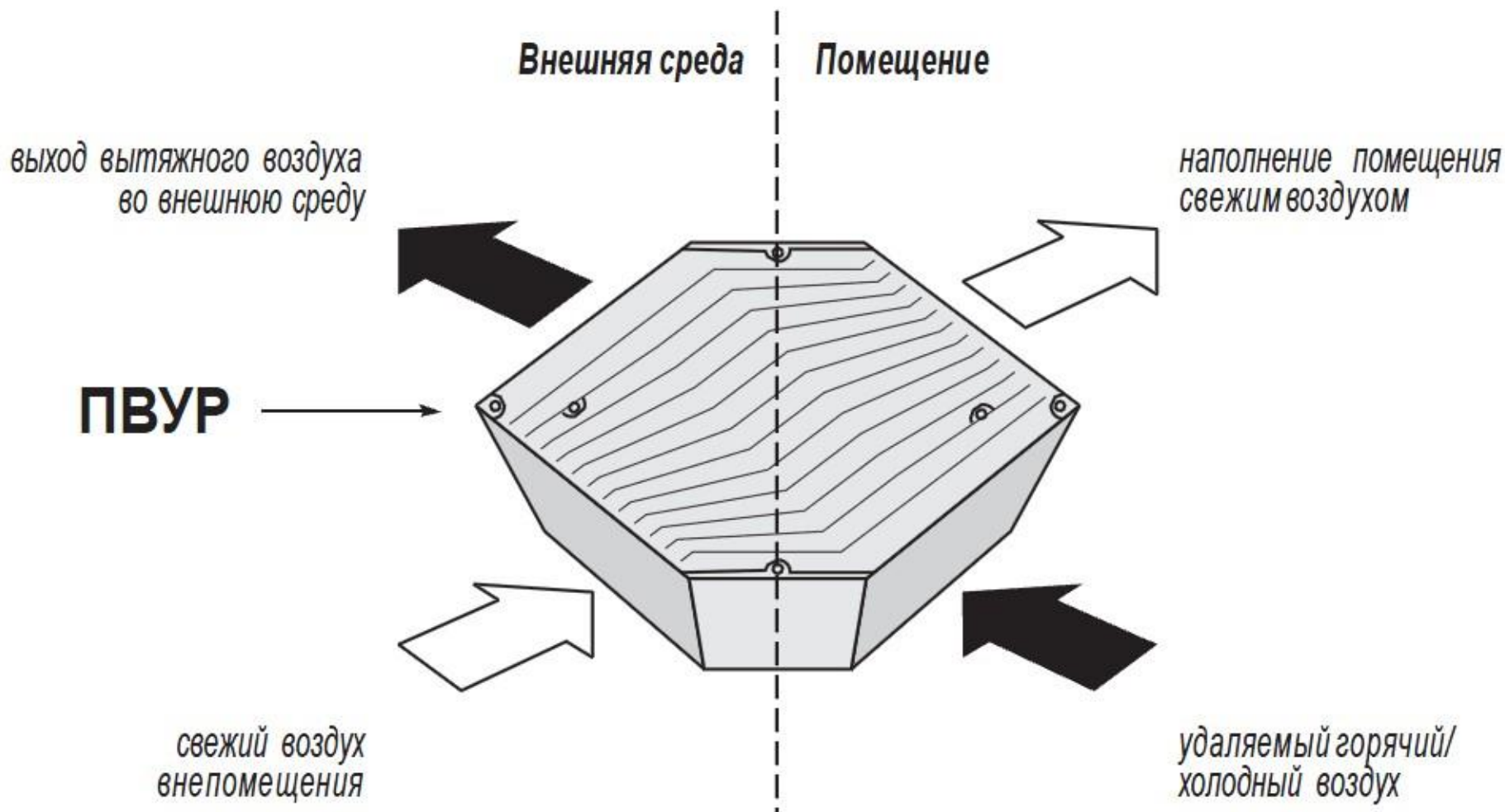

**Новинка**

## DANTEX DV-HRE/P(S)

Расход воздуха: 150 – 1200 м<sup>3</sup>/ч

### Расположение компонентов приточно-вытяжной установки:

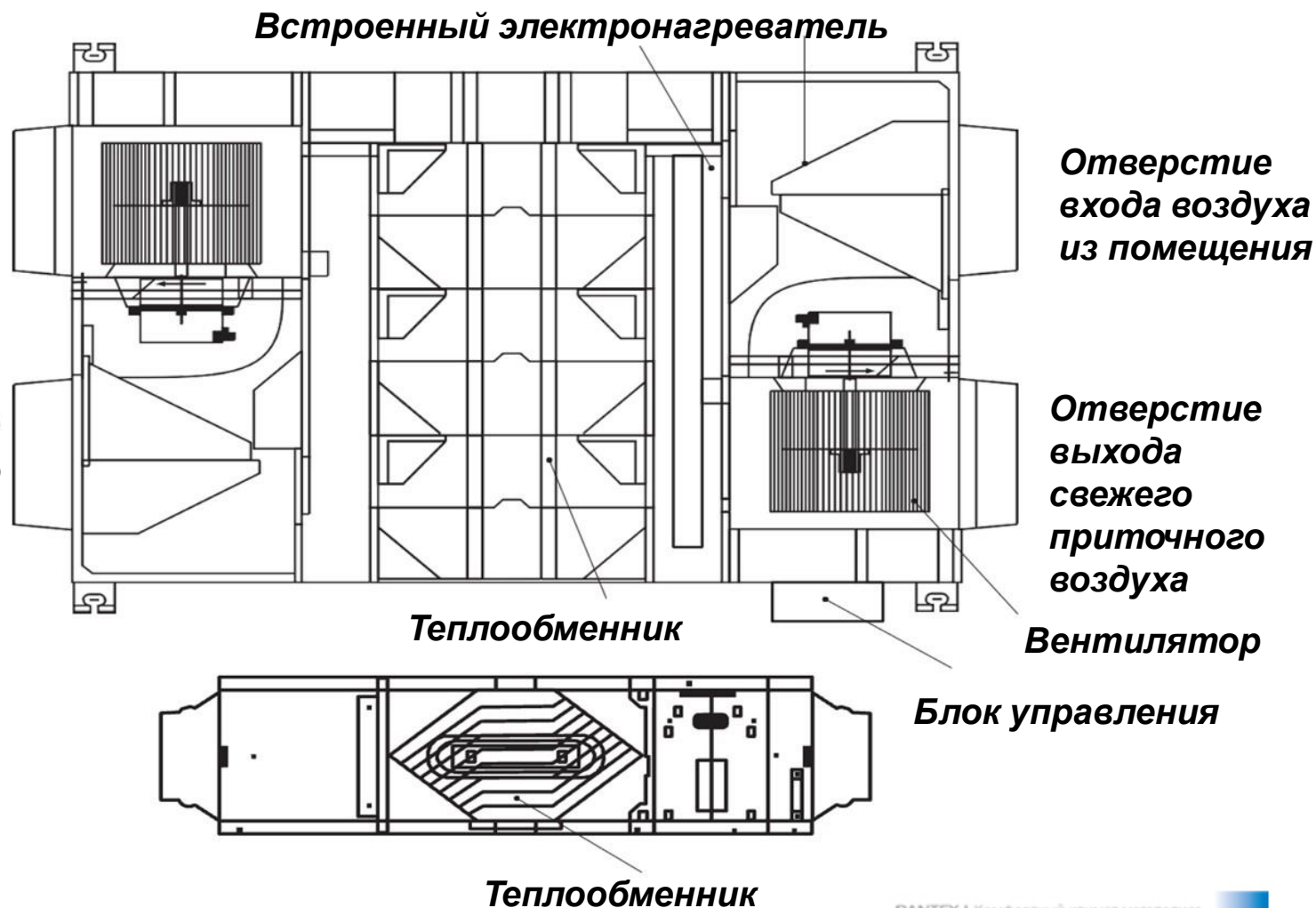

# Мини-вентиляционные установки

*Новинка*

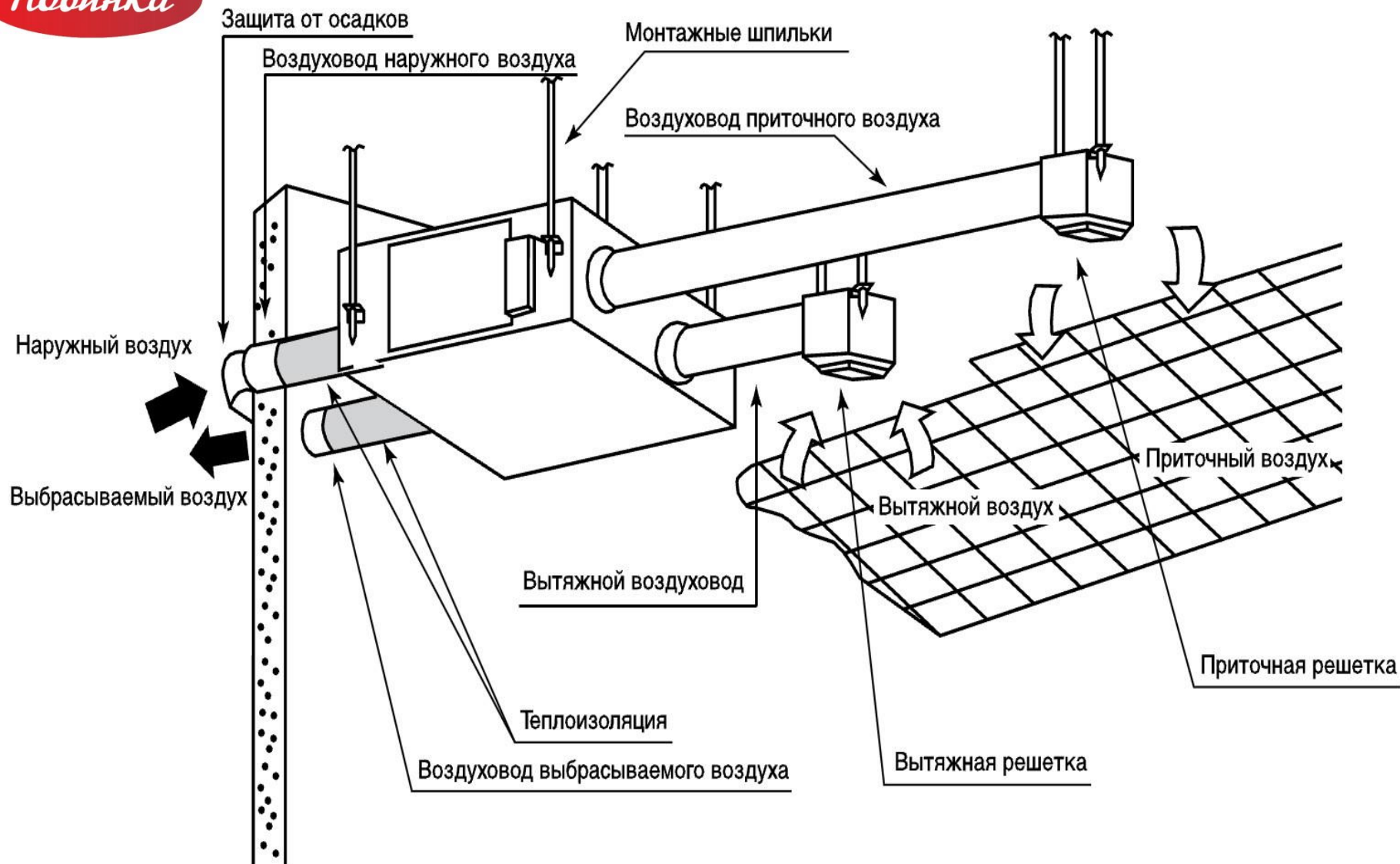

Новинка

## Размещение внешнего электрического нагревателя

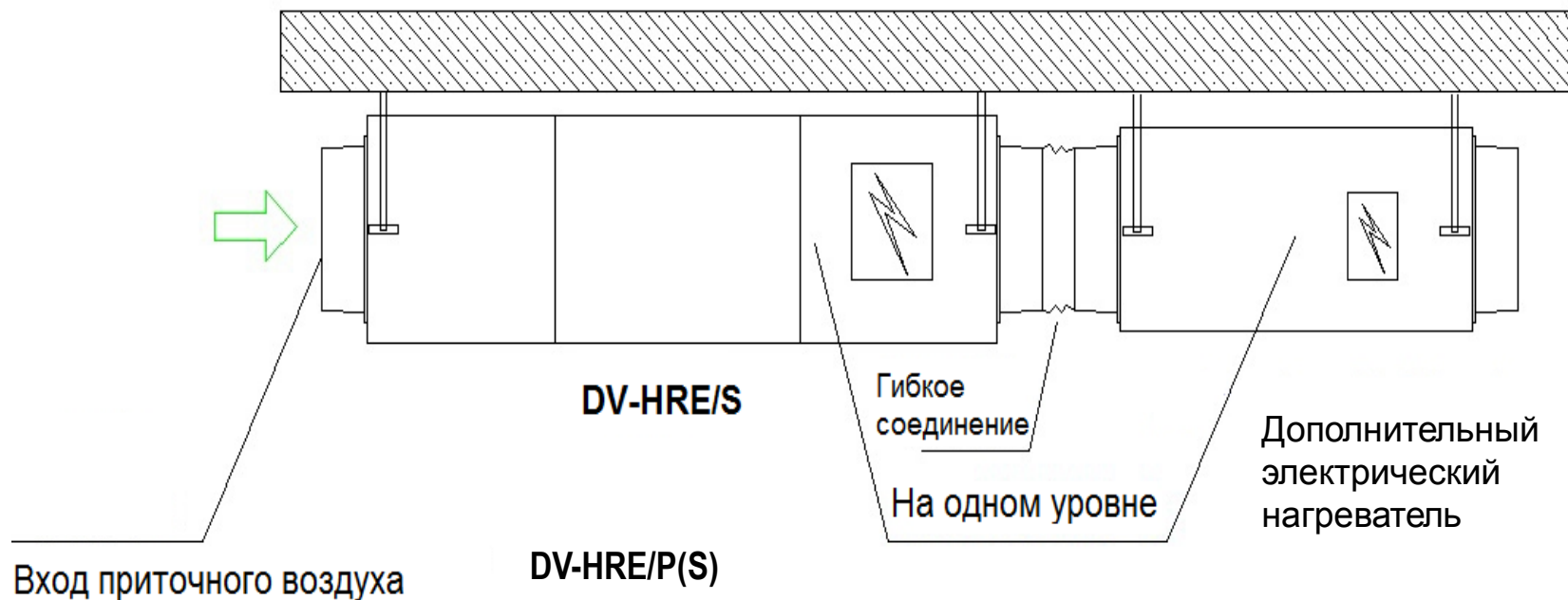

- В установках DV-250HRE/P - DV-1200HRE/PS для эффективной работы в зимний период могут использоваться внешние электрокалориферы, которые обеспечивают нагрев воздуха, который подается с улицы, до температуры  $-15\text{ }^{\circ}\text{C}$  (ориентировочно). Дальнейший обогрев потока воздуха в приточном канале обеспечивается за счет использования рекуператора и дополнительного нагревателя, встроенного в ПВУ, либо выполненного в виде отдельного блока для DV-600HRE/PS - DV-1200HRE/PS.



**Новинка**

## Электрическая схема для DV-250HRE/P ~ DV-500HRE/P

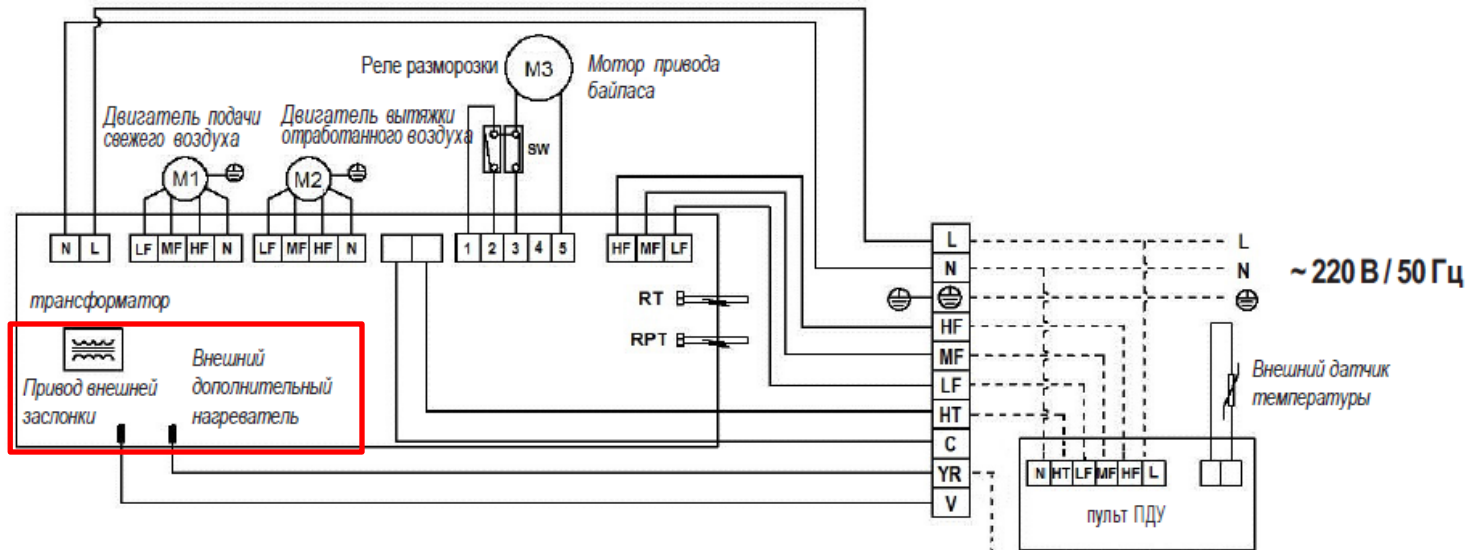

----- Электрические соединения между ПВУР и источником питания, ПДУ  
 \_\_\_\_\_ Электрические соединения в корпусе ПВУР

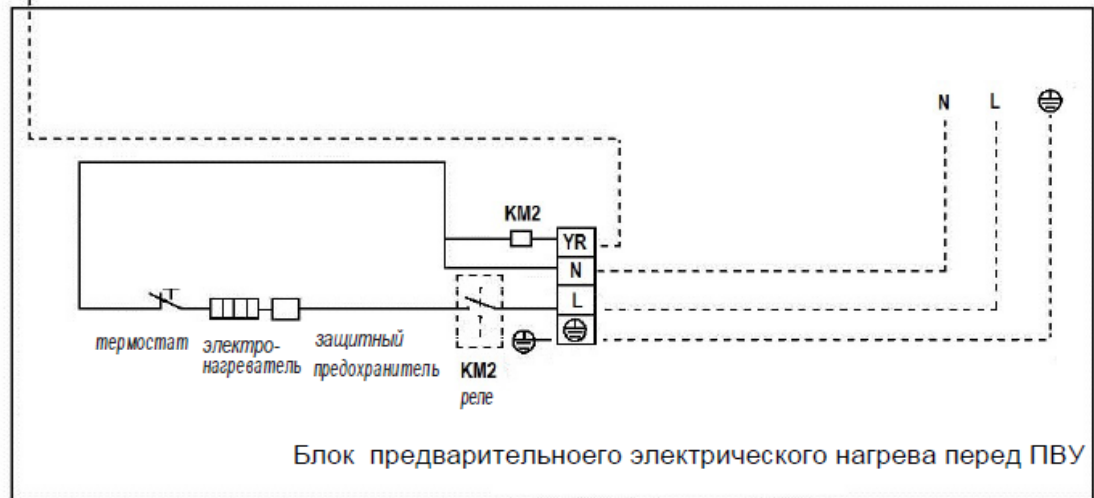

# Мини-вентиляционные установки

Новинка

## Электрическая схема для DV-600HRE/PS ~ DV-1200HRE/PS

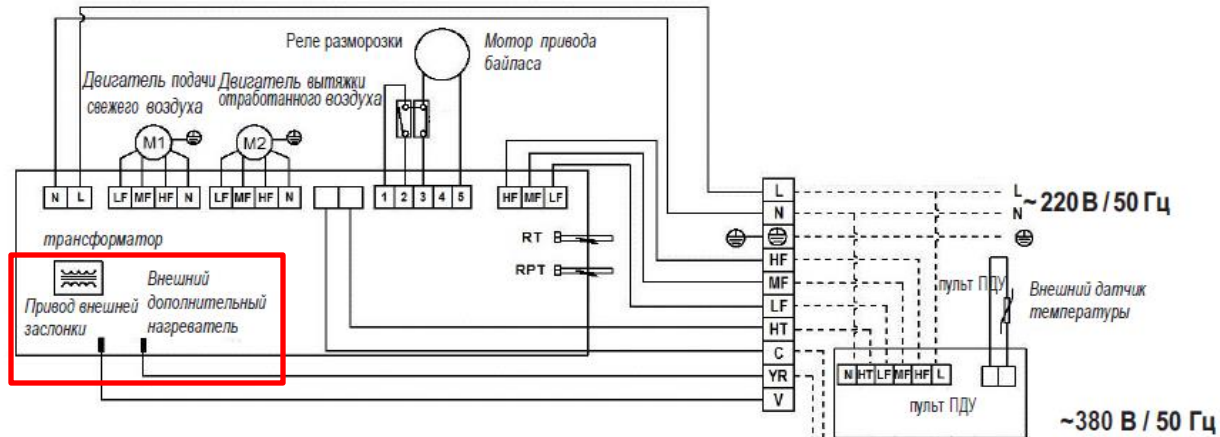

----- Электрические соединения между ПВУР и источником питания, ПДУ  
 ————— Электрические соединения в корпусе ПВУР

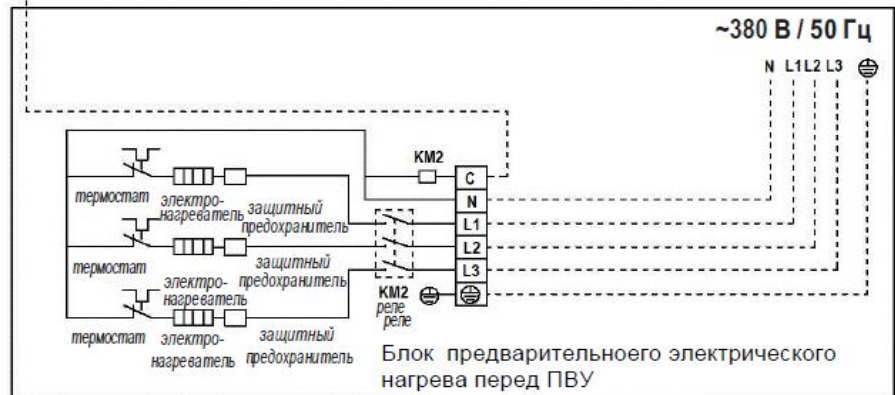
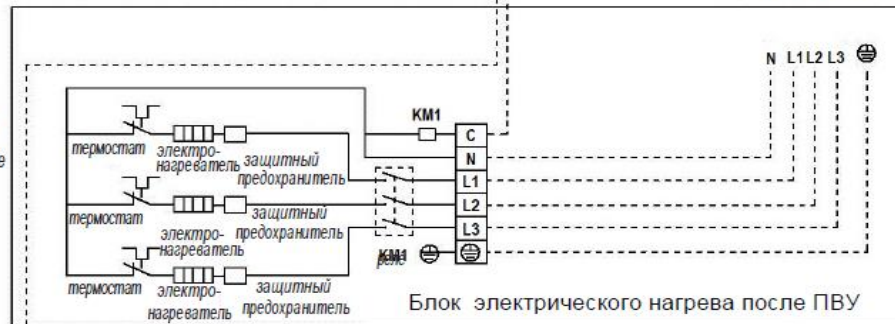

## Габаритные размеры и вес дополнительных электрических нагревателей:

Модель DV-HRE/PS установки			DV-600HRE/PS	DV-800HRE/PS	DV-1000HRE/PS	DV-1200HRE/PS
Габариты и вес дополнительных электрических нагревателей						
Габариты, вес	Размеры без упаковки (Ш×Г×В)	мм	780×430×335	780×430×335	875×440×335	875×440×335
	Размеры в упаковке (Ш×Г×В)	мм	840×470×360	840×470×360	940×480×360	940×480×360
	Вес нетто/брутто	кг	11,5/13	11,5/13	12,5/14	12,5/14
Электрические соединения	Силовая линия	мм <sup>2</sup>	5×2,5	5×2,5	5×4	5×4



Новинка

DV-200HRE

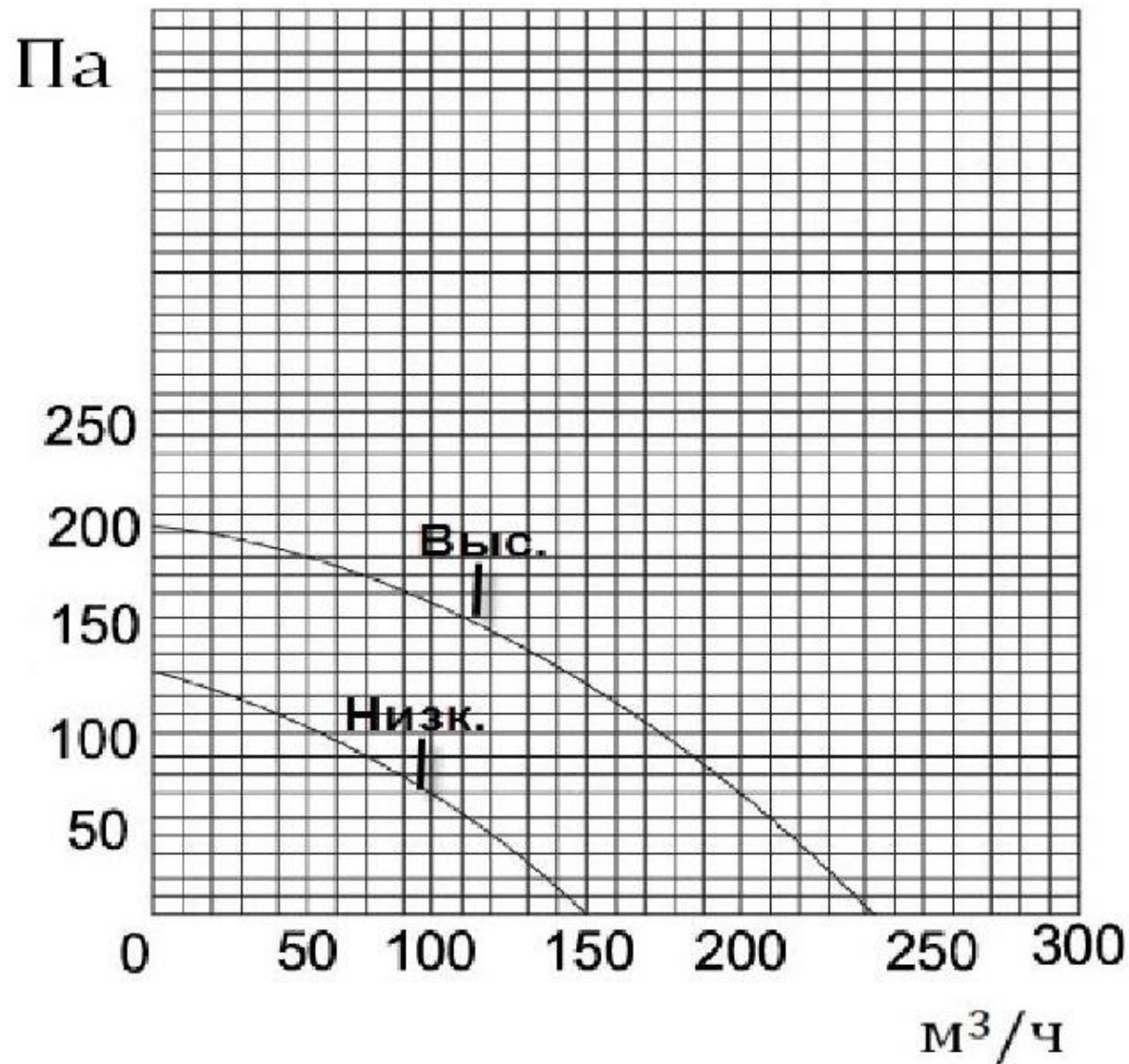

Новинка

DV-250HRE/P

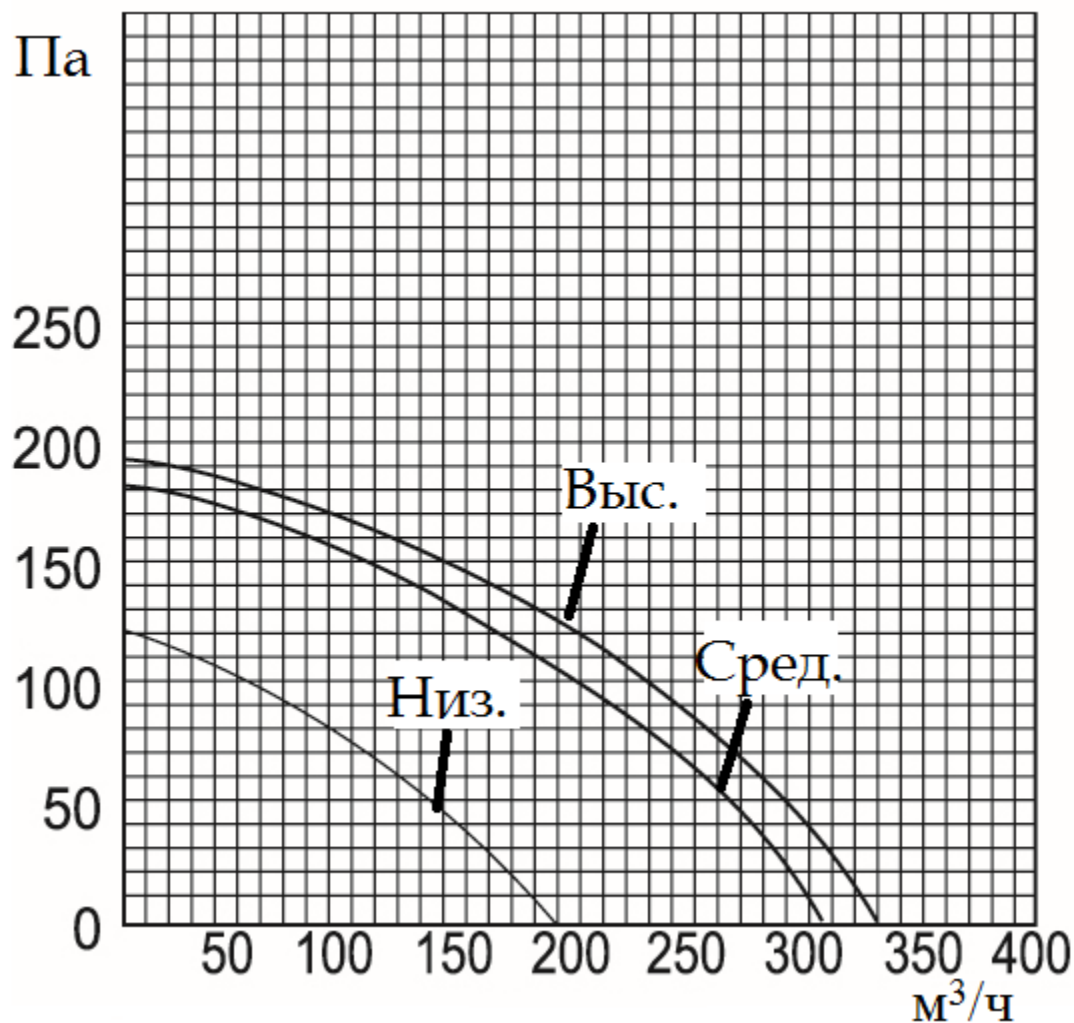

Новинка

DV-350HRE/P

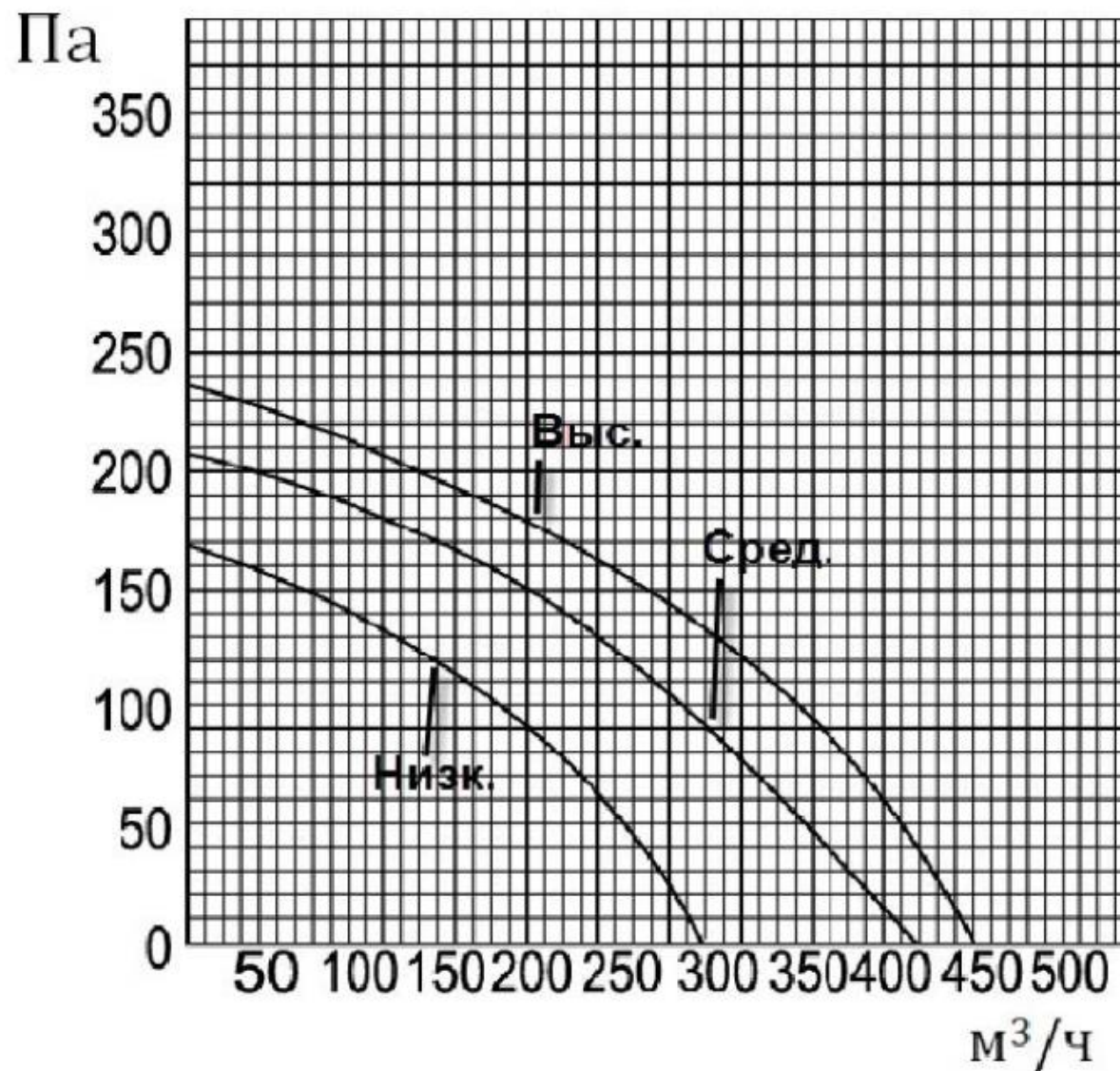

Новинка

DV-400HRE/P

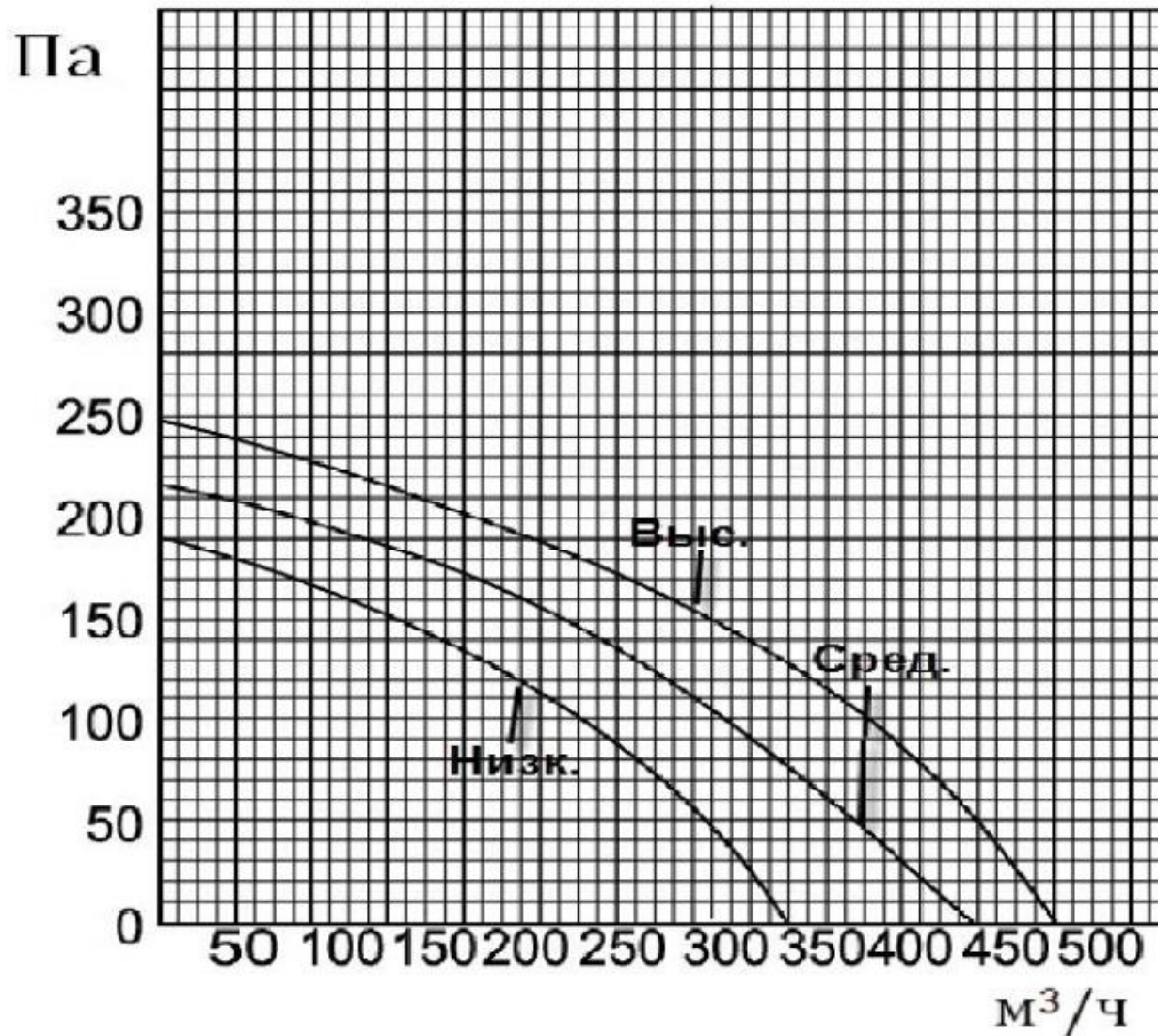



Новинка

DV-500HRE/P

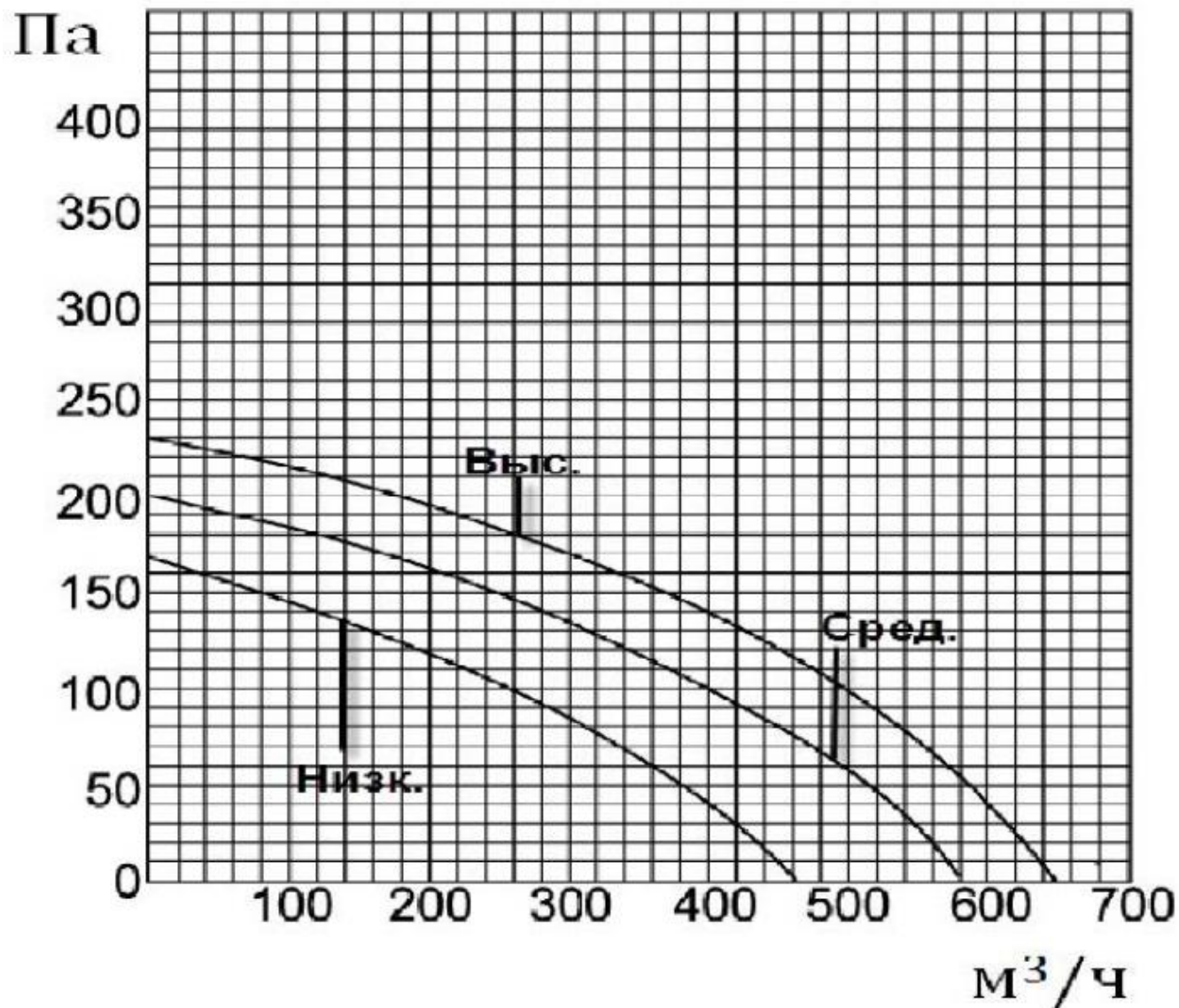

Новинка

DV-600HRE/PS

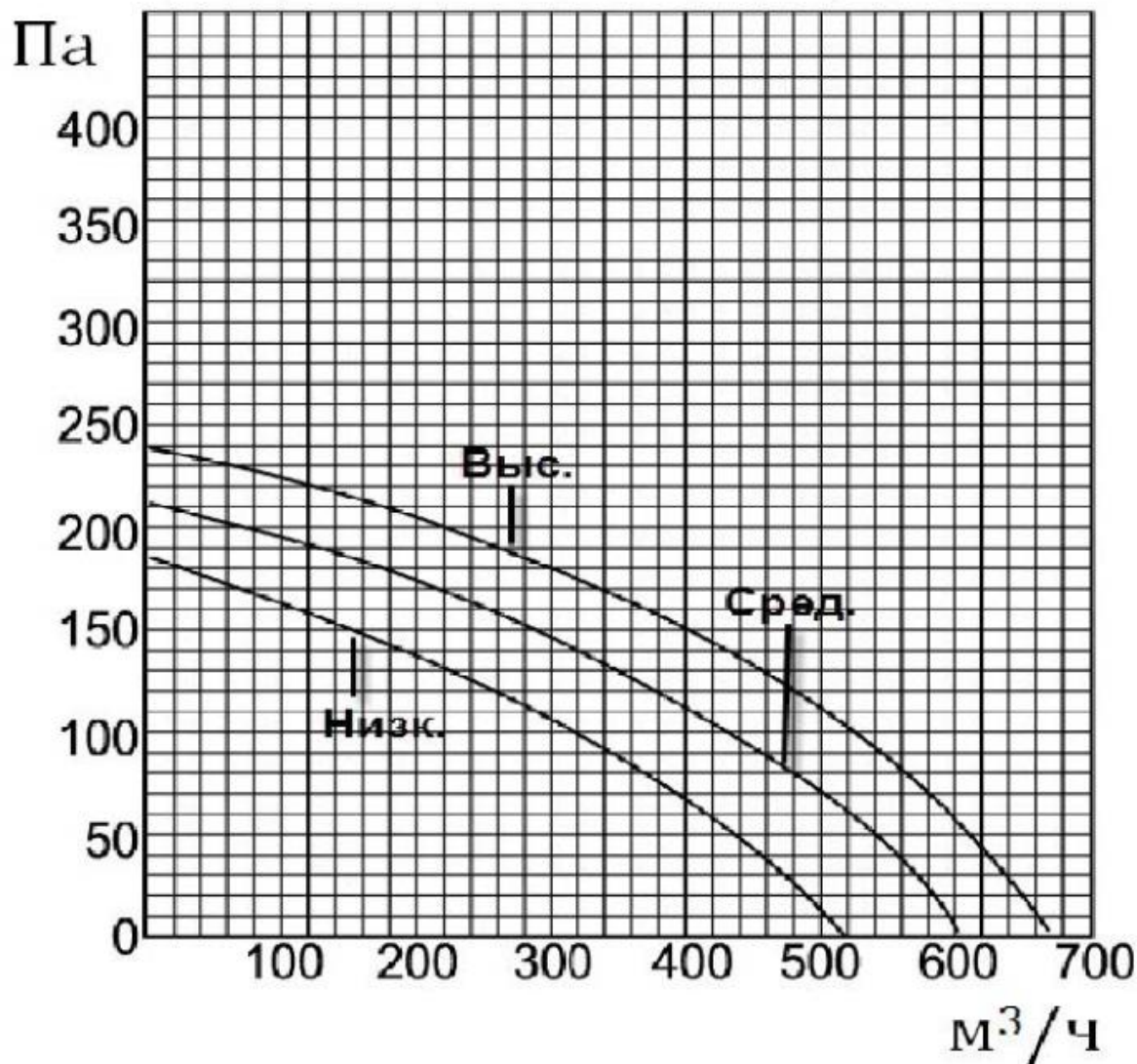

Новинка

## DV-800HRE/PS

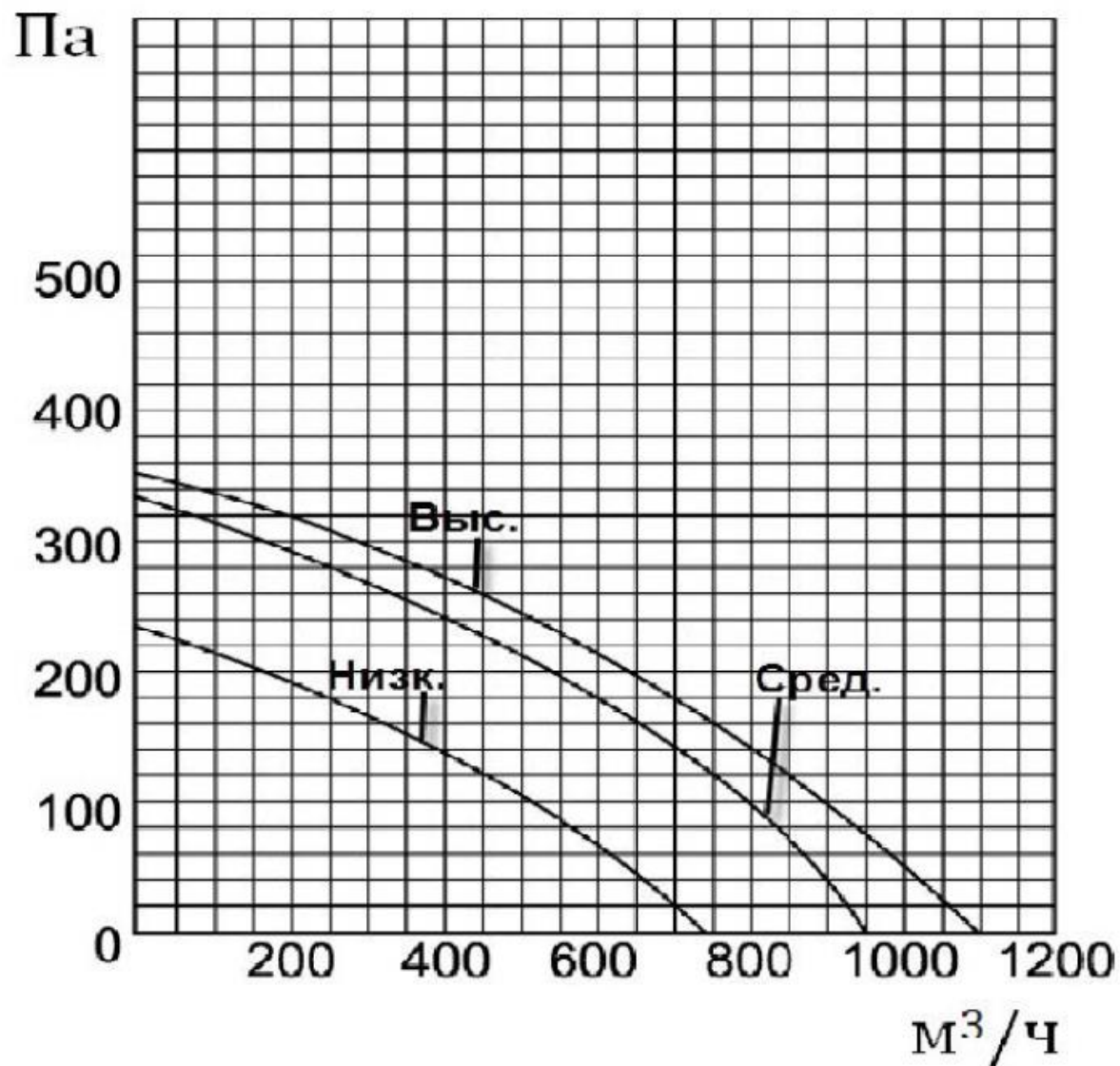

Новинка

DV-1000HRE/PS

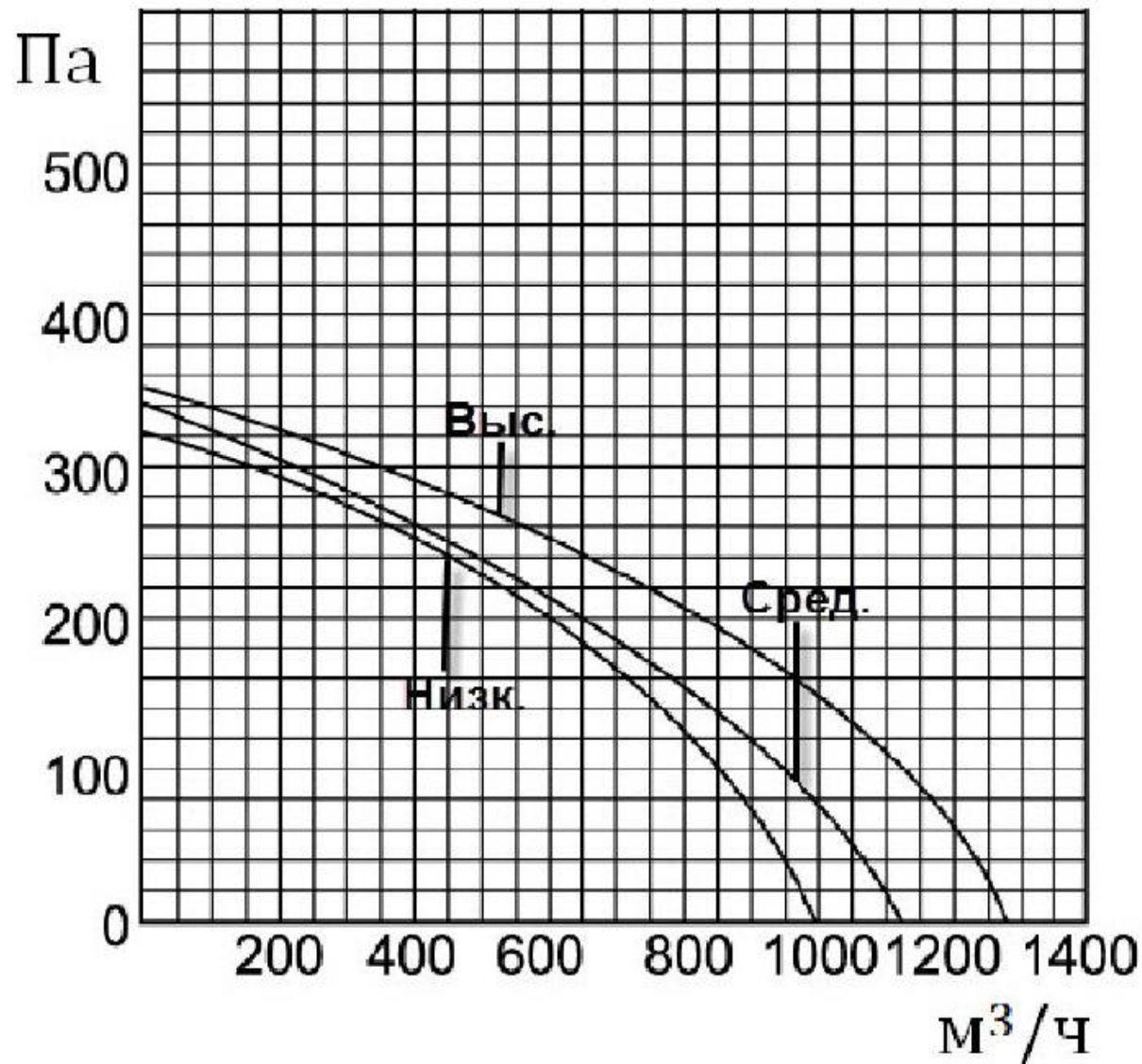

Новинка

DV-1200HRE/PS

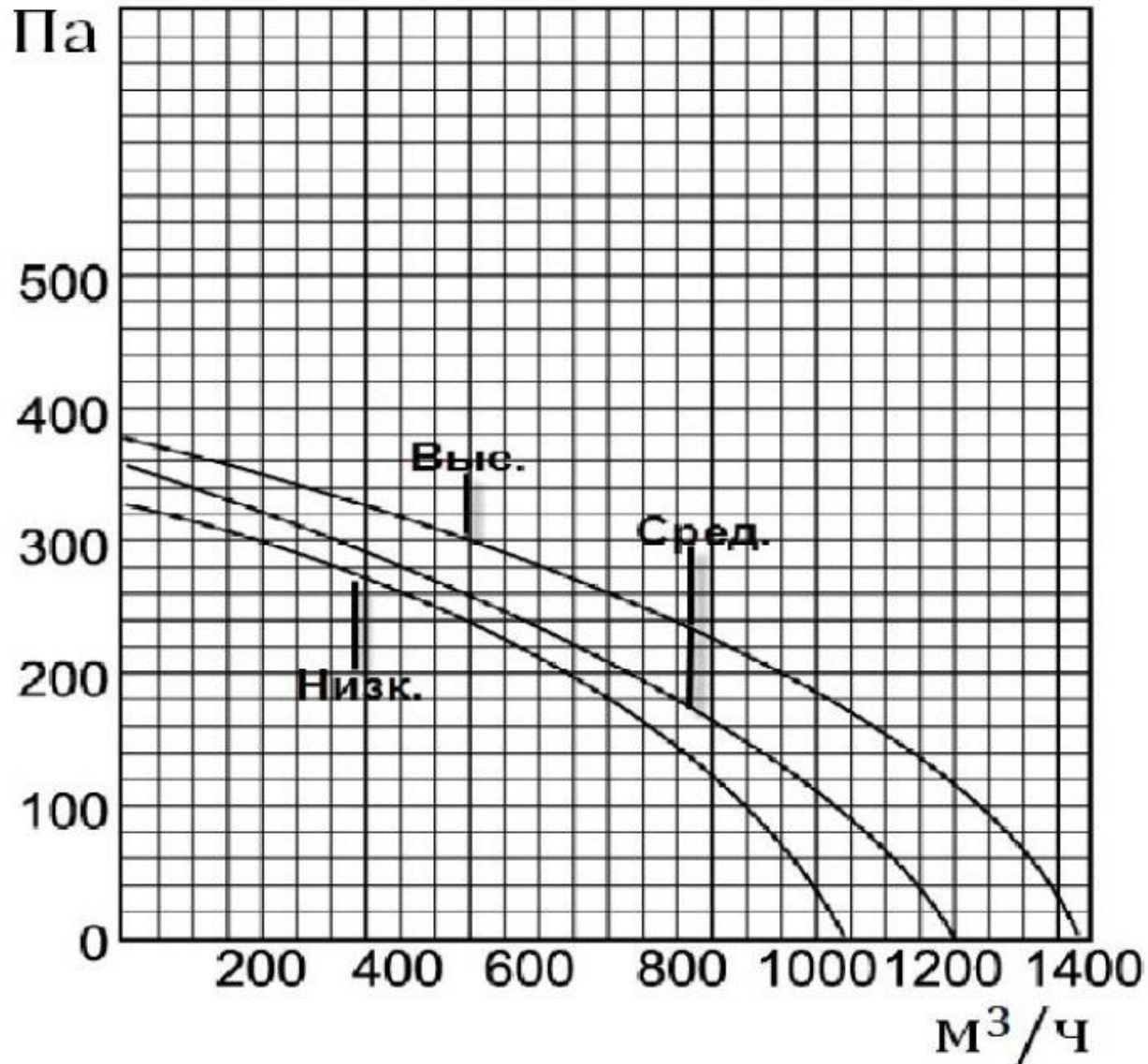

***Спасибо за внимание!***