



**ВНУТРЕННИЕ БЛОКИ
НАСТЕННОГО ТИПА
для мультисплит-систем Free Match R32
тип GWH**

РУКОВОДСТВО ПО УСТАНОВКЕ И ЭКСПЛУАТАЦИИ

Модели:

GWH09AGAXA-K6DNA4C/I

GWH12AGBXB-K6DNA4C/I

GWH18AGD-K6DNA4D/I

GWH24AGDXE-K6DNA4C/I



Внимание!

Перед началом эксплуатации внимательно изучите данное руководство

Оборудование соответствует требованиям технического регламента
ТР ТС 004/2001
ТР ТС 020/2011

Установленный срок службы оборудования – 7 лет

Производитель — GREE Electric Appliances, Inc. (Китай)
Jinji West Road, Qianshan Zhuhai 519070, Guangdong, China

Дата изготовления нанесена на шильдиках оборудования.
Необходимо наличие заполненного гарантийного талона.

СОДЕРЖАНИЕ

ПОЛЬЗОВАТЕЛЯМ. 1
1. ТРЕБОВАНИЯ БЕЗОПАСНОСТИ 2
2. ОПИСАНИЕ ОБОРУДОВАНИЯ. 4
2.1. НАЗНАЧЕНИЕ	4
2.2. МОДЕЛЬНЫЙ РЯД	4
2.3. КЛЮЧЕВЫЕ КОМПОНЕНТЫ	4
2.4. ТЕХНИЧЕСКИЕ ПАРАМЕТРЫ	5
3. УСТАНОВКА. 7
3.1. МЕСТО УСТАНОВКИ	7
3.2. ГАБАРИТНЫЕ И УСТАНОВОЧНЫЕ РАЗМЕРЫ БЛОКА	8
3.3. МОНТАЖ И ПРОВЕРКА РАБОТЫ ДРЕНАЖНОЙ СИСТЕМЫ	9
4. ЭЛЕКТРИЧЕСКИЕ ПОДКЛЮЧЕНИЯ 14
4.1. ОБЩИЕ УКАЗАНИЯ ПО ПРОВОДНЫМ ПОДКЛЮЧЕНИЯМ.	14
4.2. СХЕМА ПОДКЛЮЧЕНИЯ	15
5. УПРАВЛЕНИЕ 16
5.1 ПУЛЬТ УПРАВЛЕНИЯ КОНДИЦИОНЕРОМ.	16
5.2. ПОРЯДОК РАБОТЫ КОНДИЦИОНЕРА В РАЗЛИЧНЫХ РЕЖИМАХ.	19
5.3. ДОПОЛНИТЕЛЬНЫЕ ФУНКЦИИ	20
5.4. ПОРЯДОК УПРАВЛЕНИЯ	21
5.5. ЗАМЕНА БАТАРЕЕК В ПУЛЬТЕ УПРАВЛЕНИЯ	22
6. ЭКСПЛУАТАЦИЯ И ОБСЛУЖИВАНИЕ 23
6.1. РЕГУЛЯРНОЕ ОБСЛУЖИВАНИЕ	23
6.2. ОБСЛУЖИВАНИЕ ПЕРЕД НАЧАЛОМ СЕЗОНА РАБОТЫ.	23
6.3. ОБСЛУЖИВАНИЕ ПОСЛЕ ОКОНЧАНИЯ СЕЗОНА РАБОТЫ	23
7. ДИАГНОСТИКА НЕИСПРАВНОСТЕЙ. 24
ГАРАНТИЙНЫЙ ТАЛОН 25

ПОЛЬЗОВАТЕЛЯМ

Благодарим Вас за выбор оборудования Gree. Перед установкой и использованием оборудования, пожалуйста, внимательно прочитайте данное руководство. Чтобы помочь Вам правильно установить и использовать наше оборудование и достичь ожидаемого эффекта, мы информируем Вас о следующем:

- 1) Установка, эксплуатация и обслуживание данного оборудования должны производиться квалифицированными специалистами сервисной службы, которые прошли специальное обучение. В процессе эксплуатации оборудования необходимо строго следовать всем требованиям безопасности, указанным на ярлыках, в руководстве по эксплуатации и других документах. Данное оборудование не предназначено для использования лицами (включая детей) с ограниченными физическими, психическими или умственными способностями, а также лицами с недостатком знаний и опыта, за исключением случаев, когда последние находятся под присмотром или проинструктированы относительно использования данного оборудования лицами, ответственными за их безопасность. Детей следует держать под присмотром и не позволять им играть с оборудованием.
- 2) Данное оборудование прошло строгую проверку и тестовые запуски на заводе. Чтобы избежать повреждений, которые могут оказать влияние на нормальную работу блока, из-за неправильной разборки или проверки, пожалуйста, не разбирайте блок самостоятельно. При необходимости Вы можете обратиться в специализированный сервисный центр нашей компании.
- 3) Мы не несем ответственность за травмы или потерю свойств и повреждения оборудования, вызванные неправильной эксплуатацией, такой как неправильная установка и отладка, излишнее обслуживание, нарушение соответствующих национальных законов, правил и промышленных стандартов, нарушение требований данного руководства и т. д.
- 4) Если оборудование неисправно, как можно скорее свяжитесь с нашим сервисным центром и сообщите следующую информацию:
 - Данные на шильдике оборудования (модель, холодо-/теплопроизводительность, серийный номер, дата изготовления);
 - Статус неисправности (точно опишите состояние до и после возникновения ошибки).
- 5) Все иллюстрации и иная информация в данном руководстве приведены только для ознакомления. Gree работает над улучшением качества продукции оставляет за собой право вносить необходимые изменения в продукт без дальнейшего уведомления.

1. ТРЕБОВАНИЯ БЕЗОПАСНОСТИ



ВНИМАНИЕ: Несоблюдение указаний, отмеченных этим знаком, может привести к серьезному повреждению оборудования и травмам у людей.



ПРИМЕЧАНИЕ: Несоблюдение указаний, отмеченных этим знаком, может привести к легкому или средней тяжести повреждению оборудования и травмам у людей.



Этот символ означает недопустимую операцию. Неправильная работа может привести к серьезным повреждениям или человеческим жертвам.



Этим символом отмечены требования, которые обязательно должны быть соблюдены. Неправильная работа может привести к травмам у людей и материальному ущербу.



ВНИМАНИЕ!

Данное оборудование не может быть установлено в коррозионно-активной, воспламеняемой или взрывоопасной среде или в местах с особыми требованиями, таких как кухня или ванная комната. Нарушение этого требования приведет к сбоям в работе, уменьшению срока службы блока или даже к пожару и серьезным травмам. Для перечисленных выше мест следует выбирать специальные кондиционеры с функцией защиты от коррозии или взрыва.

	<p>При установке блока следуйте инструкциям из данного руководства. Внимательно прочитайте данное руководство перед пуском и проверкой блока.</p>		<p>Установка должна осуществляться квалифицированными специалистами. Не устанавливайте блок самостоятельно. Неправильная установка может привести к утечке, поражению электрическим током или пожару.</p>
	<p>Перед установкой убедитесь, что параметры местной электрической сети соответствуют требованиям блока и проверьте надежность подачи электропитания.</p>		<p>Блок должен иметь надежное заземление. Кабель заземления не должен подключаться к жидкостной или газовой трубе, молниеотводу, телефонной линии.</p>
	<p>В процессе установки используйте специализированные инструменты и запчасти, чтобы избежать утечки воды, поражения электрическим током или пожара.</p>		<p>В целях безопасности после подключения силового кабеля закройте крышку электрической коробки.</p>
	<p>Сечение силового кабеля должно быть достаточно большим. Поврежденный силовой или сигнальный кабель должен быть заменен на аналогичный.</p>		<p>Короткое замыкание не допускается. Не отключайте реле давления, иначе блок может выйти из строя.</p>
	<p>Система должна быть опрессована азотом в соответствии с техническими требованиями.</p>		<p>При использовании проводного пульта не подключайте электропитание блока, пока пульт не будет установлен. Иначе проводной пульт не будет работать.</p>

**Внутренние блоки настенного типа для мультисплит-систем Free Match R32 тип GWH
РУКОВОДСТВО ПО УСТАНОВКЕ И ЭКСПЛУАТАЦИИ**

	Не вставляйте пальцы или какие-либо предметы в отверстия для входа и выхода воздуха.		После завершения установки проверьте надежность подключения дренажных и фреоновых труб и электрических кабелей, чтобы избежать утечки, поражения электрическим током или пожара.
	Никогда не запускайте и не останавливайте работу блока путем вытаскивания из штекера электропитания из гнезда.		Если в одном помещении с кондиционером используется газовый или бензиновый нагреватель, откройте дверь или окно, чтобы обеспечить хорошую циркуляцию воздуха.
	Не позволяйте детям работать с данным оборудованием.		Не выключайте кондиционер, пока он не проработает хотя бы 5 минут, иначе возникнут проблемы с возвратом масла в компрессор.
	Перед очисткой остановите блок и отключите электропитание. В противном случае возможно поражение электрическим током или травмы.		Не прикасайтесь к работающему блоку влажными руками.
	Не располагайте блок непосредственно в воде или во влажной или коррозионно-активной среде.		Не брызгайте водой на блок, это может привести к выходу его из строя или поражению электрическим током.
	Летучие жидкости, такие как растворители или бензин, могут повредить внешний вид оборудования (для очистки внешней поверхности кондиционера используйте мягкую сухую или влажную ткань со слабым очищающим средством).		В режиме охлаждения заданная температура не должна быть слишком низкой. Поддерживайте разницу температур в помещении и снаружи в пределах 5 °C.
	При любых отклонениях в работе блока (например, появление неприятного запаха) сразу выключите блок, отключите его от электросети и обратитесь в сервисный центр GREE.		Не ремонтируйте блок самостоятельно во избежание поражения электрическим током или пожара. За ремонтом обратитесь в авторизованный сервисный центр GREE.

Gree Electric Appliances, Inc. of Zhuhai не несет ответственность за травмы или потерю свойств и повреждения оборудования, вызванные неправильной эксплуатацией, такой как неправильная установка и отладка, излишнее обслуживание, нарушение соответствующих национальных законов, правил и промышленных стандартов, нарушение требований данного руководства и т. д.

2. ОПИСАНИЕ ОБОРУДОВАНИЯ

2.1. НАЗНАЧЕНИЕ

Настенные внутренние блоки являются составной частью мультисплит-систем Free Match R32 и предназначены для создания благоприятных температурно-влажностных условий в жилых и служебных помещениях (офисах, кафе и т. п.).

Управление кондиционером осуществляется инфракрасным пультом дистанционного управления.

2.2. МОДЕЛЬНЫЙ РЯД

Модель	Производительность (кВт)		Тип хладагента	Источник электропитания
	Охлаждение	Обогрев		
GWH09AGAXA-K6DNA4C/I	2.65	2.852	R32	220~240В/1ф/50Гц
GWH12AGBXB-K6DNA4C/I	3.50	3.50		
GWH18AGD-K6DNA4D/I	4.60	5.20		
GWH24AGDXE-K6DNA4C/I	6.155	6.20		

2.3. КЛЮЧЕВЫЕ КОМПОНЕНТЫ

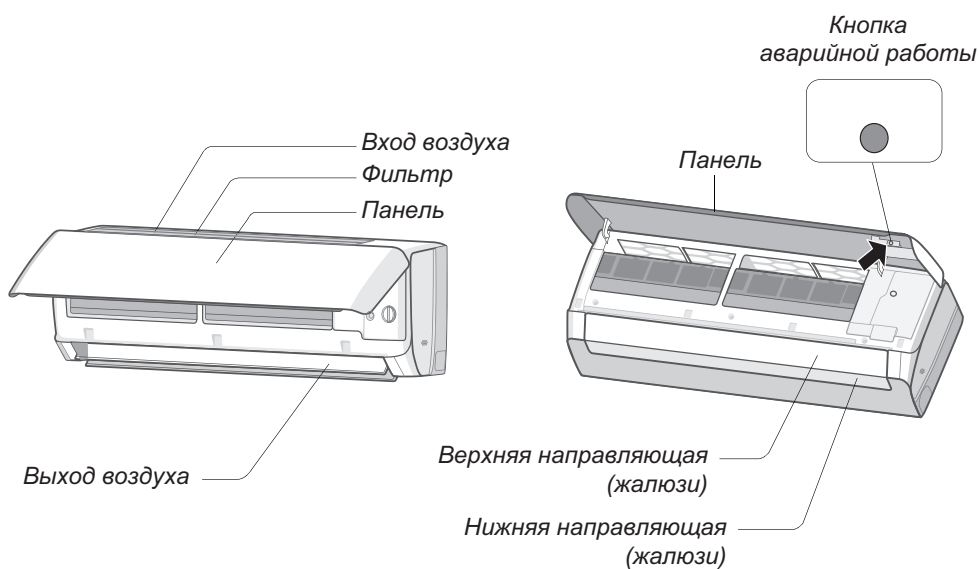

2.4. ТЕХНИЧЕСКИЕ ПАРАМЕТРЫ

Настенные внутренние блоки FM R32			9	12
Модель (глянцевая панель Pular)			GWH09AGAXA-K6DNA4C/I	GWH12AGBXB-K6DNA4C/I
Производительность	Охлаждение	Вт	2 650	3 500
	Нагрев	Вт	2 852	3 500
Потребляемая мощность		Вт	20	20
Расход воздуха (В/С/Н)		м ³ /ч	520/470/450/420/310/290/250	590/520/480/400/350/320/280
Уровень звукового давления (В/С/Н)		дБ(А)	40/38/35/33/29/25/24	41/37/35/33/30/26/24
Диаметр соединительных труб	Жидкость	дюйм	1/4"	1/4"
	Газ	дюйм	3/8"	3/8"
Дренажная труба (наружный диаметр)		мм	16	16
Габаритные размеры (Ш×В×Г)	Без упаковки	мм	704×260×185	779×260×185
	В упаковке	мм	753×332×258	828×332×258
Вес	Нетто	кг	7.5	8.5
	Брутто	кг	8.8	10
ЭЛЕКТРИЧЕСКИЕ ПОДКЛЮЧЕНИЯ				
Подключение электропитания		–	к наружному блоку	к наружному блоку
Источник электропитания		В/ф/Гц	220–240/1/50	220–240/1/50
Межблочный кабель (к наружному блоку)		п × мм ²	4 × 0.75	4 × 0.75
КОМПЛЕКТАЦИЯ				
Пульт в комплекте	Тип	–	Инфракрасный	Инфракрасный
	Модель	–	YAP1F7(WiFi)	YAP1F7(WiFi)
Wi-Fi модуль		–	встроен в блок	встроен в блок
Встроенная дренажная помпа		–	нет	нет
Воздушный фильтр		–	да	да

В таблице приведены данные для температурных условий в соответствии с ISO 5151-94:

- режим охлаждения внутри 27 °С (DB)/19 °С (WB), снаружи 35 °С (DB)/24 °С (WB)
- режим нагрева внутри 20 °С (DB)/15 °С (WB), снаружи 7 °С (DB)/6 °С (WB)



ПРИМЕЧАНИЯ!

Параметры блоков, приведенные в таблице выше, могут быть изменены из-за улучшения качества продукта без предварительного уведомления. Действительные параметры указаны на шильдике блока.

**Внутренние блоки настенного типа для мультисплит-систем Free Match R32 тип GWH
РУКОВОДСТВО ПО УСТАНОВКЕ И ЭКСПЛУАТАЦИИ**

Настенные внутренние блоки FM R32			18	24
Модель (гляцевая панель Pular)			GWH18AGD-K6DNA4D/I	GWH24AGDXE-K6DNA4C/I
Производительность	Охлаждение	Вт	4 600	6 155
	Нагрев	Вт	5 200	6 200
Потребляемая мощность		Вт	35	45
Расход воздуха (В/С/Н)		м³/ч	910/850/780/740/700/650/610	1 000/840/740/690/640/590/540
Уровень звукового давления (В/С/Н)		дБ(А)	43/39/37/34/32/30/29	48/43/41/38/36/33/29
Диаметр соединительных труб	Жидкость	дюйм	1/4"	1/4"
	Газ	дюйм	3/8"	1/2"
Дренажная труба (наружный диаметр)		мм	16	16
Габаритные размеры (Ш×В×Г)	Без упаковки	мм	982×311×221	982×311×221
	В упаковке	мм	1 044×385×297	1 044×385×297
Вес	Нетто	кг	13.5	13
	Брутто	кг	16	15.5
ЭЛЕКТРИЧЕСКИЕ ПОДКЛЮЧЕНИЯ				
Подключение электропитания		–	к наружному блоку	к наружному блоку
Источник электропитания		В/ф/Гц	220–240/1/50	220–240/1/50
Межблочный кабель (к наружному блоку)		п × мм²	4 × 0.75	4 × 0.75
КОМПЛЕКТАЦИЯ				
Пульт в комплекте	Тип	–	Инфракрасный	Инфракрасный
	Модель	–	YAP1F7(WiFi)	YAP1F7(WiFi)
Wi-Fi модуль		–	встроен в блок	встроен в блок
Встроенная дренажная помпа		–	нет	нет
Воздушный фильтр		–	да	да

В таблице приведены данные для температурных условий в соответствии с ISO 5151-94:

— режим охлаждения внутри 27 °С (DB)/19 °С (WB), снаружи 35 °С (DB)/24 °С (WB)

— режим нагрева внутри 20 °С (DB)/15 °С (WB), снаружи 7 °С (DB)/6 °С (WB)



ПРИМЕЧАНИЯ!

Параметры блоков, приведенные в таблице выше, могут быть изменены из-за улучшения качества продукта без предварительного уведомления. Действительные параметры указаны на шильдике блока.

3. УСТАНОВКА

3.1. МЕСТО УСТАНОВКИ

При выборе места установки убедитесь, что выполняются все перечисленные ниже условия:

- (1) Вблизи места установки блока не должно быть горючих или взрывоопасных материалов и газов, едких материалов, тумана, пыли или повышенной влажности.
- (2) Перекрытие/потолок, к которому будет крепиться блок, и монтажные кронштейны должны быть достаточно крепкими и прочными, чтобы выдержать вес работающего блока.
- (3) Внутренний блок, наружный блок, силовые и сигнальные кабели должны располагаться на расстоянии не меньше 1 м от теле- и радиоаппаратуры.
- (4) На входе и выходе из блока не должно быть препятствий свободному движению воздуха.
- (5) При выборе места установки должно быть учтено удобство подключения соединительных фреоновых труб и дренажного отвода.
- (6) Расстояния от блока до ограждающих конструкций должны быть не меньше указанных на рисунке ниже:

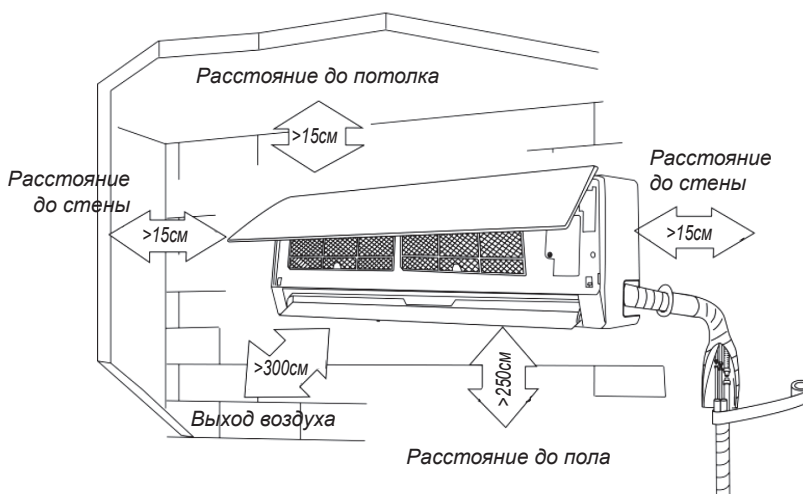

ПРИМЕЧАНИЯ!

Не устанавливайте и не эксплуатируйте блок в следующих местах:

- а) Где имеются минеральные масла;
- б) С высоким содержанием солей в воздухе, например, вблизи океана;
- в) Где имеется сернистые газы, например, в районе горячих источников;
- г) В автотранспорте и судах;
- д) Где возможны большие перепады напряжения, например, на фабриках;
- е) Где в воздухе содержится высокая концентрация паров или аэрозолей;
- ж) Где установлено оборудование, генерирующее электромагнитные волны;
- з) Где в воздухе содержатся кислотные или щелочные пары.

3.2. ГАБАРИТНЫЕ И УСТАНОВОЧНЫЕ РАЗМЕРЫ БЛОКА

На рисунке ниже приведены габаритные размеры внутренних блоков:

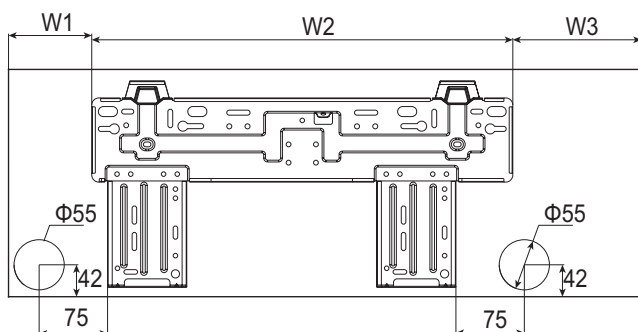
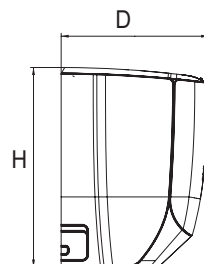
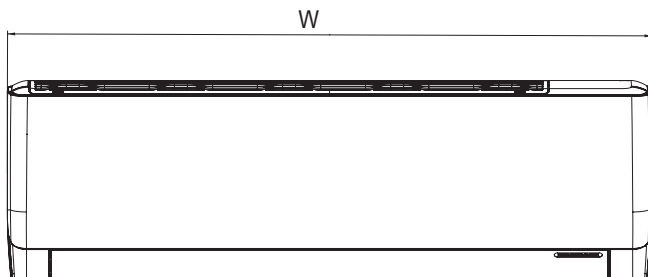

GWH09AGAXA-K6DNA4C/I
 GWH12AGBXB-K6DNA4C/I

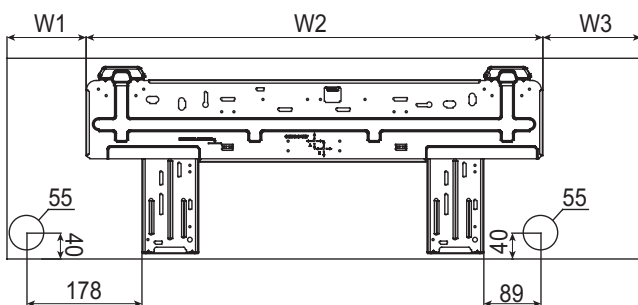

GWH18AGD-K6DNA4D/I
 GWH24AGDXE-K6DNA4C/I

В таблице ниже описаны размеры W, H, D и т. д. для разных моделей (ед. изм.: мм):

Модель	W	H	D	W1	W2	W3
GWH09AGAXA-K6DNA4C/I	704	260	185	93	462	149
GWH12AGBXB-K6DNA4C/I	779	260	185	133.5	462	183.5
GWH18AGD-K6DNA4D/I	982	311	221	122.5	707.5	152
GWH24AGDXE-K6DNA4C/I	982	311	221	122.5	707.5	152

3.3. МОНТАЖ И ПРОВЕРКА РАБОТЫ ДРЕНАЖНОЙ СИСТЕМЫ

3.3.1. Требования к материалам для дренажной системы.

В качестве трубы для отвода конденсата можно использовать водопроводную трубу из НПВХ, ее установка выполняется с помощью специального клея. Можно использовать трубки из PP-R (статический сополимер пропилен), PP-C (пропилен сополимер) и трубы из горячеоцинкованной стали. Запрещается использовать алюминопластиковые трубы.

3.3.2. Указания по технологии монтажа дренажных труб

Порядок установки



1. Перед монтажом определите направление и высоту подъема дренажной трубы. Обеспечьте плавность и равномерность подъема, избегая пересечения с другими трубопроводами. Фиксаторы должны регулироваться по высоте и учитывать толщину теплоизоляции.

2. Расстояние между опорами крепления дренажной трубы:

Наружный диаметр дренажной трубы, мм	$\varnothing \leq 25$	$32 > \varnothing \geq 25$	$\varnothing \geq 32$
Расстояние между опорами крепления горизонтальных труб, мм	800	1 000	1 500
Расстояние между опорами крепления вертикальных труб, мм	1 500	2 000	

– Каждая вертикальная труба должна иметь как минимум две опоры.

3. Наклон дренажных труб блоков должен быть более 1%, а центральной общей трубы — не меньше 0,3%. Дренажные трубы не должны провисать.

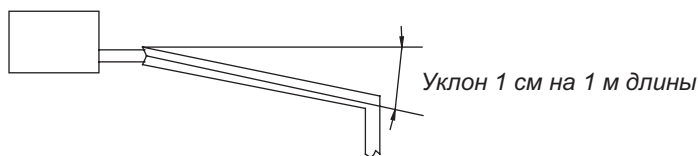

4. При монтаже двух дренажных труб в один стояк, выполнять это необходимо так, как изображено ниже.

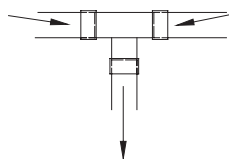

Неправильное подключение

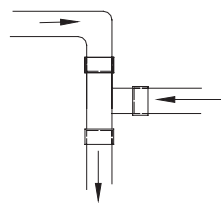

Правильное подключение

5. Подключение дренажной трубы к общей горизонтальной трубе лучше выполнять сверху. В трубопроводе, где конденсатная трубка и главный трубопровод расположены в одной горизонтальной плоскости (без наклона по отношению друг к другу), возможно возникновение обратного потока.

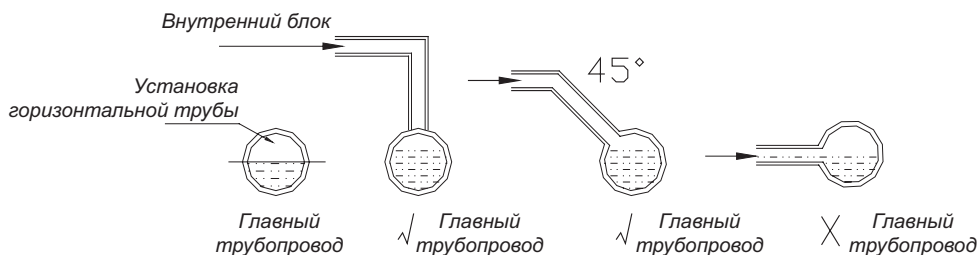

6. Не крепите дренажную и фреоновую трубу совместно.

7. Для обеспечения нормального течения конденсата в верхней точке дренажной трубы следует сделать отверстие.

8. После завершения соединений трубы проведите испытание водой и заполнение дренажной трассы. Проверяется как бесперебойность отвода дренажа, так и отсутствие утечек.

9. При проходе дренажной трассы через стены и прочие препятствия необходима установка стальной закладной втулки. Втулка должна на 20 мм выступать над поверхностью стены и не изменять наклон трубы. Зазор между втулкой и трубой должен быть заделан мягким негорючим материалом. Втулка не должна служить опорой трубы. Соединение отрезков труб должно находиться вне закладной втулки.

10. Стыки теплоизолирующих элементов должны склеиваться специальным клеем и обматываться теплоизоляционной лентой шириной не менее 5 см во избежание образования конденсата.

11. При установке дренажной трубки от внутреннего блока убедитесь, что ее наклон составляет не менее 1%.

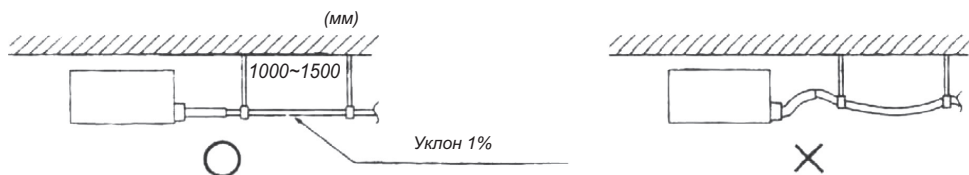

12. При подключении дренажной трубки к внутреннему блоку, зафиксируйте ее с помощью хомута. Для крепления трубы запрещается использовать клей, в целях обеспечения простоты ремонта.

13. Место соединения дренажного шланга от блока и дренажной системы должно быть закреплено хомутами и теплоизолировано.

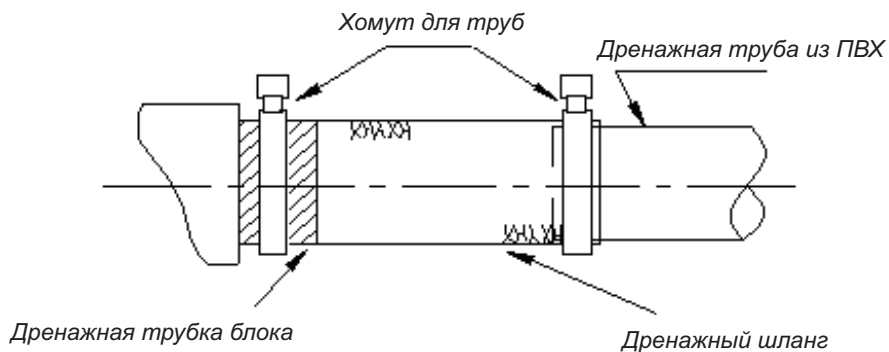

14. Дренажный шланг должен быть теплоизолирован.

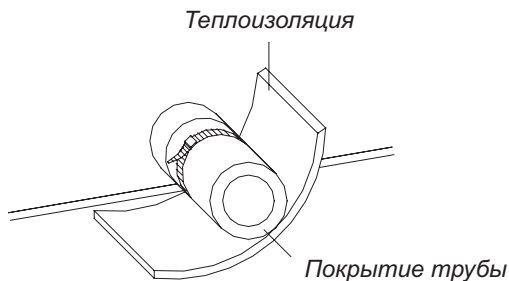

15. Длинные дренажные трубы могут крепиться на шпильках с соблюдением уклона от 1/100 (ПВХ-трубы не должны быть изогнутыми).

16. Расстояние между опорами горизонтальных труб 0,8–1,0 м. При слишком больших расстояниях будут прогибы и станут образовываться воздушные пробки. В этом случае насос будет лишь сжимать воздух, какой бы мощный он ни был, а вода течь не будет, что приведет к переполнению и протечкам на потолке.

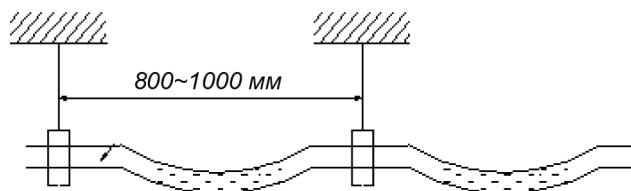

17. Если из-за конструктивных особенностей оборудования в дренажной системе может возникнуть отрицательное давление, то на дренажной трубе каждого внутреннего блока следует сделать сифон:

- Установите сифон так, как показано ниже;
- Для каждого внутреннего блока следует предусмотреть один сифон;
- Сифон должен обеспечивать его легкую промывку.

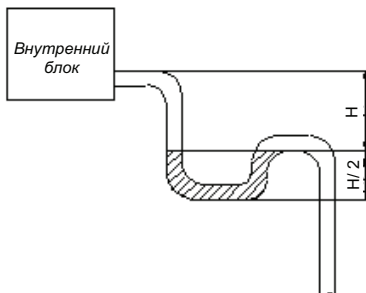

18. При соединении дренажного патрубка с вертикальной или горизонтальной трубой главного дренажного трубопровода запрещается соединять горизонтальную трубу с вертикальной трубой на одной высоте. Ниже приведены возможные способы соединения.

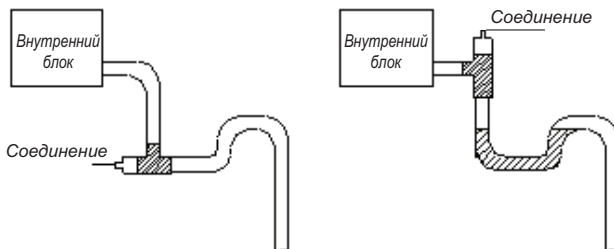

№ 1: 3-ходовое соединение дренажной трубки

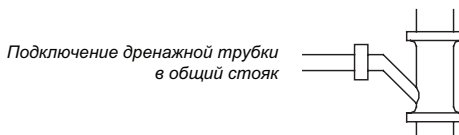

№ 2: Дренажное колено



№ 3: Горизонтальная труба

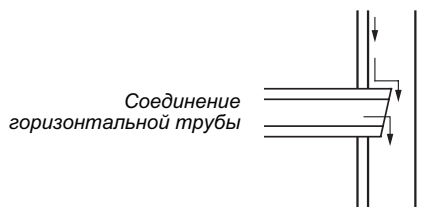

Дренажная система — неотъемлемая часть системы кондиционирования. Во время охлаждения на поверхности испарителя образуется конденсат, который необходимо отводить из блока. Кроме того, наличие воды является косвенным свидетельством работоспособности кондиционера.

Все дренажные трубы должны быть проложены на расстоянии не менее 500 мм от электрических частей блоков.

3.3.3. Проверка работы дренажной системы

Испытание дренажной системы состоит из гидравлического испытания и испытания на стекание жидкости. Гидравлическое испытание — проверка трубопровода на наличие протечек. Испытание на стекание жидкости заключается в проверке правильности отвода конденсата и отсутствия скоплений воды (кроме трубопроводов с водяными затворами).

Сразу после установки дренажного трубопровода проведите гидравлическое испытание. Заглушите выпускное отверстие дренажной трубы с помощью клейкой ленты или пробки. Заполните дренажный трубопровод водой со стороны внутреннего блока. Заполните все дренажные трубопроводы. Через 24 часа проверьте места соединений и швы трубопровода на предмет утечек. Устраните их, если таковые имеются. Если утечки не обнаружены, выполните испытание на стекание жидкости.

Снимите с дренажной трубы клейкую ленту или пробку. Проверьте поддон для воды и дренажный трубопровод внутреннего блока на предмет скопления воды. При наличии воды установите необходимый для слива уклон, повторите испытание и перейдите к теплоизоляции соединений труб.

3.3.4. Рекомендации по теплоизоляции дренажного трубопровода

– Теплоизоляционные материалы

В качестве теплоизоляционного материала рекомендуется использовать теплоизоляционный материал с уровнем огнестойкости V1.

Теплопроводность материала не должна превышать 0,035 Вт/(м К) при 0 °С.

– Толщина теплоизоляционного слоя должна быть не менее 10 мм

– Для соединения теплоизоляционных материалов используйте специальный клей, затем, во избежание образования конденсата изолируйте эти соединения с помощью ленты шириной не менее 5 см.

4. ЭЛЕКТРИЧЕСКИЕ ПОДКЛЮЧЕНИЯ

4.1. ОБЩИЕ УКАЗАНИЯ ПО ПРОВОДНЫМ ПОДКЛЮЧЕНИЯМ

ВНИМАНИЕ!

Перед началом работы с любыми электрическими узлами блока и клеммными панелями электропитание всех блоков должно быть полностью отключено.

Блоки должны иметь надежное заземление, иначе возможно поражение электрическим током.

Перед началом работ внимательно ознакомьтесь с электрической схемой блока. Неправильное подключение может привести к ошибкам и выходу блока из строя.

Для гарантии надежной работы блоков проводные подключения должны выполняться в соответствии с национальными стандартами.

Кабели должны прокладываться на расстоянии от фреоновых труб, компрессора и электродвигателя вентилятора.

Сигнальные кабели должны прокладываться отдельно от силовых и межблочных кабелей.

4.1.1. Подключение кабеля к клеммной панели

Подключение кабеля с цельными жилами:

- 1) Зачистите от изоляции около 25 мм на конце каждой жилы.
- 2) Открутите шурупы на клеммах клеммной панели.
- 3) Сверните конец жилы в кольцо по размеру шурупа клеммы и наденьте это кольцо на шуруп.
- 4) С помощью шуруповерта затяните шурупы клемм, фиксируя жилы кабеля.

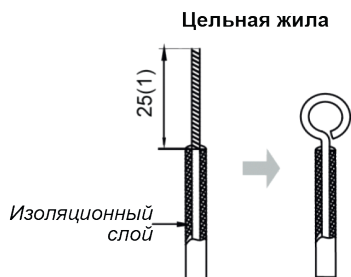

Подключение кабеля со скрученными жилами:

- 1) Зачистите от изоляции около 10 мм на конце каждой жилы.
- 2) Открутите шурупы на клеммах клеммной панели.
- 3) Вставьте жилу кабеля в кольцевую клемму и затяните ее с помощью обжимных щипцов.
- 4) С помощью шуруповерта затяните шурупы клемм, фиксируя жилы кабеля.

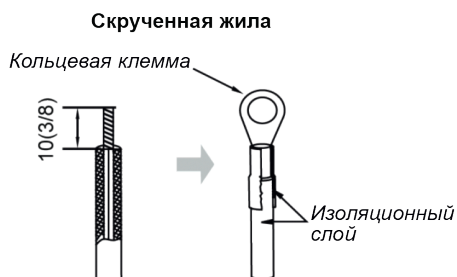

4.1.2. Требования к проводным подключениям

При установке блока следуйте национальным стандартам по электрическим соединениям.

Все работы по электрическим подключениям должны выполняться квалифицированными специалистами в соответствии с местными нормами и правилами, а также требованиями данного руководства.

4.1.3. Требования к заземлению:

Кондиционер принадлежит к классу I защиты от поражения электрически током, поэтому он должен быть надежно заземлен.

Провод в желто-зеленой оплетке внутри блока — это провод заземления. Не отключайте его и не закрепляйте с помощью шурупов, это приведет к поражению электрическим током.

Источник электропитания должен предусматривать подключение заземляющей линии. Не подключайте кабель заземления к жидкостной, газовой или дренажной трубам или другим местам, которые не признаются безопасными профессиональными электриками.

4.2. СХЕМА ПОДКЛЮЧЕНИЯ

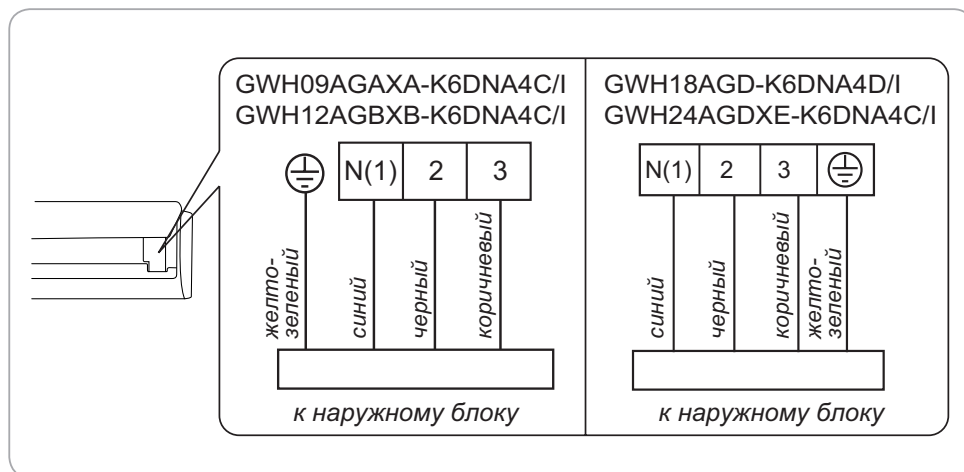



5. УПРАВЛЕНИЕ

5.1 ПУЛЬТ УПРАВЛЕНИЯ КОНДИЦИОНЕРОМ

Для управления кондиционером используется инфракрасный пульт управления.

ПРИМЕЧАНИЯ:

- Данный пульт является универсальным для нескольких серий кондиционеров GREE. Некоторые кнопки могут быть неактивны, если Ваш кондиционер не имеет соответствующей функции.
- После включения электропитания кондиционер издаст звуковой сигнал и на панели внутреннего блока загорится индикатор питания . После этого можно будет настроить работу кондиционера с помощью беспроводного пульта.
- При нажатии кнопки на пульте, на дисплее пульта мигнет индикатор передачи сигнала , а кондиционер издаст звуковой сигнал, что означает, что команда от пульта была передана кондиционеру.
- При управлении расстояние между пультом и внутренним блоком должно быть не более 8 м. В момент передачи сигнала между пультом и блоком не должно быть предметов, мешающих прохождению сигнала. Пульт управления должен находиться на расстоянии не менее 1 м от телевизионной и радиоаппаратуры. Не роняйте и не ударяйте пульт, а также не оставляйте его под прямыми солнечными лучами.

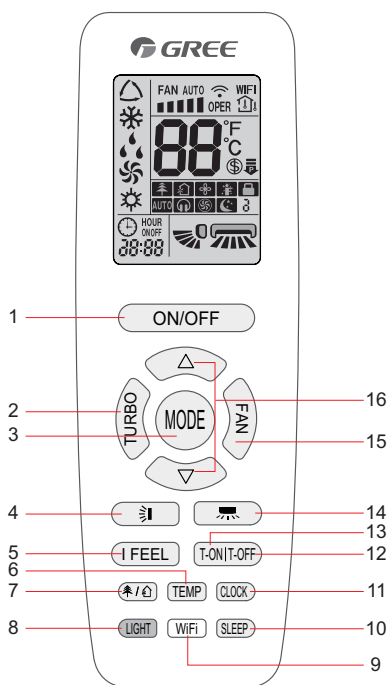









**Внутренние блоки настенного типа для мультисплит-систем Free Match R32 тип GWH
РУКОВОДСТВО ПО УСТАНОВКЕ И ЭКСПЛУАТАЦИИ**

Описание кнопок пульта приведено в таблице.

№	Кнопка	Комментарии
1	ON/OFF	Нажмите кнопку ON/OFF для включения или выключения кондиционера
2	TURBO	Нажатием кнопки TURBO включается режим усиленного охлаждения или обогрева. При этом вентилятор начинает вращаться с повышенной скоростью относительно имеющихся режимов скоростей. На дисплее высвечивается знак
3	MODE	Нажатием кнопки MODE выбирается режим работы в следующей последовательности: Автоматический — Охлаждение — Осушение — — Вентиляция — Обогрев
4		Нажатием кнопки включается автоматическое качание горизонтальных жалюзи или устанавливается одно из фиксированных положений. С каждым нажатием кнопки положение горизонтальных жалюзи изменяется в следующей последовательности. Нет индикации
5	I FEEL	Нажатием кнопки I FEEL включается и выключается функция определения температуры воздуха в помещении по датчику на дистанционном пульте управления. На дисплее выводится индикация . Каждые 10 мин. с пульта на внутренний блок посылается сигнал подтверждения. В случае если сигнал не будет получен, кондиционер начинает работать в соответствии с датчиком температуры, установленным во внутреннем блоке.
6	TEMP	Нажатием кнопки TEMP осуществляется переключение индикации температуры между заданной температурой и фактической температурой воздуха в помещении. Если выбрана фактическая температура воздуха в помещении, на дисплее отображается индикация
7	/	Нажатием кнопки / включается и выключается функция ионизации или функция притока свежего воздуха. Функции ионизации и притока свежего воздуха отсутствуют в кондиционерах данной серии.
8	LIGHT	Нажатием кнопки LIGHT включается и выключается подсветка ЖК-дисплея внутреннего блока.
9	WiFi	Кнопка WiFi предназначена для включения и отключения функции Wi-Fi.

**Внутренние блоки настенного типа для мультисплит-систем Free Match R32 тип GWH
РУКОВОДСТВО ПО УСТАНОВКЕ И ЭКСПЛУАТАЦИИ**

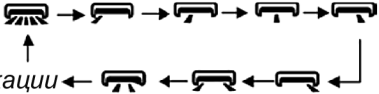
№	Кнопка	Комментарии
10	SLEEP	<p>Нажатием кнопки SLEEP включается и выключается функция сна. При этом на дисплее напротив данной функции загорается индикация . Функция сна доступна только в режимах охлаждения, обогрева и осушения. Режим сна отключается при выключении кондиционера.</p>
11	CLOCK	<p>Нажатием кнопки CLOCK устанавливается значение текущего времени.</p> <p>Порядок настройки:</p> <ol style="list-style-type: none"> 1. Нажмите кнопку CLOCK. На дисплее пульта будет мигать индикация . 2. С помощью кнопок  или  установите требуемое значение времени. 3. Нажмите кнопку CLOCK еще раз, чтобы подтвердить настройку текущего времени.
12	T-OFF	<p>Нажатием кнопки T-OFF устанавливается время выключения кондиционера по таймеру.</p> <p>Порядок настройки:</p> <ol style="list-style-type: none"> 1. Нажмите кнопку T-OFF. На дисплее пульта управления отобразится последняя настройка времени таймера и начнет мигать индикация OFF. 2. С помощью кнопок  или  установите требуемое время выключения кондиционера. 3. Нажмите кнопку TOFF еще раз, чтобы подтвердить настройку таймера. На дисплее пульта управления будет отображаться индикация OFF и текущее время. 4. Чтобы отменить выключение кондиционера по таймеру, нажмите кнопку T-OFF еще раз. Индикация OFF на дисплее пульта исчезнет.
13	T-ON	<p>Нажатием кнопки T-ON устанавливается время включения кондиционера по таймеру.</p> <p>Порядок настройки аналогичен п. 12.</p>
14		<p>Нажатием кнопки  устанавливается положение вертикальных жалюзи и автоматическое качание вертикальных жалюзи.</p> <p>С каждым нажатием кнопки  положение вертикальных жалюзи изменяется в следующей последовательности.</p>  <p>Нет индикации</p>

**Внутренние блоки настенного типа для мультисплит-систем Free Match R32 тип GWH
РУКОВОДСТВО ПО УСТАНОВКЕ И ЭКСПЛУАТАЦИИ**

№	Кнопка	Комментарии
15	FAN	<p>Нажатием кнопки FAN скорость вентилятора меняется в следующей последовательности:</p> <p align="center"> </p> <p>В режиме Auto скорость вентилятора задается автоматически в зависимости от температуры окружающего воздуха в соответствии с заводской настройкой. Настройка скорости вращения вентилятора сохраняется при изменении режима работы кондиционера. В режиме осушения вентилятор автоматически вращается на низкой скорости.</p>
16	△/▽	<p>Нажатием кнопки △ или ▽ значение задаваемой температуры воздуха внутри помещения увеличивается или уменьшается на 1 °С соответственно. Кнопки служат также для изменения значения времени в режимах CLOCK и TIMER.</p>

5.2. ПОРЯДОК РАБОТЫ КОНДИЦИОНЕРА В РАЗЛИЧНЫХ РЕЖИМАХ

- В режиме охлаждения или нагрева кондиционер поддерживает заданную температуру с точностью ± 1 °С.
- Если заданная температура в режиме охлаждения выше температуры окружающего воздуха более чем на 1 °С, кондиционер не включится.
- Если заданная температура в режиме нагрева ниже температуры окружающего воздуха более чем на 1 °С, кондиционер не включится.
- В автоматическом режиме температура не регулируется вручную, кондиционер автоматически поддерживает комфортную температуру 23 ± 2 °С. Если температура +20 °С, кондиционер автоматически начнет работу в режиме нагрева. При достижении температуры +26 °С кондиционер включится в режим охлаждения.
- В режиме осушения кондиционер поддерживает заданную температуру с точностью ± 2 °С. Если при включении кондиционера температура в помещении выше заданной более чем на 2 °С, то кондиционер будет работать в режиме охлаждения.
- Если в режиме осушения температура в помещении ниже заданной более чем на 2 °С компрессор и вентилятор наружного блока не работает, вентилятор внутреннего блока вращается с низкой скоростью.

- В режиме сна при работе на охлаждение после первого часа работы заданная температура автоматически повышается на 1 °С, после второго часа еще на 1 °С. Далее заданная температура остается без изменения.
- В режиме сна при работе на нагрев после первого часа работы заданная температура автоматически понижается на 1 °С, после второго часа еще на 1 °С. Далее заданная температура остается без изменения.

5.3. ДОПОЛНИТЕЛЬНЫЕ ФУНКЦИИ

5.3.1. Блокировка кнопок пульта

Если пульт управления включен, одновременно нажмите и удерживайте в течение 3 секунд кнопки Δ и ∇ . После этого все кнопки пульта управления будут заблокированы и на дисплее пульта будет отображаться индикация . Для снятия блокировки необходимо повторно нажать кнопки Δ и ∇ .

5.3.2. Функция автоматического оттаивания внутреннего блока

В случае, если температура внутри и снаружи помещения низкая, теплообменник внутреннего блока начинает обмерзать. При температуре на теплообменнике 0 °С автоматически включается функция автоматического оттаивания. Компрессор и вентиляторы внутреннего и наружного блока останавливаются. На панели внутреннего блока мигает индикатор.

5.3.3. Режим отображения температуры (°C или °F)

Значение температуры на дисплее пульта может отображаться в °C или °F. Чтобы переключиться между шкалой °C и °F, при выключенном блоке одновременно нажмите кнопки **MODE** и ∇ .

5.3.4. Авторестарт

После сбоя и последующего восстановления подачи электропитания кондиционер способен возобновить работу с теми же параметрами, что и до отключения.

5.3.5. Функция энергосбережения

Для включения или выключения функции энергосбережения, в режиме охлаждения одновременно нажмите кнопки **TEMP** и **TIMER**. Если включена функция энергосбережения, на дисплее отображается индикация **SE**, а заданная температура регулируется автоматически в соответствии с заводскими настройками для достижения наилучшего энергосберегающего эффекта.

При включенной функции энергосбережения заданная температура и скорость вращения вентилятора не могут быть изменены (вентилятор вращается в автоматическом режиме).

Функция энергосбережения не может быть включена одновременно с режимом сна. Если при включенной функции энергосбережения нажать кнопку **SLEEP**, функция энергосбережения будет отменена. Если при включенном режиме сна включить функцию энергосбережения, режим сна будет отключен.

5.3.6. Экономный обогрев 8 °C

Функция экономного обогрева предназначена для защиты помещения от промерзания при отсутствии людей. При включенной функции экономного обогрева кондиционер работает в режиме обогрева с заданной температурой 8 °C, тем самым обеспечивая защиту помещения от промерзания в случае длительного отсутствия людей при малом потреблении электроэнергии. Чтобы включить экономный обогрев, необходимо в режиме обогрева одновременно нажать кнопки **TEMP** и **TIMER**.

При включенной функции экономного обогрева вентилятор внутреннего блока работает в автоматическом режиме, изменение заданной температуры и скорости вращения вентилятора невозможно. Функция экономного обогрева несовместима с функцией сна.

5.3.7. Автоматическая очистка

При выключенном блоке одновременно нажмите и удерживайте в течение 5 секунд кнопки **Mode** и **Fan**, чтобы включить или выключить функцию автоматической очистки. Когда функция автоматической очистки включена. На дисплее пульта отображается индикация CL.

В процессе автоматической очистки испарителя кондиционер будет выполнять быстрое охлаждение или быстрый обогрев. При этом кондиционер может издавать различные звуки, связанные с течением жидкости или расширением и сжатием из-за изменения температуры, а также выдувать холодный или теплый воздух – все это является нормальным явлением. Перед очисткой убедитесь, что помещение хорошо проветривается.

Функция автоматической очистки работает только при нормальной температуре наружного воздуха. Если помещение сильно загрязнено, выполняйте очистку каждый месяц; если помещение не сильно загрязнено, выполняйте очистку каждые 3 месяца. На время очистки людям рекомендуется покинуть помещение. После завершения автоматической очистки кондиционер перейдет в режим ожидания.

5.4. ПОРЯДОК УПРАВЛЕНИЯ

1. После подключения кондиционера сети электропитания нажмите кнопку **On/Off** для включения кондиционера.
2. Кнопкой **Mode** выберите режим охлаждения или нагрева.
3. Кнопками Δ и ∇ установите значение заданной температуры в диапазоне от 16 до 30 °C. В автоматическом режиме значение температуры устанавливается автоматически и с пульта не задается.
4. Кнопкой **Fan** установите требуемый режим вращения вентилятора: автоматический, низкая, средняя, высокая скорость.
5. Кнопкой **Swing** установите режим качания жалюзи. Для включения функций **Sleep**, **Timer**, **Turbo**, **Light**, нажмите соответствующие кнопки.

5.5. ЗАМЕНА БАТАРЕЕК В ПУЛЬТЕ УПРАВЛЕНИЯ

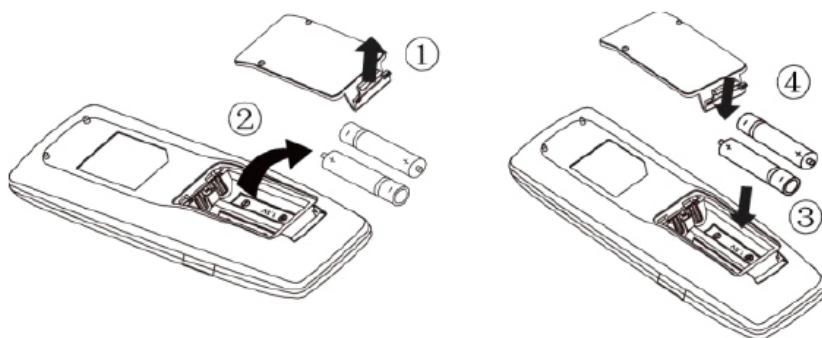

- В пульте управления применяются две батарейки 1,5 В типа AAA.
- Для извлечения батареек при замене сдвиньте крышку пульта управления в направлении стрелки, извлеките отработавшие батарейки и установите новые. Установите крышку пульта на место.
- Не допускается использовать одновременно батарейку, выработавшую ресурс, и новую, а также батарейки разных типов. Срок службы батареек не более 1 года.
- Если предполагается, что пульт не будет использоваться длительное время, необходимо извлечь батарейки из пульта.

6. ЭКСПЛУАТАЦИЯ И ОБСЛУЖИВАНИЕ



ПРИМЕЧАНИЯ!

- (1) Система кондиционирования должна эксплуатироваться с соблюдением правил настоящего руководства.
- (2) Во избежание переохлаждения и нанесения вреда здоровью устанавливайте оптимальную температуру и не направляйте холодный воздушный поток непосредственно на окружающих.
- (3) Не включайте блоки в работу в случае задымления, запыления или чрезмерного повышения влажности (более 80%) в кондиционируемом помещении.
- (4) Нейлоновые фильтры внутреннего блока должны своевременно очищаться от загрязнений. На время очистки блока или замены фильтра отключайте блок от сети электропитания.

6.1. РЕГУЛЯРНОЕ ОБСЛУЖИВАНИЕ



ВНИМАНИЕ!

1. Обслуживание должно осуществляться только квалифицированными сервисными специалистами.
2. Перед работой с клеммными панелями электропитание должно быть полностью отключено.
3. Вода или очищающее средство может испортить изоляцию электронных компонентов блока и привести к возгоранию.
4. При очистке блока вставляйте на твердое основание.
5. Не используйте для очистки блока воды с температурой больше 45 °С, чтобы предотвратить обесцвечивание и деформацию.
6. Очистите фильтр с помощью влажной ткани, смоченной в нейтральном очищающем средстве.
7. В случае непредвиденных ситуаций обратитесь в авторизованный сервисный центр.

6.2. ОБСЛУЖИВАНИЕ ПЕРЕД НАЧАЛОМ СЕЗОНА РАБОТЫ

- (1) Проверьте, не заблокированы ли вход и выход воздуха внутреннего и наружного блоков;
- (2) Проверьте, надежно ли подключен кабель заземления;
- (3) Убедитесь, что все силовые и сигнальные кабели подключены правильно;
- (4) Убедитесь, что после подключения электропитания не возникает никаких ошибок.

6.3. ОБСЛУЖИВАНИЕ ПОСЛЕ ОКОНЧАНИЯ СЕЗОНА РАБОТЫ

- (1) Установите блок в режим вентиляции на пол дня в солнечный день, чтобы осушить внутреннюю поверхность блока.
- (2) Если блок не будет использоваться в течение длительного периода, отключите электропитания для сохранения энергии; после отключения электропитания символы на дисплее проводного пульта исчезнут.

7. ДИАГНОСТИКА НЕИСПРАВНОСТЕЙ

При возникновении проблем при работе кондиционера перед обращением в сервисный центр ознакомьтесь со следующей таблицей.

Проблема	Возможные причины
Блок не запускается	1) Не подключено электропитание. 2) Из-за утечки тока сработал автоматический выключатель. 3) Слишком низкое напряжение. 4) Неисправность платы управления.
Кондиционер останавливается вскоре после старта	1) Препятствие на входе или выходе теплообменника внутреннего или наружного блока.
Низкая эффективность охлаждения	1) Воздушный фильтр загрязнен или заблокирован. 2) В помещении слишком много источников теплоты или людей. 3) Открыты двери или окна. 4) Препятствия на входе и выходе воздуха из блока. 5) Слишком высокая заданная температура.
Низкая эффективность обогрева	1) Воздушный фильтр загрязнен или заблокирован. 2) Открыты двери или окна. 3) Слишком низкая заданная температура.
Вентилятор внутреннего блока не запускается в режиме обогрева	1) При включении вентилятор внутреннего блока не включится, пока не прогреется теплообменник, чтобы предотвратить поступление в помещение холодного воздуха. 2) В процессе разморозки вентилятор внутреннего блока останавливается, чтобы предотвратить поступление в помещение холодного воздуха, т. к. для разморозки система переключается к режиму охлаждения. После окончания разморозки вентилятор включится автоматически.



ПРИМЕЧАНИЯ

Если после проверки и устранения проблем, приведенных в таблице, кондиционер все еще работает неправильно, немедленно остановите его и обратитесь за помощью в официальный сервисный центр.



ГАРАНТИЙНЫЙ ТАЛОН

Уважаемый покупатель!

Компания «GREE Electric Appliances Inc.» благодарит Вас за выбор кондиционера GREE и гарантирует безупречную работу приобретенного Вами оборудования.

Во избежание недоразумений, убедительно просим проверить правильность заполнения гарантийного талона. Внимательно изучите гарантийные обязательства и рекомендации изготовителя, соблюдайте правила ухода за Вашим кондиционером и своевременно проводите его регламентное сервисное обслуживание.

Действие данного гарантийного талона распространяется на кондиционеры типа мульти сплит-системы Free Match. Гарантийный срок на мульти сплит-системы Free Match Gree составляет 5 лет (3 года гарантия + 2 года расширенная гарантия) со дня покупки оборудования.

Настоящим гарантийным талоном «GREE Electric Appliances Inc.» подтверждает, что приобретенное Вами оборудование исправно и поставлено официальным дистрибьютором GREE. Изготовитель берет на себя обязательства в течение гарантийного срока обеспечить бесплатное устранение дефектов, возникших по его вине при соблюдении потребителем требований инструкции по эксплуатации и условий гарантии.

Гарантийный ремонт и сервисное обслуживание приобретенного Вами оборудования выполняется официальным дилером GREE, осуществившим его продажу и установку. Адрес и телефон официального дилера указан в гарантийном талоне. В случае затруднения контакта с продавцом, воспользуйтесь телефоном «Горячей линии GREE»: 8-800-333-4733 (звонок по России бесплатный).

УСЛОВИЯ ПРЕДОСТАВЛЕНИЯ ГАРАНТИИ

- Гарантия на оборудование действует только при наличии оригинала гарантийного талона, заполненного должным образом, в котором разборчиво и четко указаны: наименование оборудования, номера штрих-кодов изделия, наименование Продавца, дата продажи, печать и подпись Продавца, подпись Покупателя и т. д. При нарушении этих условий, а также в случае, когда данные, указанные в гарантийном талоне изменены, стерты или переписаны, талон признается недействительным.
- Гарантия действует на территории Российской Федерации и Республики Беларусь и распространяется на оборудование, приобретенное на территории Российской Федерации и Республики Беларусь.
- Изготовитель не несет гарантийные обязательства и не производит гарантийный ремонт изделия в следующих случаях:
 - Если гарантийный талон отсутствует или не оформлен должным образом.
 - Если дефект вызван изменением конструкции или схемы изделия без предварительного письменного согласия Изготовителя или его дистрибьютора.
 - Если продажа, монтаж, наладка, пуск в эксплуатацию, сервисное обслуживание или ремонт осуществлялись неуполномоченными лицами, не являющимися официальными дилерами GREE.
 - Оборудование вышло из строя по вине Покупателя или третьих лиц (механические повреждения, некачественное или неисправное электропитание и т. п.).
 - В случае нарушения правил и условий эксплуатации, изложенных в инструкции по эксплуатации, а также правил ухода и сервисного обслуживания.
 - В случае попадания внутрь изделия посторонних предметов, жидкостей и агрессивных веществ и т. п.
 - Если дефект вызван действием непреодолимых сил (пожар, наводнение, удар молнии и т. п.), несчастными случаями, умышленными или неосторожными действиями потребителя или третьих лиц, а также других причин, находящихся вне контроля Изготовителя.
- Для обеспечения долговечной безотказной работы кондиционера компания «GREE Electric Appliances Inc.» предусматривает его обязательное регламентное сервисное обслуживание (PCO) в соответствии со следующим графиком:
 - первое PCO — не позднее чем через 2 года со дня покупки оборудования,
 - второе и последующие PCO — не позднее чем через 1 год со дня проведения предыдущего PCO.При прохождении PCO у официального дилера GREE, в гарантийном талоне ставится соответствующая отметка. Если оборудование не прошло регламентное сервисное обслуживание в указанный срок, гарантия аннулируется. Стоимость PCO устанавливается Продавцом.
Чистку фильтров можно выполнять самостоятельно, рекомендуется проводить эти работы ежемесячно.
- GREE Electric Appliances Inc.» снимает с себя ответственность за возможный вред, прямо или косвенно нанесенный продукцией GREE, людям, домашним животным, имуществу в случае, если **это произошло в результате несоблюдения правил и условий эксплуатации, установки изделия, умышленных или неосторожных действий потребителя или третьих лиц.**

ГАРАНТИЙНЫЙ ТАЛОН № EC121035

Внимание! Пожалуйста, потребуйте от продавца полностью заполнить гарантийный талон и отрывные талоны.

Заполняется официальным дилером GREE

Изделие / Модель	
------------------	--

Штрих-код	Внутренний блок	
	Наружный блок	

Дата продажи	
--------------	--

Официальный дилер GREE
Адрес фирмы:
Телефон фирмы:

Исправное изделие в полном комплекте, с инструкцией по эксплуатации получил; с условиями гарантии ознакомлен и согласен:	
Подпись покупателя	

Сведения об установке изделия	
Дата установки	
Мастер	

Печать изготовителя



Печать официального дилера GREE

**ОТМЕТКИ О ПРОХОЖДЕНИИ
РЕГЛАМЕНТНОГО
СЕРВИСНОГО ОБСЛУЖИВАНИЯ**

Дата прохождения PCO

Мастер

Печать
официального
дилера GREE

Дата прохождения PCO

Мастер

Печать
официального
дилера GREE

Дата прохождения PCO

Мастер

Печать
официального
дилера GREE

Дата прохождения PCO

Мастер

Печать
официального
дилера GREE

**ОТМЕТКА О ВЫПОЛНЕНИИ
РЕМОНТНЫХ РАБОТ**

Дата приема

Дата выдачи

Особые отметки

А

Печать
официального
дилера GREE

ОТРЫВНОЙ ТАЛОН «А» № EC121035

Заполняется официальным дилером GREE

Изделие / Модель		
Штрих-код	Внутренний блок	
	Наружный блок	
Дата продажи		
Официальный дилер GREE		

Печать
официального
дилера GREE



**ОТМЕТКА О ВЫПОЛНЕНИИ
РЕМОНТНЫХ РАБОТ**

Дата приема

Дата выдачи

Особые отметки

Б

Печать
официального
дилера GREE

ОТРЫВНОЙ ТАЛОН «Б» № EC121035

Заполняется официальным дилером GREE

Изделие / Модель		
Штрих-код	Внутренний блок	
	Наружный блок	
Дата продажи		
Официальный дилер GREE		

Печать
официального
дилера GREE



Заполняется официальным дилером GREE

Дата приёма	
Дата выдачи	
Номер заказ-наряда	
Дефектный узел / Проявление дефекта	
Мастер	



Сертификаты GREE



Заполняется официальным дилером GREE

Дата приёма	
Дата выдачи	
Номер заказ-наряда	
Дефектный узел / Проявление дефекта	
Мастер	



Представительство в России и Беларуси:
105082, Россия, Москва,
Большая Почтовая ул., дом 26, стр. 1
8 800 333-47-33
www.gree-air.ru
www.euroclimat.ru

Изготовитель:
GREE Electric Appliances Inc. of Zhuhai
Jinji West Road Qianshan
ZHUHAI, GNG 519070
China
+86-756-8669232 (Phone)
+86-756-8622581 (Fax)





www.gree-air.ru