

РУКОВОДСТВО ПО МОНТАЖУ И ЭКСПЛУАТАЦИИ

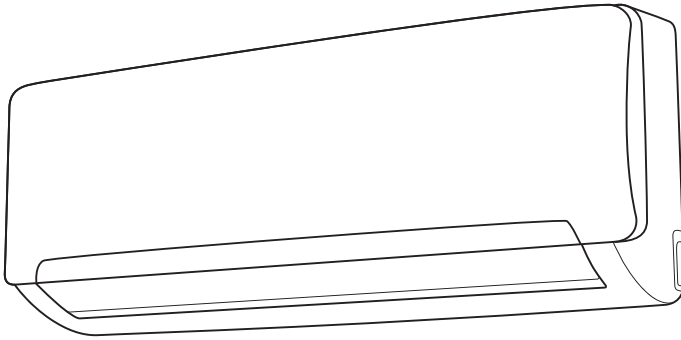

БЛОКИ КОНДИЦИОНЕРОВ ВОЗДУХА СПЛИТ-СИСТЕМЫ

FORCE INVERTER

Перед началом эксплуатации прибора внимательно изучите данное руководство и храните его в доступном месте.



СОДЕРЖАНИЕ

Устройство кондиционера.....	3
Габаритные размеры.....	4
Внутренние блоки.....	4
Наружные блоки.....	5
Технические характеристики.....	7
Холодильный контур.....	8
Электрические схемы подключения.....	9
Установка кондиционера.....	11
Установка внутреннего блока.....	11
Установка наружного блока.....	14
Установка дренажного патрубка.....	16
Монтаж межблочной трассы.....	17
Подключение труб хладагента.....	18
Подключение к внутреннему блоку.....	22
Подключение к наружному блоку.....	23
Проверка на утечку и вакуумирование.....	23
Вакуумирование.....	23
Дозаправка.....	24
Финальное крепление внутреннего блока.....	24
Тестовый запуск.....	24
Установка Wi-Fi.....	25
Коды ошибок.....	31

УСТРОЙСТВО КОНДИЦИОНЕРА

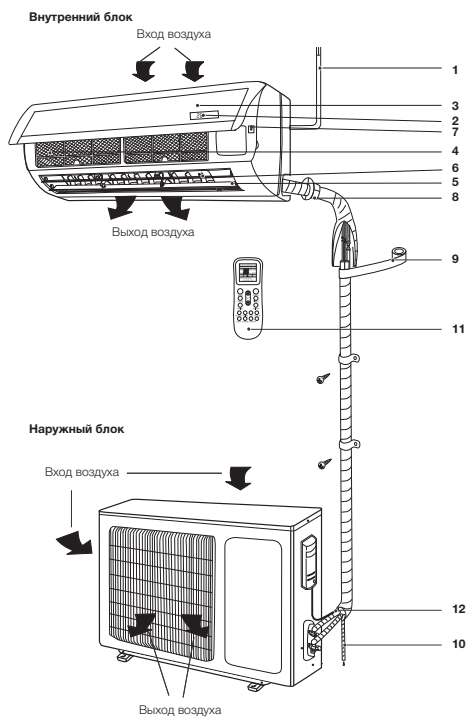

- 1 – Шнур питания.
- 2 – Дисплей.
- 3 – Передняя панель.
- 4 – Воздушный фильтр-сетка.
- 5 – Горизонтальные жалюзи.
- 6 – Вертикальные жалюзи.
- 7 – Кнопка ручного выключения.
- 8 – Межблочная трасса для хладагента*.
- 9 – Изоляция*.
- 10 – Дренажная трасса*.
- 11 – Пульт дистанционного управления.
- 12 – Соединительная трасса*.

Воздухозаборная решетка	Воздух из помещения забирается через эту секцию и проходит через воздушный фильтр, на котором задерживается пыль.
Воздуховыпускная решетка	Кондиционированный воздух выходит из кондиционера через воздуховыпускную решетку.
Пульт ДУ	С помощью беспроводного пульта ДУ, можно включать и выключать кондиционер, выбирать режим работы, регулировать температуру, скорость вращения вентилятора, устанавливать работу кондиционера по таймеру, регулировать угол наклона жалюзи.
Межблочная трасса для хладагента	Внутренний и наружный блоки кондиционера соединены между собой медными трубками по которым течет хладагент.
Наружный блок	В наружном блоке находится компрессор, мотор-вентилятор, теплообменник и другие электрические части.
Дренажный шланг	Влага из воздуха конденсируется и отводится наружу через дренажный шланг.

* Не входит в комплект поставки.

ГАБАРИТНЫЕ РАЗМЕРЫ

Внутренний блок

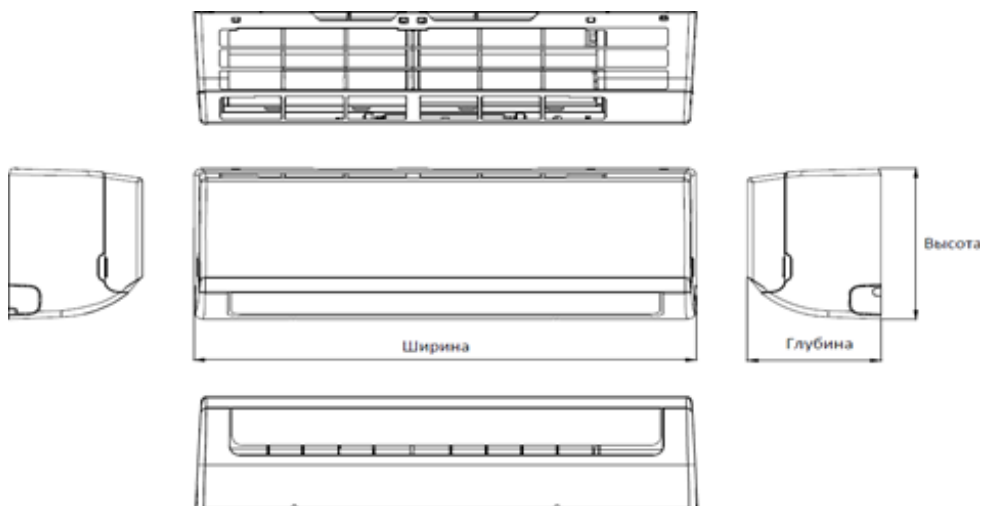

Модель	Ширина, мм	Глубина, мм	Высота, мм
iFIS09F2C	722	187	290
iFIS12F2C	802	189	297
iFIS18F2C	965	215	319
iFIS24F2C	1080	226	335

Наружный блок

iFOS09F2C, iFOS12F2C

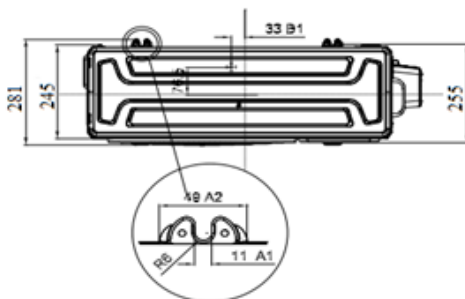
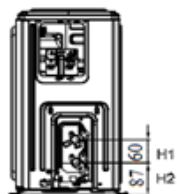
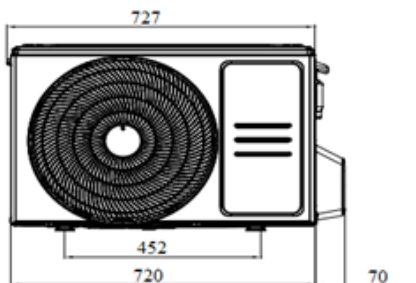
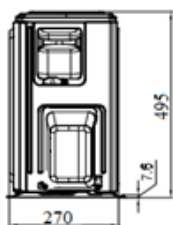

iFOS18F2C

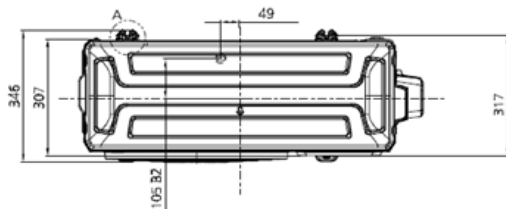
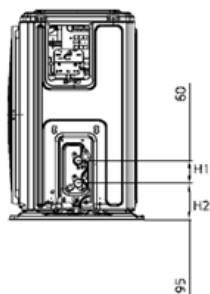
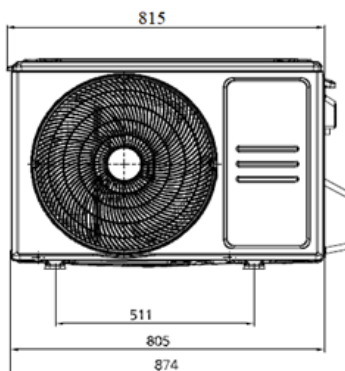
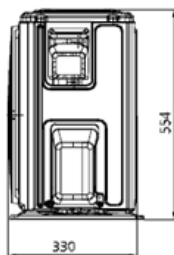

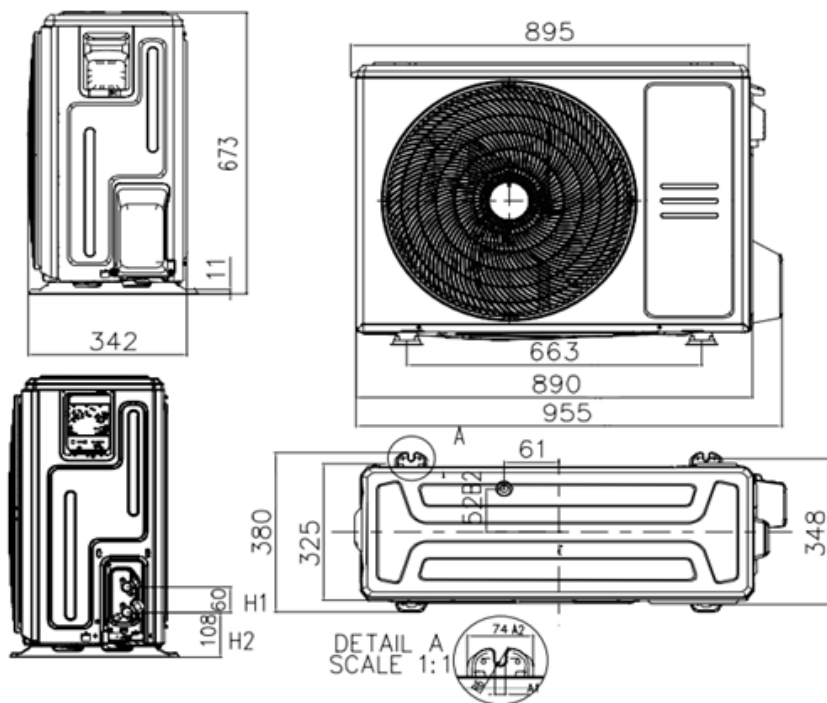

ТЕХНИЧЕСКИЕ ХАРАКТЕРИСТИКИ

Модель		iFIS09F2C iFOS09F2C	iFIS12F2C iFOS12F2C	iFIS18F2C iFOS18F2C	iFIS24F2C iFOS24F2C	
Производительность, Вт	Охлаждение	2639	3519	5279	7038	
	Обогрев	2933	3812	5572	7331	
Потребляемая мощность, Вт	Охлаждение	740(100~1240)	1096(130~1580)	1550(560~2050)	2510(420~3200)	
	Обогрев	780(120~1200)	1055(100~1680)	1500(780~2000)	2030(300~3100)	
Энергоэффективность, кВт/кВт	Охлаждение	EER	3,56	3,21	3,40	3,01
		SEER / Класс	6,9/A++	7,0/A++	7,0/A++	6,5/A++
	Обогрев	COP	3,76	3,61	3,71	3,61
		SCOP / Класс	4,0/A+	4,1/A+	4,0/A+	4,0/A+
Рабочий ток, А	Охлаждение	4,95	5,53	6,7	10,9	
	Обогрев	3,5	5,3	6,5	10,3	
Электропитание		1 фаза, 220-240В, 50 Гц				
Сторона подключения		Наружный блок				
Максимальная длина фреонпровода, м		25	25	30	50	
Максимальный перепад высот, м		10	10	20	25	
Диаметр жидкостной трубы, мм (дюймы)		6,35	6,35	6,35	9,52	
Диаметр газовой трубы, мм (дюймы)		9,52	9,52	12,7	15,9	
Внутренний блок		iFIS09F2C	iFIS12F2C	iFIS18F2C	iFIS24F2C	
Расход воздуха, м ³ /ч		416/309/230	584/477/395	730/500/420	1020/830/640	
Уровень шума внутреннего блока, дБ(А)		39/32/26	39/32/26	43/33,5/28	47/41,5/30,5	
Диаметр дренажной трубы, мм		16,9	16,9	16,9	16,9	
Размеры (В x Ш x Г), мм	Без упаковки	722x187x290	802x189x297	965x215x319	1080x226x335	
	В упаковке	790x270x375	875x285x380	1045x305x410	1155x415x320	
Вес, кг	Без упаковки	7,3	8,6	10,9	13,7	
	В упаковке	9,7	11,1	14,2	17,3	
Наружный блок		iFOS09F2C	iFOS12F2C	iFOS18F2C	iFOS24F2C	
Компрессор	Торговая марка	GMCC	GMCC	GMCC	GMCC	
	Тип	Роторный	Роторный	Роторный	Роторный	
Уровень звукового давления, дБ(А)		56	56	55,5	60,5	
Расход воздуха, м ³ /ч		1750	1800	2100	3500	
Гарантированный диапазон рабочих температур наружного воздуха, °С	Охлаждение	-15 ~ +50				
	Обогрев	-15 ~ +30				
Заводская заправка хладагента R32 (до 5 м), г		550	550	1100	1450	
Дополнительная заправка хладагента, г/м		12	12	12	24	
Размеры (В x Ш x Г), мм	Без упаковки	720x270x495	720x270x495	805x330x554	890x342x673	
	В упаковке	835x300x540	835x300x540	915x370x615	995x398x740	
Вес, кг	Без упаковки	23,2	23,2	33,5	43,9	
	В упаковке	25	25	36,1	46,9	

ХОЛОДИЛЬНЫЙ КОНТУР

IFIS09F2C. IFIS12F2C. IFIS18F2C

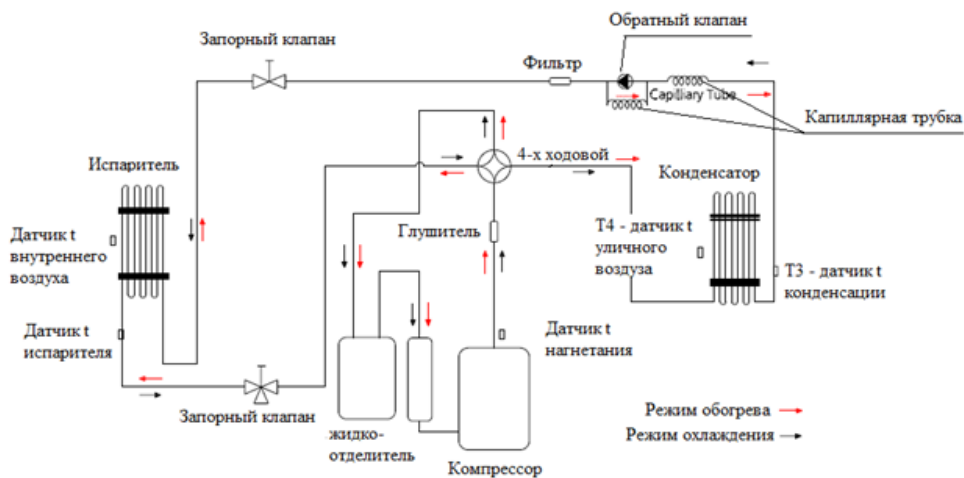

IFIS24F2C

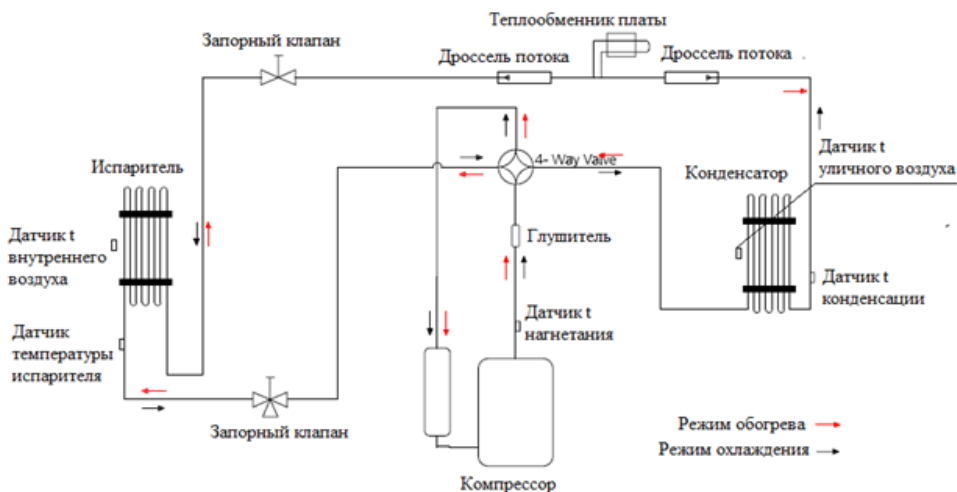

ЭЛЕКТРИЧЕСКИЕ СХЕМЫ ПОДКЛЮЧЕНИЯ

Внутренние блоки

iFIS09F2C, iFIS12F2C, iFIS18F2C, iFIS24F2C

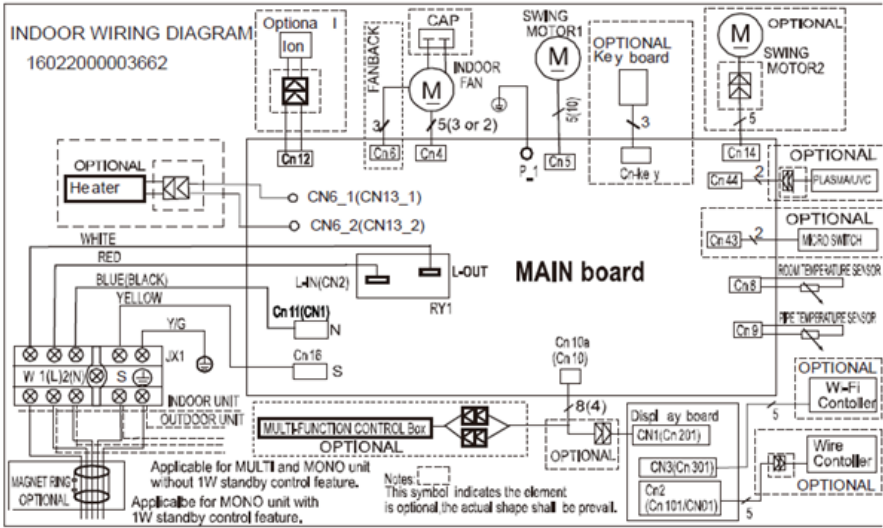

Наружные блоки

iFOS09F2C, iFOS12F2C, iFOS18F2C

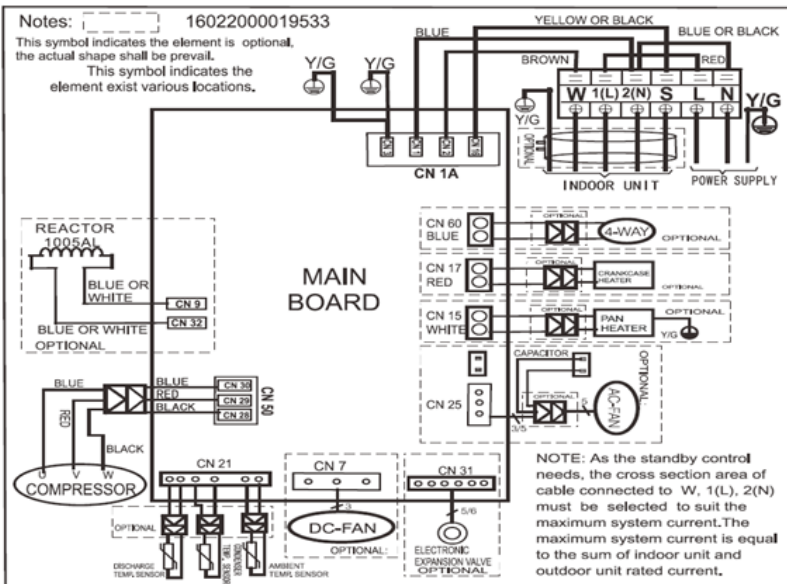

iFOS24F2C



Схема подключения



Модель	Силовой кабель	Автомат защиты	Кабель межблочный
iFIS09F2C/iFOS09F2C	3*2,5	10	5*1,5
iFIS12F2C/ iFOS12F2C	3*2,5	16	5*1,5
iFIS18F2C/ iFOS18F2C	3*2,5	16	5*1,5
iFIS24F2C/ iFOS24F2C	3*4,0	25	5*2,5

УСТАНОВКА КОНДИЦИОНЕРА

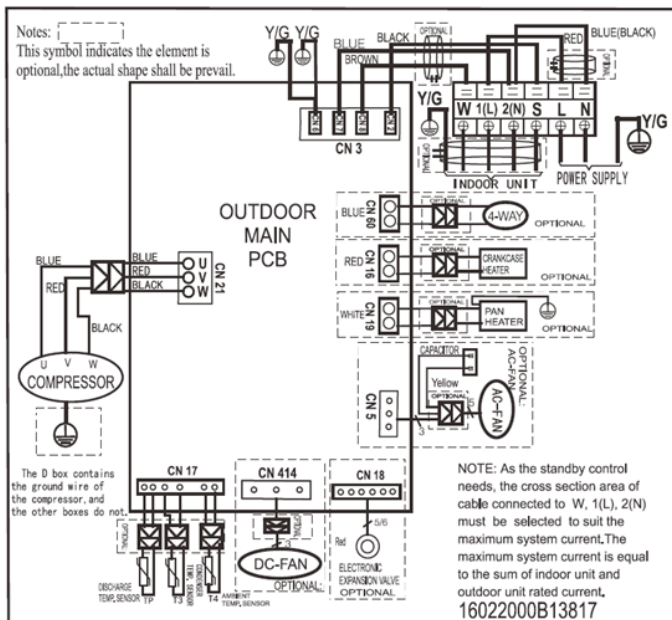
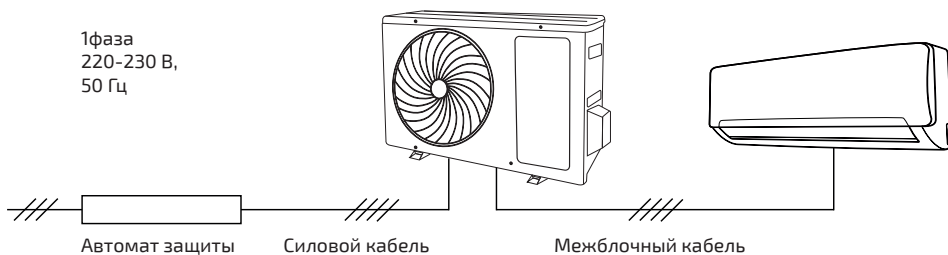
Установка внутреннего блока

Выберите место для установки, соблюдая указанные расстояния.

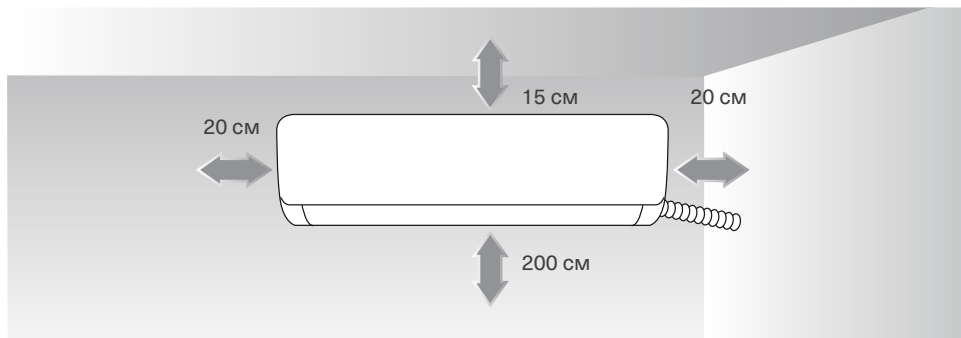

20 см – необходимое пространство до стены

15 см – необходимо пространство до потолка

200 см – необходимо пространство до пола

Приложите монтажную пластину внутреннего блока к стене, примерьте ее положение, используя монтажный уровень. Отметьте через отверстия в пластине места ее крепления к стене. Прочно закрепите монтажную пластину внутреннего блока шурупами. Убедитесь в том, что она расположена без перекосов. Перекос внутреннего блока кондиционера может привести к появлению проблем отвода дренажа.

Пример расстановки мест креплений

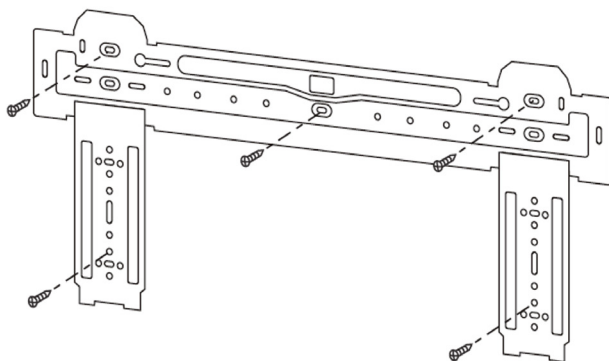

Расположение монтажной пластины

iFIS09F2C

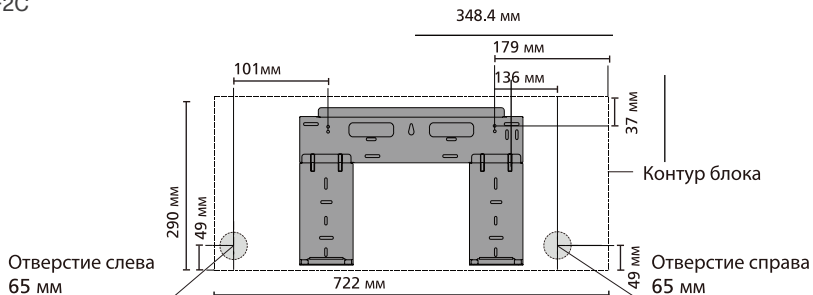

iFIS12F2C

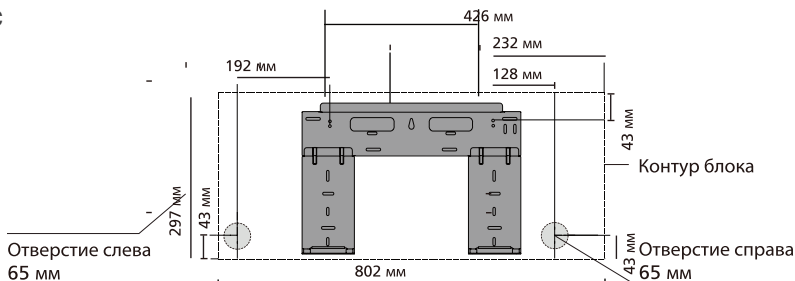

iFIS18F2C

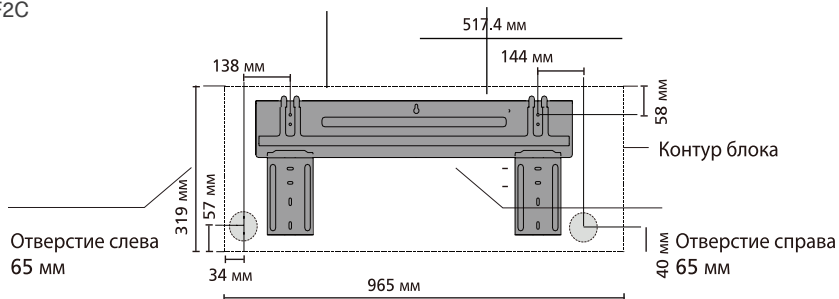

iFIS24F2C

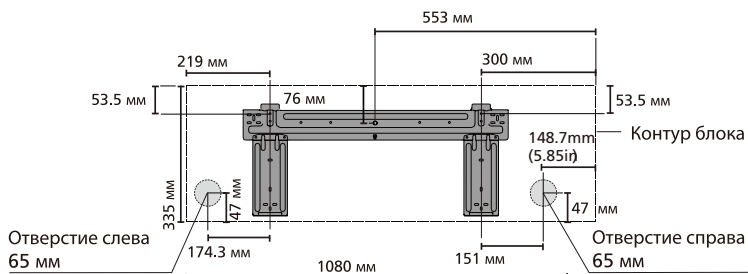

Подключение трубопровода хладагента выполняется после окончания установки внутреннего блока кондиционера. При выборе места установки учитывайте расположение труб холодильного контура, дренажного шланга, проводов, соединяющих внутренний блок с линией питания и наружным блоком. Трубопроводы могут быть подведены в точках 1, 2, 3, 4 и 5, как показано на рисунке ниже. Если трубопроводы подведены в точках 3, 4 и 5, необходимо обеспечить соответствующий паз в панели внутреннего блока.

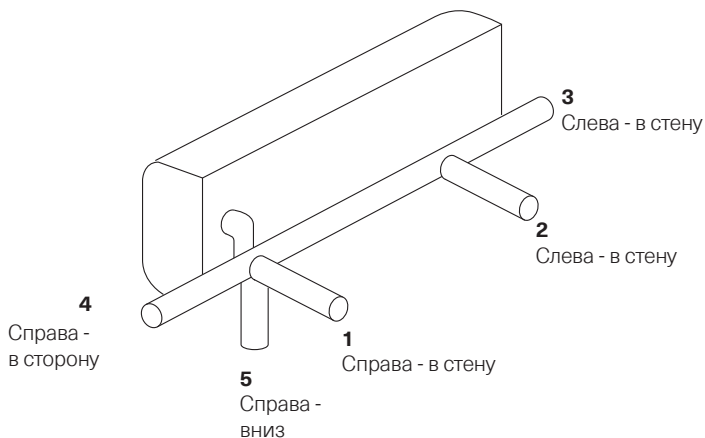

Определите расположение отверстия в стене. Просверлите отверстие диаметром 65 или 80 мм (в зависимости от модели) с уклоном наружу вниз под углом 5°-10°. Поместите в отверстие защитную втулку. Это защитит края отверстия и поможет герметизировать его после завершения монтажа.

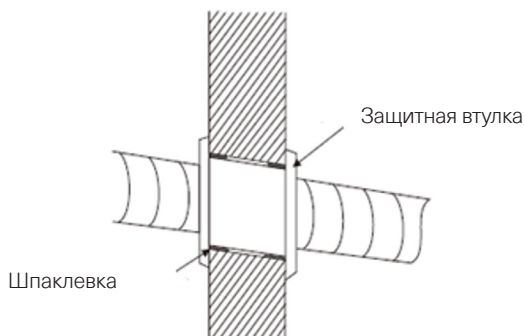

Установка наружного блока

Выберите подходящее место для установки наружного блока, руководствуясь следующими критериями:

- Выберите поверхность установки, которая может выдержать вес оборудования, не будет передавать и производить шум и вибрацию при работе оборудования.
 - Защитите оборудование от дождя и прямых солнечных лучей. В местах возможного выпадения снега должны быть предприняты соответствующие меры по предотвращению нарастания льда.
 - Устанавливайте оборудование в хорошо вентилируемом месте. Вокруг кондиционера должно быть достаточно свободного пространства для монтажа и технического обслуживания. Не должно быть препятствий входу и выходу воздуха из кондиционера.
- Для соблюдения расстояния от стен и ограждений воспользуйтесь следующими схемами:

Размещение под козырьком

Минимальное расстояние от задней стенки наружного блока до стены 100 мм

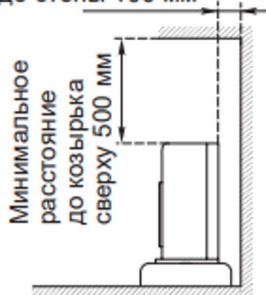

Размещение наружного блока с препятствиями спереди и сзади

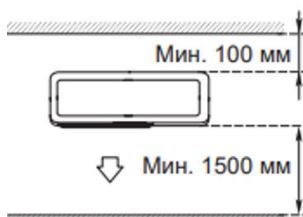

Размещение в нише со свободным выходом воздушного потока вперед

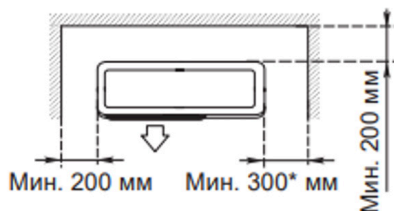

Рекомендуемое пространство для сервисного обслуживания

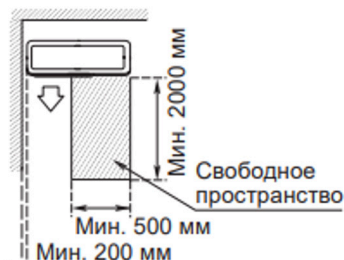

Запрещено монтировать наружный блок в месте с препятствиями со всех четырех сторон, даже если сверху открытое пространство

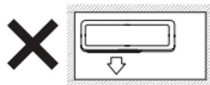

Расстояние между двумя параллельно установленными наружными блоками должно быть не меньше 300 мм

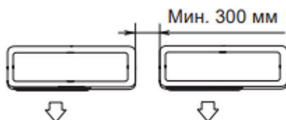

Если в том месте, где устанавливается наружный блок, дует сильный ветер (например, на морском побережье), разместите блок так, чтобы воздуховыпускное отверстие было под углом 90° или установите экран (ветрозащитную панель). В противном случае вентилятор кондиционера не сможет нормально работать при сильном ветре.

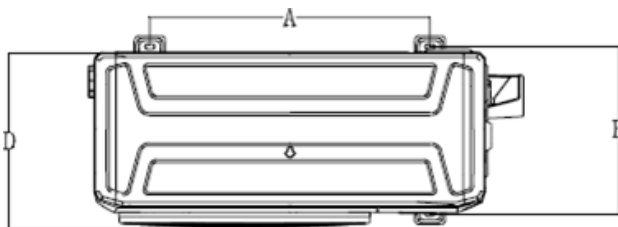

Модель	A, мм	B, мм
iFOS09F2C iFOS12F2C	452	255
iFOS18F2C	511	317
iFOS24F2C	663	354

Закрепите наружный блок анкерными болтами (M10)

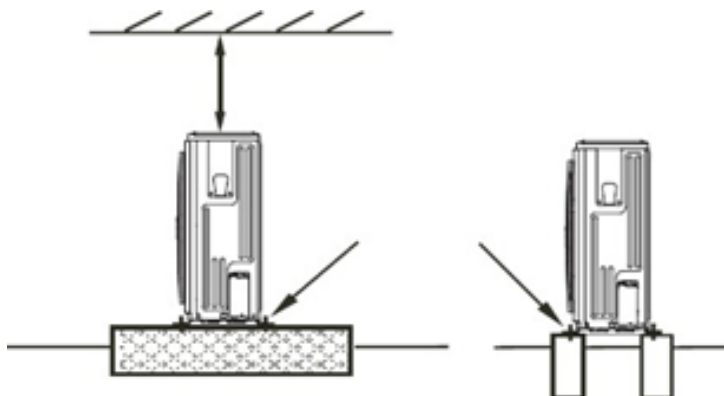

Монтаж наружного блока на стену:

- Выберите кронштейны, способные выдерживать вес наружного блока.
- Убедитесь в том, что стена выполнена из кирпича, бетона или аналогичного прочного материала. Стена должна быть способна выдержать вес, не менее чем в четыре раза превосходящий вес блока.
- Отметьте положение отверстий для кронштейнов, ориентируясь на габаритные размеры блока.
- Просверлите отверстия для крепления кронштейнов.
- Надежно закрепите кронштейны на стене.
- При помощи монтажного уровня убедитесь в том, что монтажные кронштейны расположены горизонтально.
- Поднимите блок и поместите монтажные опоры блока на кронштейны.
- Надежно прикрепите блок к кронштейнам болтами. Используйте резиновые прокладки для снижения вибрации и шума.

Установка дренажного патрубка:

- Вставьте дренажный патрубок в отверстие в поддоне блока. Дренажный патрубок зафиксируется на месте со щелчком.
- Присоедините удлинитель дренажного шланга (не входит в комплект) к дренажному патрубку, чтобы отводить воду от блока в режиме нагрева.

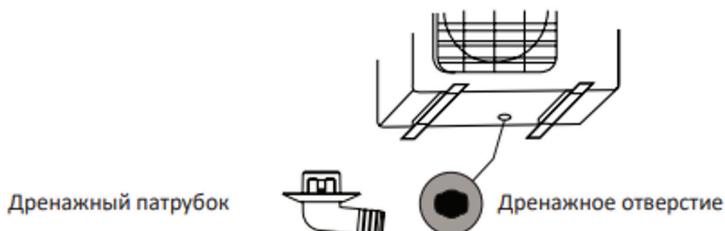

В режиме обогрева наружный блок выделяет конденсат. Выберите место установки так, чтобы кондиционер и земля под ним не смачивались конденсатом, чтобы не было риска повреждения прибора при замерзании воды.

При активном использовании устройства при температуре ниже 0°C дренаж может замерзнуть и повредить теплообменник или крыльчатку вентилятора наружного блока. В таком случае рекомендуется установка нагревателя поддона наружного блока.

Монтаж межблочной трассы

При подключении электропитания через стационарную проводку, необходимо установить устройство защиты от перенапряжения и автоматический выключатель. Подключайте блок только к розетке индивидуальной линии. Запрещается подключать к этой розетке другие электрические приборы. Диаметр кабеля электропитания, сигнального кабеля, номиналы предохранителя и выключателя определяются максимальным током, потребляемым блоком.

При всех работах с трубами хладагента, в том числе и при прокладке теплоизоляции, исключите попадание любых посторонних предметов (крупных и мелких предметов, пыли, стружки, воды и т.д.) во внутрь труб. Для этого используйте специальные заглушки или другие изоляционные материалы.

Необходимо теплоизолировать все места соединения труб (а после соединения с внутренним блоком - и штуцеров) газовой и жидкостной линии. Между отрезками изоляции не должно быть зазора.

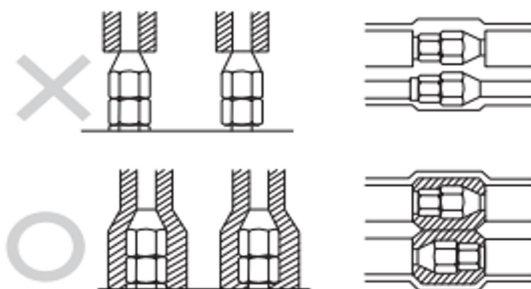

Специальной изоляционной или войлочной лентой свяжите вместе трубы хладагента, межблочный кабель и дренажный шланг как показано на рисунке ниже. Расположите дренажный шланг под трубопроводом хладагента (размещение дренажного шланга в верхней части связки может привести к переливу дренажного поддона и, как следствие, к заливу помещения водой)

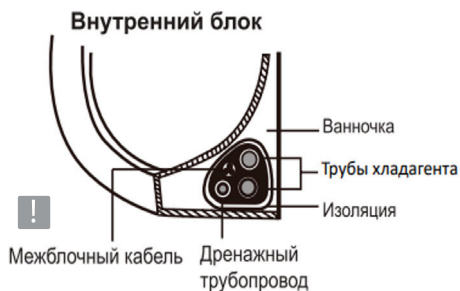

Специальной изоляционной или войлочной лентой свяжите вместе трубы хладагента, межблочный кабель и дренажный шланг как показано на рисунке ниже. Расположите дренажный шланг под трубопроводом хладагента (размещение дренажного шланга в верхней части связки может привести к переливу дренажного поддона и, как следствие, к заливу помещения водой)

Убедитесь в отсутствии подъемов, перекручиваний и перегибов на всем протяжении дренажного шланга.



Внимание!

Не перекручивайте сливной шланг

Не создавайте гидрозатвор

Не устанавливайте дренажный шланг в воду или емкость, в которую будет собираться вода.

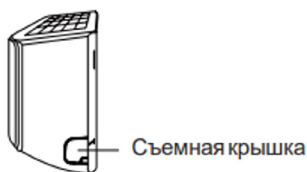

Подключение труб хладагента

Если отверстие в стене расположено сбоку от внутреннего блока, удалите съемную пластмассовую панель с соответствующей стороны блока. Если отверстие в стене расположено за блоком, оставьте съемную крышку на месте.

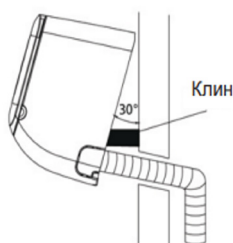

С помощью подпорки или клина подоприте блок, чтобы беспрепятственно выполнить присоединение фреонопровода, межблочного кабеля и дренажного шланга.

Открутите со штуцеров внутреннего блока гайки или заглушки. Отмерьте на трубах хладагента расстояние до штуцеров внутреннего блока. При необходимости отрежьте часть трубопровода (оставьте небольшой запас на развальцовку) при помощи трубореза. Труба должна быть отрезана строго под углом 90°.

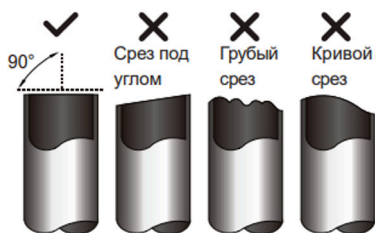

Тщательно удалите все заусенцы со среза трубы. Во время удаления заусенцев держите трубу срезом вниз, чтобы стружки и пыль не попали внутрь неё.

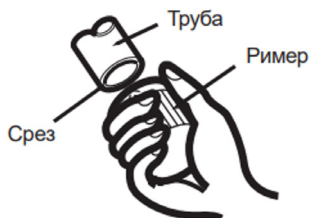

Установите комплектные гайки на трубки, с которых уже удалены заусенцы. Гайки должны быть расположены в правильном направлении. После развальцовки труб установить гайки уже нельзя!



Диаметр трубы	Диаметр вальцовки трубы		Форма вальцовки
	минимум	максимум	
1/4" (6.35)	8.4	8.7	
3/8" (9.52)	13.2	13.5	
1/2" (12.7)	16.2	16.5	
5/8" (15.9)	19.2	19.7	
3/4" (19)	23.2	23.7	

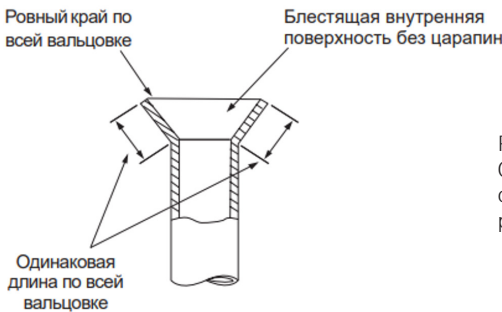

Развальцуйте трубу с помощью вальцовок. Снимите вальцовку и форму для вальцовки, осмотрите кромку трубы на предмет трещин и равномерной вальцовки.

Развальцуйте трубу с помощью вальцовок. Снимите вальцовку и форму для вальцовки, осмотрите кромку трубы на предмет трещин и равномерной вальцовки.

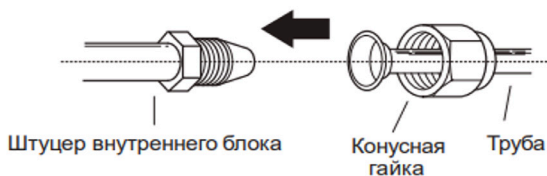

Используя динамометрический ключ, затяните конусную гайку. При затяжке ориентируйтесь на значения, приведенные ниже в таблице. Чрезмерная затяжка может повредить развальцованный участок.

Диаметр трубы	Крутящий момент (Н/М)	Вид затяжки
1/4" (6.35)	18~20	
3/8" (9.52)	32~39	
1/2" (12.7)	49~59	
5/8" (15.9)	57~71	
3/4" (19)	67~101	

Установка масло-подъемных петель

Если внутренний блок установлен выше наружного блока, тогда масло течет обратно в компрессор наружного блока, это может привести к гидроудару и порче масла. Для этого необходимо установить масляные ловушки на вертикальном участке газовой трубе. Масло-подъемную петлю следует устанавливать через каждые 10 м на вертикальном участке газовой трубы.

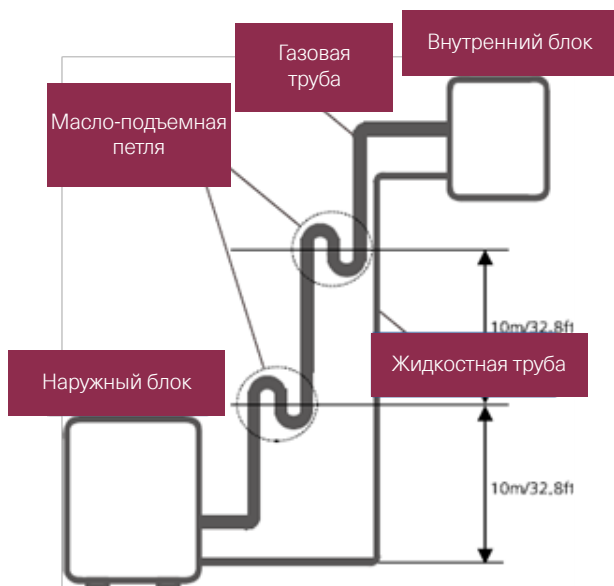

Если наружный блок установлен выше внутреннего блока:

- Не рекомендуется увеличивать диаметр трубы на вертикальном участке газовой трубы.

Возврат масла поддерживается скоростью всасываемого газа. Если скорость падает ниже 7,62 м/с, то возврат масла уменьшается. Масло-подъемную петлю следует устанавливать каждый раз через 6 м на вертикальном участке газовой трубы.



Подключение трубопроводов к наружному блоку проводится с теми же операциями по резке, зачистке и вальцовке трубы к внутреннему блоку.

При затягивании гайки с помощью гаечного ключа зажмите корпус сальникового вентиля (крана). Не рекомендуется зажимать гайку, фиксирующую вентиль обслуживания.

Обязательно используйте динамометрический ключ. Чрезмерное усилие при затяжке конусной гайки может привести к поломке других частей вентиля или деформации корпуса наружного блока!

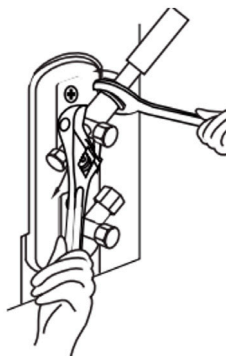

Подключение к внутреннему блоку

Подготовьте межблочный кабель к подключению (выбор межблочного кабеля, кабеля питания, предохранитель, автоматический выключатель необходимо производить, исходя из технических характеристик оборудования).

- Зачистите провод, снимите изоляцию с обоих концов сигнального кабеля, чтобы обнажить около 40 мм провода.

- С помощью пресс клещей для проводов обожмите U-образные наконечники на концах проводов.

- Откройте переднюю панель внутреннего блока.

- Откройте крышку клеммного блока на правой стороне внутреннего блока.

- Отвинтите кабельный зажим под клеммной колодкой и отложите его в сторону.

- С задней части внутреннего блока снимите пластиковую панель на нижней левой части.

- Пропустите сигнальный провод через отверстие сзади вперед.

- Подсоедините U-образный наконечники и прикрутите каждый провод к соответствующей клемме.

- Убедитесь, что все соединения безопасны.

- Используйте кабельный зажим для крепления сигнального кабеля.

- Установите на место крышку на передней панели внутреннего блока и пластиковую панель сзади.

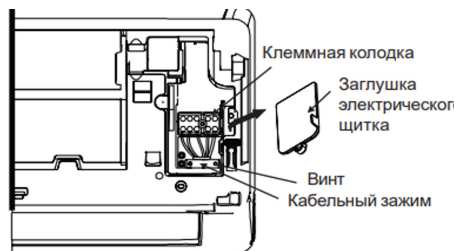

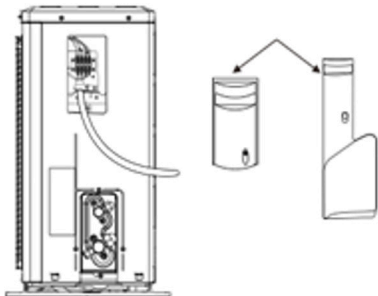

Подключение к наружному блоку

- Снимите крышку электрического щитка сбоку наружного блока.
- Подключите провода аналогично действиям с внутренним блоком. Обязательно придерживайтесь приведенных электрических схем. Не перепутайте провода, это может привести к поломке кондиционера!
- Закройте крышку электрического щитка.

Проверка на утечку и вакуумирование

Подключить к сервисному штуцеру на газовом запорном вентиле наружного блока манометрический коллектор с помощью шланга высокого давления. Для проверки утечки применять строго азот особой чистоты. Проверку проводить в три этапа:

- Первый этап поднять давление до 15 бар, обмылить участки соединений, оставить на 30 минут.
- Второй этап поднять давление до 30 бар, обмылить участки соединений, оставить на 30 минут.
- Третий этап поднять давление до 42 бар, обмылить участки соединений, оставить на 24 часа

! Внимание!

- Применять заведомо исправное оборудование и инструменты для проведения испытаний
- Строго применять азот особой чистоты
- Зафиксировать данные испытаний в акте.

Вакуумирование

1. Подключить к сервисному штуцеру на газовом запорном вентиле наружного блока манометрический коллектор с помощью шланга
2. Подключить к манометрическому коллектору вакуумный насос с помощью шланга
3. Включить вакуумный насос и провести вакуумную осушку до давления -0,7 бар
4. Закрывать манометрический коллектор и выключить вакуумный насос
5. Оставить под вакуумом на 30 минут
6. Проверить давление вакуума, если давление остается неизменным, провести дозаправку хладагента, согласно расчетам

! Внимание!

- Если давление вакуума не держит давление и поднимается на половину, присутствуют неконденсируемые газы.
- Сбросить давление, продуть азотом, провести повторное вакуумирование
- Если давление вакуума не держит давление и поднимается полностью, присутствует утечка
- Провести проверку на утечку
- Сбросить давление, продуть азотом, провести повторное вакуумирование
- Если давление вакуума не держит давление и поднимается полностью, присутствует утечка
- Провести проверку на утечку

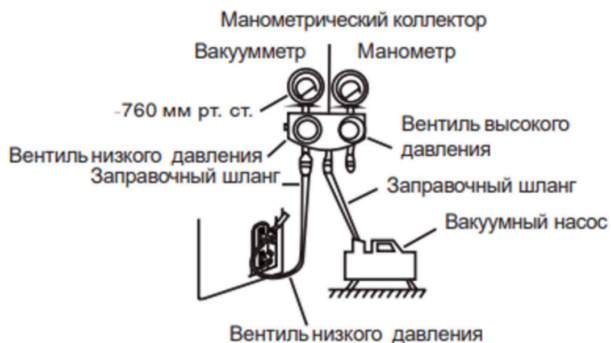

Дозаправка

Дополнительная заправка хладагента

Длина трубопровода	Необходимо кол-во хладагента	
≤5М	Дозаправка не требуется	
5- 25М	≤18000 Btu	12г/м
	≥24000 Btu	24г/м

! Внимание!

- Заправка хладагента допускается только после выполнения процесса вакуумирования.
- Используйте перчатки и очки для защиты рук и глаз.
- Используйте электронные весы для заправки хладагента.
- Избегайте перезаправки хладагента, это вызовет гидроудар компрессора.
- Используйте отдельный шланг для заправки хладагента.
- Хладагент следует заправлять в жидком состоянии.
- Перед заправкой удалить воздух из шланга и манометрического коллектора.

Финальное крепление внутреннего блока

- Удалите подпорку или клин, на который опирался блок.
- Прикладывая равномерное усилие, потяните вниз за нижнюю половину блока.
- Закрепите защелки, расположенные внизу блока, за проушины в монтажной пластине.
- Проверьте положение внутреннего блока, используя монтажный уровень.

Тестовый запуск

- Подайте электропитание к кондиционеру.
- С помощью пульта управления включите режим охлаждения и задайте минимально возможную температуру.
- После 5-7 минут работы замерьте рабочие параметры кондиционера (давление, ток, температуру воздуха на входе и выходе из внутреннего блока).
- Аналогичным образом проверьте работу кондиционера в режиме обогрева.
- Проверьте работу всех основных функций прибора.
- Проверьте, нормально ли удаляется вода по дренажному шлангу из внутреннего блока кондиционера. Для этого откройте сервисную крышку и залейте воду (~2 л) в водосборник внутреннего блока.
- После измерения давления хладагента отсоедините шланг манометрического коллектора от сервисного порта. Делайте эту операцию как можно быстрее, чтобы при откручивании шланга вышло минимальное количество хладагента. Обязательно используйте перчатки, чтобы не повредить руки при контакте с хладагентом.
- Закрутите колпачок сервисного порта, протяните его гаечным ключом. Установите крышку, закрывающую сервисные вентили.

УСТАНОВКА WI-FI

1. Установка приложения



Android



iOS

Пользователям телефонов с Android необходимо отсканировать QR-код Android или перейти на Google Play, найти приложение «NetHome Plus» и загрузить его.

Пользователям телефонов с IOS необходимо отсканировать QR-код IOS или перейти на APP Store, найти приложение «NetHome Plus» и загрузить его.

Установка модуля Wi-Fi

Wi-Fi модуль SIW01MID

1. Снимите защитный колпачок Wi-Fi модуля
2. Откройте переднюю панель внутреннего блока и вставьте wi-fi модуль беспроводной сети в специально отведенный USB-порт.

Прикрепите QR-код, входящий в комплект Wi-Fi модуля к боковой панели внутреннего блока, убедитесь, что ее удобно сканировать по мобильному телефону. Альтернативно, при настройке, можно взять изображение QR-кода из инструкции.

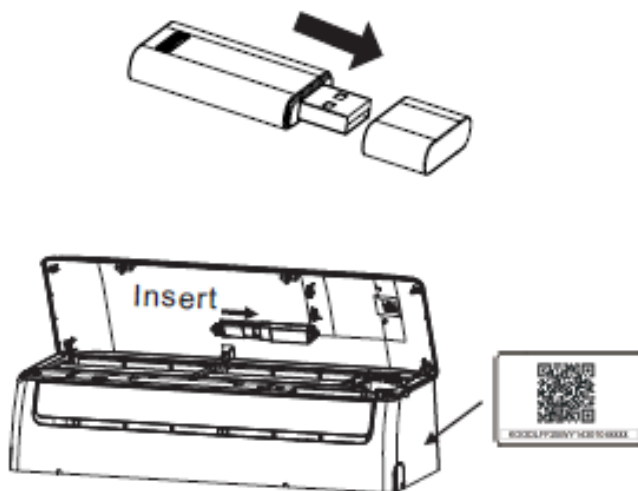

Регистрация пользователя

Пожалуйста, убедитесь, что ваше мобильное устройство подключено к Wi-Fi роутеру. Wi-Fi роутер должен быть подключен к Интернету перед регистрацией пользователя.

При регистрации лучше использовать свой электронный почтовый адрес. На почтовый адрес поступает письмо с указанием ссылки об активировании своего аккаунта, если Вы вдруг забудете свой пароль. Дополнительно можно войти в систему, используя учетные записи третьих лиц.

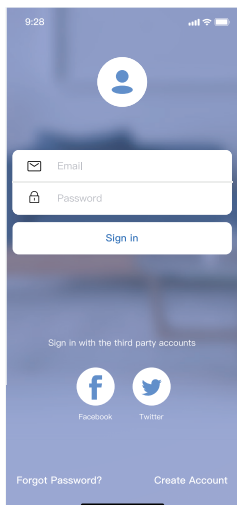

Android

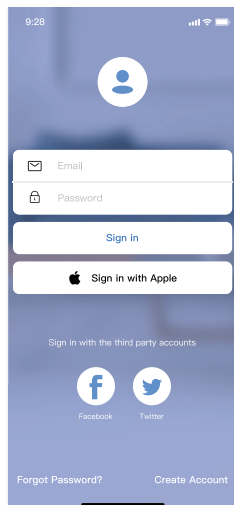

iOS

Нажмите «Создать учетную запись» («Create Account»)

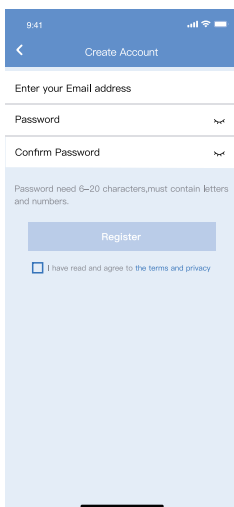

Введите ваш адрес электронной почты и пароль, а затем нажмите «Зарегистрироваться» (Register)
 Конфигурация сети

Примечание:

Убедитесь, что устройство Android или iOS поддерживают беспроводную связь.

Пользователь должен выполнить все действия в течение 8 минут после включения питания кондиционера, в противном случае вам придется снова проводить операции по настройке.

Использование устройства Android или iOS для подключения к сети

Убедитесь, что ваше мобильное устройство уже подключено к сети Wi-Fi, которую вы хотите использовать.

Есть два способа завершить настройку сети:

Конфигурация сети с помощью сканирования Bluetooth

Конфигурация сети по выбранному типу устройства

Подключение к сети с помощью сканирования Bluetooth

Примечание. Убедитесь, что Bluetooth вашего мобильного устройства работает.

Нажмите «+ Добавить устройство» (+ Add Device)

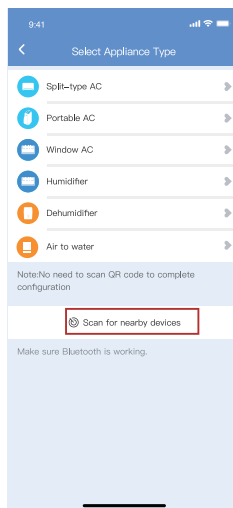
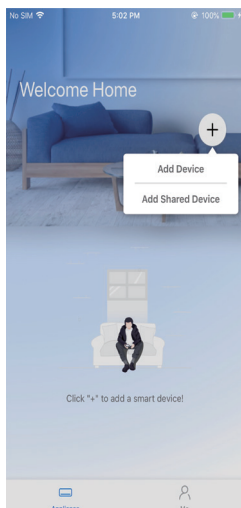

Нажмите «Сканировать ближайшие устройства» (“Scan for nearby devices”)

Подождите, пока идет поиск необходимого устройства, затем нажмите, чтобы добавить его.

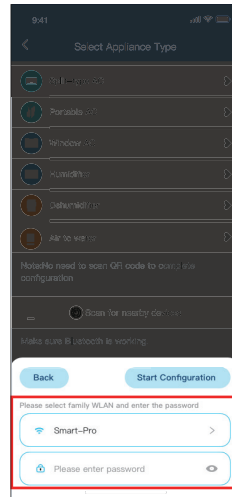
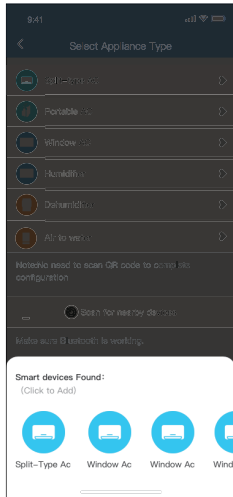

Выберите Ваш домашний Wi-Fi, введите пароль. Подождите подключения к сети.
Успешное подключение, теперь Вы можете указать любое понравившееся Вам имя пользователя.

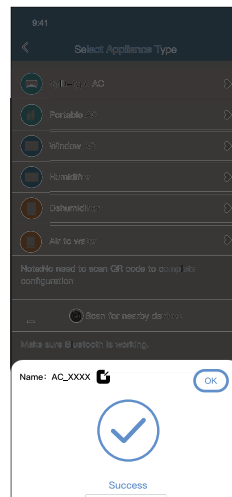
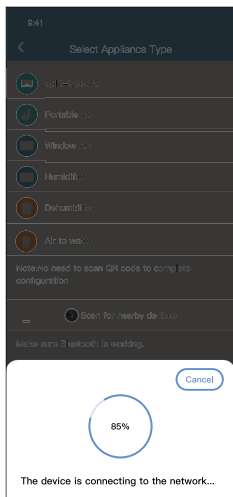

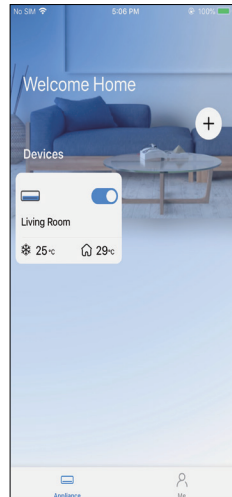
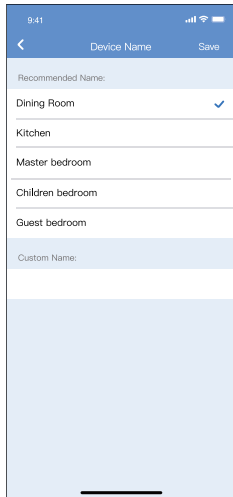

Вы можете выбрать 8 существующих имен или настроить новое имя пользователя. Подключение по Bluetooth прошло успешно, теперь вы можете увидеть устройство в приложении.

Подключение к сети по выбранному типу устройства

Если подключение по Bluetooth выполнить не удалось, пожалуйста выберите тип прибора «Split-type AC».

- 1) Выберите раздел метод подключения «choose method»
- 2) Выберите «Сканировать QR-код».

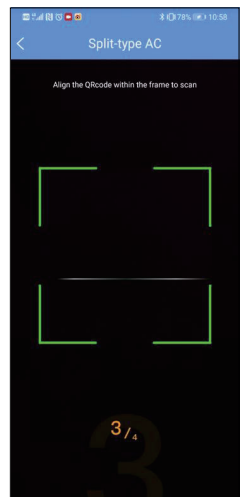
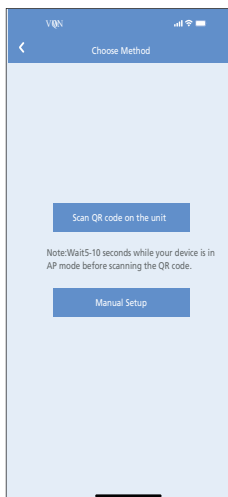
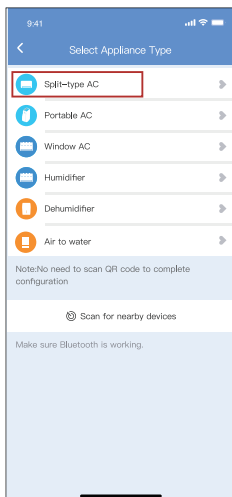

Примечание

Действия 1 и 2 применимы к Android. Система iOS не требует выполнения этих двух операций. При выборе «Руководство по настройке» для (Android) пользуйтесь нижеуказанной рекомендацией. Подключение к сети прошло успешно. После подключения Вы можете увидеть свое устройство в списке.

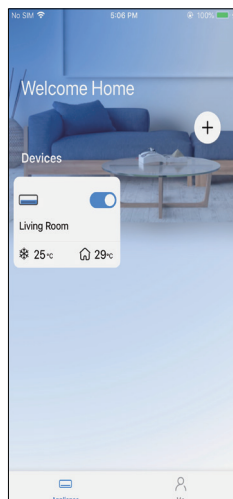
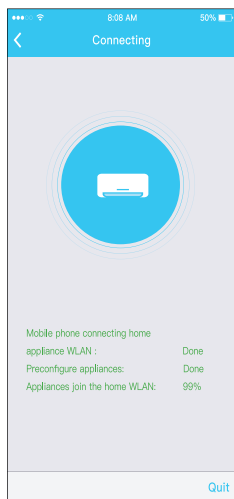

Примечание

По завершении настройки сети приложение будет отображать на экране ключевые параметры. Из-за различной интернет-среды возможно, что устройства могут отображаться как «офлайн». Если это случается, надо вытащить Wi-Fi модуль и обновить список устройств в приложении. После проведенной операции убедитесь, что устройство станет в статусе «в сети». Альтернативно, пользователь может выключить питание внутреннего блока и включить его снова, устройство должно появиться в статусе «онлайн» через несколько минут.

КОДЫ ОШИБОК

В этом кондиционере есть возможность диагностировать множество кодов ошибок, помогающих устранению неполадок оборудования. Метод устранения неполадок определяется названием ошибки, а справочный код под общим указателем представляет собой решение проблемы.

1. В зависимости от модели кондиционера код ошибки может отображаться на цифровом дисплее или светодиодами (LED) отображения режима.

2. * - количество миганий; OFF - выключен; ON - включен. Не являются ошибками следующие коды: SC (работа функции самоочистки)

FP (работа функции защиты от замораживания 8 °C) dF (работа режима разморозки)

CF (защита от обдува холодным воздухом)

Индикация на внутреннем блоке «Operation»	Индикация на внутреннем блоке «Timer Lamp»	Индикация на дисплее внутреннего блока	Описание кода ошибки
1*	OFF	E0	Ошибка чтения блока памяти EEPROM (внутреннего блока)
2*	OFF	E1	Ошибка межблочной связи (для некоторых моделей)
3*	OFF	E2	Ошибка напряжения платы управления внутреннего блока
4*	OFF	E3	Ошибка вентилятора внутреннего блока
5*	OFF	E4	Ошибка датчика температуры внутреннего воздуха
6*	OFF	E5	Ошибка датчика температуры трубы внутреннего блока
7*	OFF	EC	Обнаружена утечка хладагента
1	ON	F0	Защита от перегрузки по току
2	ON	F1	Ошибка датчика температуры уличного воздуха
3	ON	F2	Ошибка датчика температуры конденсатора
4	ON	F3	Ошибка датчика температуры нагнетания
5	ON	F4	Ошибка чтения блока памяти EEPROM (наружного блока)
6	ON	F5	Ошибка обратной связи вентилятора наружного блока
1	Flash (мигает)	P0	Защита от повышенного тока компрессора

Индикация на внутреннем блоке «Operation»	Индикация на внутреннем блоке «Timer Lamp»	Индикация на дисплее внутреннего блока	Описание кода ошибки
2	Flash (мигает)	P1	Защита от низкого/высокого напряжения
3	Flash (мигает)	P2	Высокотемпературная защита модуля IPM
5	Flash (мигает)	P4	Ошибка платы наружного блока