



**ВНУТРЕННИЕ БЛОКИ  
КАНАЛЬНОГО ТИПА  
для мультисплит-систем Free Match R32  
тип GFH**

**РУКОВОДСТВО ПО УСТАНОВКЕ И ЭКСПЛУАТАЦИИ**



**Модели:**

GFH(09)CA-K6DNA1C/I

GFH(12)CA-K6DNA1C/I

GFH(18)CB-K6DNA1C/I

GFH(24)CC-K6DNA1C/I



**Внимание!**

**Перед началом эксплуатации внимательно изучите данное руководство**



**Внутренние блоки канального типа для мультисплит-систем Free Match R32 тип GFH  
РУКОВОДСТВО ПО УСТАНОВКЕ И ЭКСПЛУАТАЦИИ**

---

Оборудование соответствует требованиям технического регламента  
ТР ТС 004/2001  
ТР ТС 020/2011

Установленный срок службы оборудования – 7 лет

Производитель — GREE Electric Appliances, Inc. (Китай)  
Jinji West Road, Qianshan Zhuhai 519070, Guangdong, China





Дата изготовления нанесена на шильдиках оборудования.  
Необходимо наличие заполненного гарантийного талона.

## **ПОЛЬЗОВАТЕЛЯМ**

Благодарим Вас за выбор оборудования Gree. Перед установкой и использованием оборудования, пожалуйста, внимательно прочитайте данное руководство. Чтобы помочь Вам правильно установить и использовать наше оборудование и достичь ожидаемого эффекта, мы информируем Вас о следующем:

- 1) Установка, эксплуатация и обслуживания данного оборудования должны производиться квали-фицированными специалистами сервисной службы, которые прошли специальное обучение. В процессе эксплуатации оборудования необходимо строго следовать всем требованиям безопасности, указанным на ярлыках, в руководстве по эксплуатации и других документах. Данное оборудование не предназначено для использования лицами (включая детей) с ограниченными физическими, психическими или умственными способностями, а также лицами с недостатком знаний и опыта, за исключением случаев, когда последние находятся под присмотром или проинструктированы относительно использования данного оборудования лицами, ответственными за их безопасность. Детей следует держать под присмотром и не позволять им играть с оборудованием.
- 2) Данное оборудование прошло строгую проверку и тестовые запуски на заводе. Чтобы избежать повреждений, которые могут оказать влияние на нормальную работу блока, из-за неправильной разборки или проверки, пожалуйста, не разбирайте блок самостоятельно. При необходимости Вы можете обратиться в специализированный сервисный центр нашей компании.
- 3) Мы не несем ответственность за травмы или потерю свойств и повреждения оборудования, вызванные неправильной эксплуатацией, такой как неправильная установка и отладка, излишнее обслуживание, нарушение соответствующих национальных законов, правил и промышленных стандартов, нарушение требований данного руководства и т. д.
- 4) Если оборудование неисправно, как можно скорее свяжитесь с нашим сервисным центром и сообщите следующую информацию:
  - Данные на шильдике оборудования (модель, холодо-/теплопроизводительность, серийный номер, дата изготовления);
  - Статус неисправности (точно опишите состояние до и после возникновения ошибки).
- 5) Все иллюстрации и иная информация в данном руководстве приведены только для ознакомления. Gree работает над улучшением качества продукции и оставляет за собой право вносить необходимые изменения в продукт без дальнейшего уведомления.

## 1. ТРЕБОВАНИЯ БЕЗОПАСНОСТИ

-  **ВНИМАНИЕ:** Несоблюдение указаний, отмеченных этим знаком, может привести к серьезному повреждению оборудования и травмам у людей.
-  **ПРИМЕЧАНИЕ:** Несоблюдение указаний, отмеченных этим знаком, может привести к легкому или средней тяжести повреждению оборудования и травмам у людей.
-  Этот символ означает недопустимую операцию. Неправильная работа может привести к серьезным повреждениям или человеческим жертвам.
-  Этим символом отмечены требования, которые обязательно должны быть соблюдены. Неправильная работа может привести к травмам у людей и материальному ущербу.

### **ВНИМАНИЕ!**

Данное оборудование не может быть установлено в коррозионно-активной, воспламеняемой или взрывоопасной среде или в местах с особыми требованиями, таких как кухня или ванная комната. Нарушение этого требования приведет к сбоям в работе, уменьшению срока службы блока или даже к пожару и серьезным травмам. Для перечисленных выше мест следует выбирать специальные кондиционеры с функцией защиты от коррозии или взрыва.

	При установке блока следуйте инструкциям из данного руководства. Внимательно прочитайте данное руководство перед пуском и проверкой блока.		Установка должна осуществляться квалифицированными специалистами. Не устанавливайте блок самостоятельно. Неправильная установка может привести к утечке, поражению электрическим током или пожару.
	Перед установкой убедитесь, что параметры местной электрической сети соответствуют требованиям блока и проверьте надежность подачи электропитания.		Блок должен иметь надежное заземление. Кабель заземления не должен подключаться к жидкостной или газовой трубе, молниеотводу, телефонной линии.
 Specialized Fittings	В процессе установки используйте специализированные инструменты и запчасти, чтобы избежать утечки воды, поражения электрическим током или пожара.		В целях безопасности после подключения силового кабеля закройте крышку электрической коробки.
 Specialized	Сечение силового кабеля должно быть достаточно большим. Поврежденный силовой или сигнальный кабель должен быть заменен на аналогичный.		Короткое замыкание не допускается. Не отключайте реле давления, иначе блок может выйти из строя.
	Система должна быть опрессована азотом в соответствии с техническими требованиями.		При использовании проводного пульта не подключайте электропитание блока, пока пульт не будет установлен. Иначе проводной пульт не будет работать.

**Внутренние блоки канального типа для мультисплит-систем Free Match R32 тип GFH  
РУКОВОДСТВО ПО УСТАНОВКЕ И ЭКСПЛУАТАЦИИ**

	Не вставляйте пальцы или какие-либо предметы в отверстия для входа и выхода воздуха.		После завершения установки проверьте надежность подключения дренажных и фреоновых труб и электрических кабелей, чтобы избежать утечки, поражения электрическим током или пожара.
	Никогда не запускайте и не останавливайте работу блока путем вытаскивания из штекера электропитания из гнезда.		Если в одном помещении с кондиционером используется газовый или бензиновый нагреватель, откройте дверь или окно, чтобы обеспечить хорошую циркуляцию воздуха.
	Не позволяйте детям работать с данным оборудованием.		Не выключайте кондиционер, пока он не проработает хотя бы 5 минут, иначе возникнут проблемы с возвратом масла в компрессор.
	Перед очисткой остановите блок и отключите электропитание. В противном случае возможно поражение электрическим током или травмы.		Не прикасайтесь к работающему блоку влажными руками.
	Не располагайте блок непосредственно в воде или во влажной или коррозионно-активной среде.		Не брызгайте водой на блок, это может привести к выходу его из строя или поражению электрическим током.
	Летучие жидкости, такие как растворители или бензин, могут повредить внешний вид оборудования (для очистки внешней поверхности кондиционера используйте мягкую сухую или влажную ткань со слабым очищающим средством).		В режиме охлаждения заданная температура не должна быть слишком низкой. Поддерживайте разницу температур в помещении и снаружи в пределах 5 °C.
	При любых отклонениях в работе блока (например, появление неприятного запаха) сразу выключите блок, отключите его от электросети и обратитесь в сервисный центр GREE.		Не ремонтируйте блок самостоятельно во избежание поражения электрическим током или пожара. За ремонтом обратитесь в авторизованный сервисный центр GREE.

Gree Electric Appliances, Inc. of Zhuhai не несет ответственность за травмы или потерю свойств и повреждения оборудования, вызванные неправильной эксплуатацией, такой как неправильная установка и отладка, излишнее обслуживание, нарушение соответствующих национальных законов, правил и промышленных стандартов, нарушение требований данного руководства и т. д.

## 2. ОПИСАНИЕ ОБОРУДОВАНИЯ

### 2.1. НАЗНАЧЕНИЕ

Канальные внутренние блоки являются составной частью мультисплит-систем Free Match R32 и предназначены для создания благоприятных температурно-влажностных условий в жилых и служебных помещениях (офисах, кафе и т. п.).

Управление кондиционером осуществляется проводным пультом дистанционного управления.

### 2.2. МОДЕЛЬНЫЙ РЯД

Модель	Производительность (кВт)		Тип хладагента	Источник электропитания
	Охлаждение	Обогрев		
GFH(09)CA-K6DNA1C/I	2.65	2.8	R32	220~240В/1ф/50Гц
GFH(12)CA-K6DNA1C/I	3.5	4.0		
GFH(18)CB-K6DNA1C/I	5.0	5.5		
GFH(24)CC-K6DNA1C/I	7.0	8.0		

### 2.3. КЛЮЧЕВЫЕ КОМПОНЕНТЫ

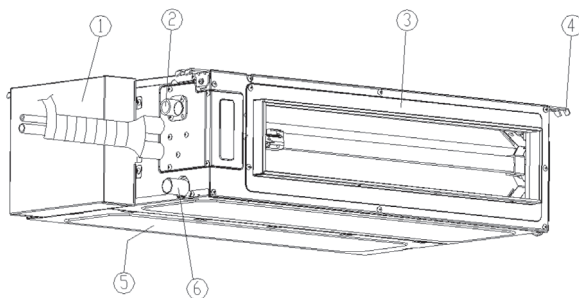

№	①	②	③	④	⑤	⑥
Наименование	Электрическая коробка	Дренажный насос	Выход воздуха	Кронштейн	Вход воздуха	Дренажный отвод

**Внутренние блоки канального типа для мультисплит-систем Free Match R32 тип GFH  
РУКОВОДСТВО ПО УСТАНОВКЕ И ЭКСПЛУАТАЦИИ**

## 2.4. ТЕХНИЧЕСКИЕ ПАРАМЕТРЫ

Канальные внутренние блоки FM R32			9	12	18	24
Модель			GFH(09)CA- K6DNA1C/I	GFH(12)CA- K6DNA1C/I	GFH(18)CB- K6DNA1C/I	GFH(24)CC- K6DNA1C/I
Производитель- ность	Охлаждение	Вт	2 650	3 500	5 000	7 000
	Нагрев	Вт	2 800	4 000	5 500	8 000
Потребляемая мощность		Вт	65	75	80	200
Вентилятор	Тип	–	Центробежный	Центробежный	Центробежный	Центробежный
	Количество	–	2	2	3	2
	Число скоростей	–	4	4	4	4
Расход воздуха (В/С/Н)		м³/ч	560/450/340/220	600/540/420/300	800/720/610/420	1 300/1 200/1 000/900
Статическое давление		Па	0 (0–10)	0 (0–10)	0 (0–10)	0 (0–40)
Уровень звукового давления (Н/С/В)		дБ(А)	22/25/28/32	27/31/34/36	25/28/31/36	36/40/42/46
Диаметр соедини- тельных труб	Жидкость	дюйм	1/4"	1/4"	1/4"	1/4"
	Газ	дюйм	3/8"	3/8"	1/2"	5/8"
Дренажная труба (наружный диаметр)		мм	26	26	26	26
Габаритные раз- меры (Ш×Г×В)	Без упаковки	мм	710×450×200	710×450×200	1 010×450×200	900×655×260
	В упаковке	мм	1 008×568×275	1 008×568×275	1 308×568×275	1 115×772×320
Вес	Нетто	кг	18,5	19	25	31
	Брутто	кг	22,5	23	30	36
<b>ЭЛЕКТРИЧЕСКИЕ ПОДКЛЮЧЕНИЯ</b>						
Подключение электропитания		–	к наружному блоку	к наружному блоку	к наружному блоку	к наружному блоку
Источник электропитания		В/ф/Гц	220–240/1/50	220–240/1/50	220–240/1/50	220–240/1/50
Межблочный кабель (к наружному блоку)		п × мм²	4 × 0,75	4 × 0,75	4 × 0,75	4 × 0,75
<b>КОМПЛЕКТАЦИЯ</b>						
Пульт в комплекте	Тип	–	Проводной	Проводной	Проводной	Проводной
	Наименование	–	XE73-44/E	XE73-44/E	XE73-44/E	XE73-44/E
Встроенная дренажная помпа		–	да	да	да	да
Воздушный фильтр		–	да	да	да	да

\* размеры указаны без учета кронштейнов, фланцев и патрубков присоединительных труб.

В таблице приведены данные для температурных условий в соответствии с ISO 5151-94:

— режим охлаждения внутри 27 °C (DB)/19 °C (WB), снаружи 35 °C (DB)/24 °C (WB)

— режим нагрева внутри 20 °C (DB)/15 °C (WB), снаружи 7 °C (DB)/6 °C (WB)



### **ПРИМЕЧАНИЯ!**

Параметры блоков, приведенные в таблице выше, могут быть изменены из-за улучшения качества продукта без предварительного уведомления. Действительные параметры указаны на шильдике блока.



### 3. УСТАНОВКА

#### 3.1. МЕСТО УСТАНОВКИ

При выборе места установки убедитесь, что выполняются все перечисленные ниже условия:

- (1) Вблизи места установки блока не должно быть горючих или взрывоопасных материалов и газов, едких материалов, тумана, пыли или повышенной влажности.
- (2) Перекрытие/потолок, к которому будет крепиться блок, и монтажные кронштейны должны быть достаточно крепкими и прочными, чтобы выдержать вес работающего блока.
- (3) Внутренний блок, наружный блок, силовые и сигнальные кабели должны располагаться на расстоянии не меньше 1 м от теле- и радиоаппаратуры.
- (4) На входе и выходе из блока не должно быть препятствий свободному движению воздуха.
- (5) При выборе места установки должно быть учтено удобство подключения соединительных фреоновых труб и дренажного отвода.
- (6) Расстояния от блока до ограждающих конструкций должны быть не меньше указанных на рисунке ниже:

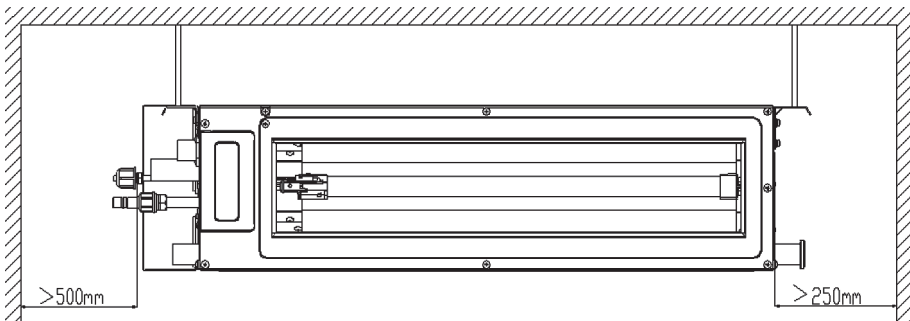

#### **ПРИМЕЧАНИЯ!**

Не устанавливайте и не эксплуатируйте блок в следующих местах:

- а) Где имеются минеральные масла;
- б) С высоким содержанием солей в воздухе, например, вблизи океана;
- в) Где имеется сернистые газы, например, в районе горячих источников;
- г) В автотранспорте и судах;
- д) Где возможны большие перепады напряжения, например, на фабриках;
- е) Где в воздухе содержится высокая концентрация паров или аэрозолей;
- ж) Где установлено оборудование, генерирующее электромагнитные волны;
- з) Где в воздухе содержатся кислотные или щелочные пары.

### 3.2. ГАБАРИТНЫЕ И УСТАНОВОЧНЫЕ РАЗМЕРЫ БЛОКА

После подъема блока предусмотрите инспекционный люк. Для удобства обслуживания сервисные порты должны быть на одной стороне с электрической коробкой и располагаться ниже нижней кромки блока.

На рисунке ниже приведены габаритные размеры внутренних блоков:

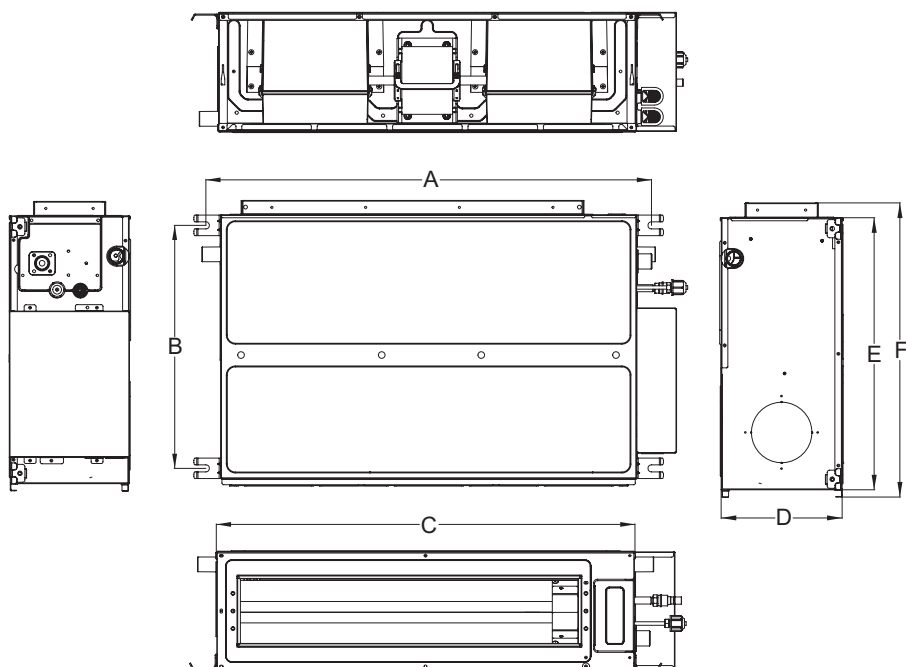

В таблице ниже описаны размеры A, B, C и т. д. для разных моделей (ед. изм.: мм):

Модель	A	B	C	D	E	F
GFH(09)CA-K6DNA1C/1 GFH(12)CA-K6DNA1C/1	760	415	710	200	450	474
GFH(18)CB-K6DNA1C/1	1060	415	1010	200	450	474
GFH(24)CC-K6DNA1C/1	942	530	900	260	655	685

### 3.3. ПРИСОЕДИНИТЕЛЬНЫЕ РАЗМЕРЫ ВОЗДУХОВОДОВ

На рисунке ниже приведены размеры фланцев для входного и выходного воздуховодов:

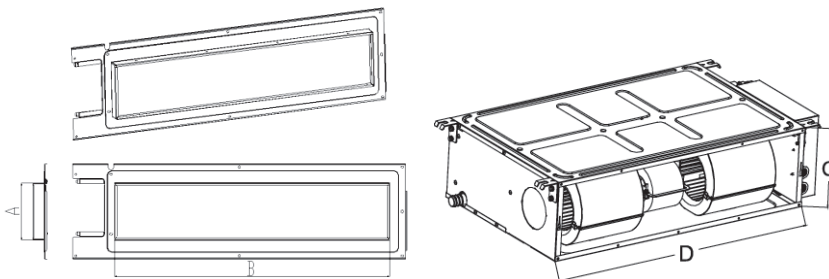

В таблице ниже описаны размеры А, В, С и т. д. для разных моделей (ед. изм.: мм):

Модель	Выход воздуха из блока		Вход воздуха в блок	
	А	В	С	Д
GFH(09)CA-K6DNA1C/I GFH(12)CA-K6DNA1C/I	122	585	200	710
GFH(18)CB-K6DNA1C/I	122	885	200	1010
GFH(24)CC-K6DNA1C/I	215	741	234	871

### 3.4. УСТАНОВКА ВНУТРЕННЕГО БЛОКА

- (1) Просверлите отверстия и вставьте болты
  - 1) Приложите бумажный шаблон к потолку в месте установки и высверлите 4 отверстия в местах, отмеченных на шаблоне. Диаметр отверстий зависит от диаметра анкерных болтов, а глубина — 60–70 мм.

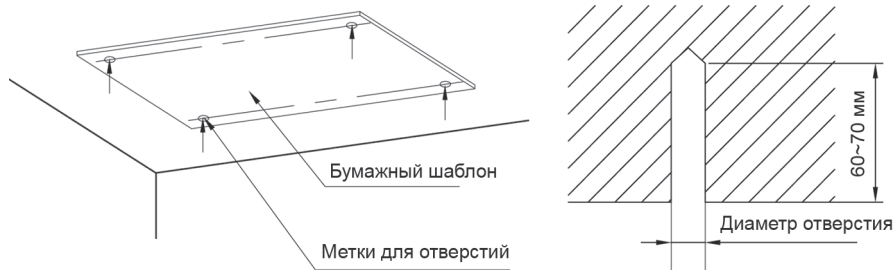

- 2) Установите анкерные болты M10 в отверстия, как показано на рисунке ниже.



#### ПРИМЕЧАНИЕ

Длина болта зависит от высоты установки блока, болты приобретаются на месте.

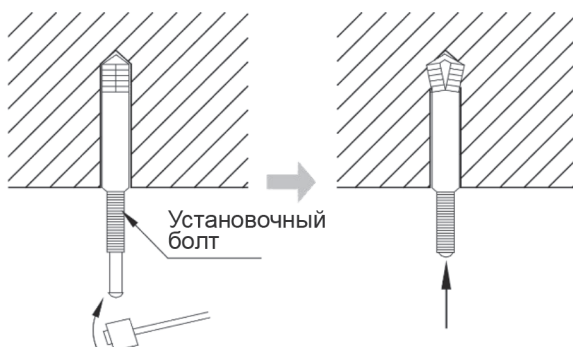

- (2) Временная установка внутреннего блока  
Установите установочный болт в анкерную втулку и насадите кронштейны на установочные болты. Убедитесь, что кронштейны надежно зафиксированы сверху и снизу с помощью шайбы и гайки. Пластина, фиксирующая шайбу, предотвратит ее выпадение.

**Внутренние блоки канального типа для мультисплит-систем Free Match R32 тип GFH**  
**РУКОВОДСТВО ПО УСТАНОВКЕ И ЭКСПЛУАТАЦИИ**

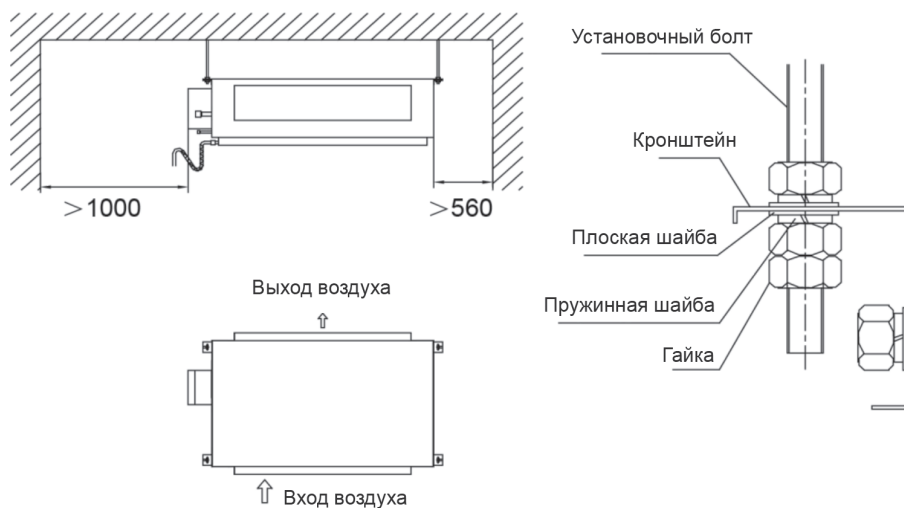

- (3) Отрегулируйте положение блока.
- (4) Выровняйте блок по уровню.



### 3.5. МОНТАЖ И ПРОВЕРКА РАБОТЫ ДРЕНАЖНОЙ СИСТЕМЫ

#### 3.5.1. Требования к материалам для дренажной системы.

В качестве трубы для отвода конденсата можно использовать водопроводную трубу из НПВХ, ее установка выполняется с помощью специального клея. Можно использовать трубки из PP-R (статический сополимер пропилен), PP-C (пропилен сополимер) и трубы из горячеоцинкованной стали. Запрещается использовать алюминопластиковые трубы.

#### 3.5.2. Указания по технологии монтажа дренажных труб

##### Порядок установки



**Внутренние блоки канального типа для мультисплит-систем Free Match R32 тип GFH**  
**РУКОВОДСТВО ПО УСТАНОВКЕ И ЭКСПЛУАТАЦИИ**

1. Перед монтажом определите направление и высоту подъема дренажной трубы. Обеспечьте плавность и равномерность подъема, избегая пересечения с другими трубопроводами. Фиксаторы должны регулироваться по высоте и учитывать толщину теплоизоляции.

2. Расстояние между опорами крепления дренажной трубы:

Наружный диаметр дренажной трубы, мм	$\varnothing \leq 25$	$32 > \varnothing \geq 25$	$\varnothing \geq 32$
Расстояние между опорами крепления горизонтальных труб, мм	800	1 000	1 500
Расстояние между опорами крепления вертикальных труб, мм	1 500	2 000	

– Каждая вертикальная труба должна иметь как минимум две опоры.

3. Наклон дренажных труб блоков должен быть более 1%, а центральной общей трубы — не меньше 0,3%. Дренажные трубы не должны провисать.

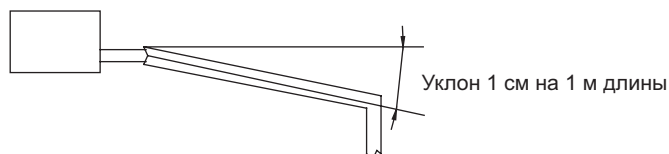

4. При монтаже двух дренажных труб в один стояк, выполнять это необходимо так как изображено ниже.

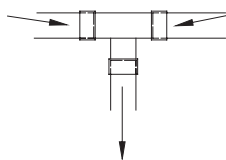

Неправильное  
подключение

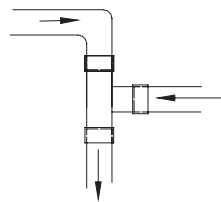

Правильное  
подключение

5. Подключение дренажной трубы к общей горизонтальной трубе лучше выполнять сверху. В трубопроводе, где конденсатная трубка и главный трубопровод расположены в одной горизонтальной плоскости (без наклона по отношению друг к другу), возможно возникновение обратного потока.

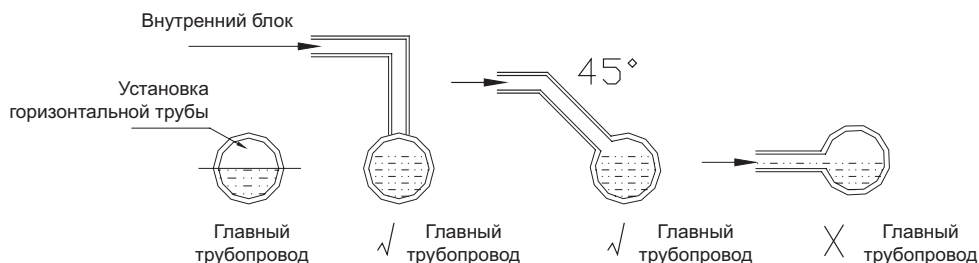

**Внутренние блоки канального типа для мультисплит-систем Free Match R32 тип GFH**  
**РУКОВОДСТВО ПО УСТАНОВКЕ И ЭКСПЛУАТАЦИИ**

6. Не крепите дренажную и фреоновую трубу совместно.

7. Для обеспечения нормального течения конденсата в верхней точке дренажной трубы следует сделать отверстие.

8. После завершения соединений трубы проведите испытание водой и заполнение дренажной трассы. Проверяется как бесперебойность отвода дренажа, так и отсутствие утечек.

9. При проходе дренажной трассы через стены и прочие препятствия необходима установка стальной закладной втулки. Втулка должна на 20 мм выступать над поверхностью стены и не изменять наклон трубы. Зазор между втулкой и трубой должен быть заделан мягким негорючим материалом. Втулка не должна служить опорой трубы. Соединение отрезков труб должно находиться вне закладной втулки.

10. Стыки теплоизолирующих элементов должны склеиваться специальным клеем и обматываться теплоизоляционной лентой шириной не менее 5 см во избежание образования конденсата.

11. При установке дренажной трубки от внутреннего блока убедитесь, что ее наклон составляет не менее 1%.

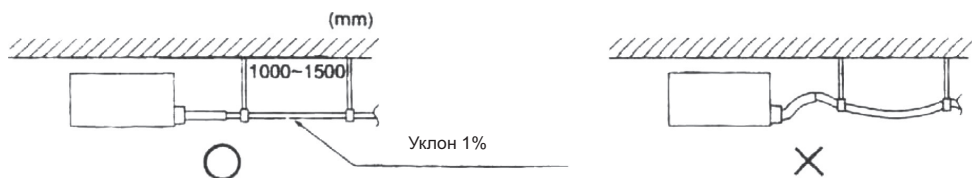

12. При подключении дренажной трубки к внутреннему блоку, зафиксируйте ее с помощью хомута. Для крепления трубы запрещается использовать клей, в целях обеспечения простоты ремонта.

13. Место соединения дренажного шланга от блока и дренажной системы должно быть закреплено хомутами и теплоизолировано.

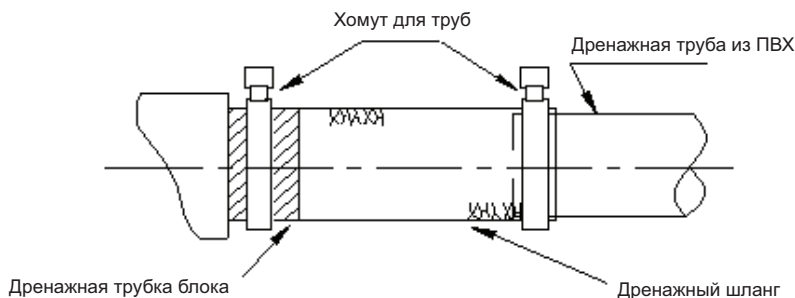

14. Дренажный шланг должен быть теплоизолирован.

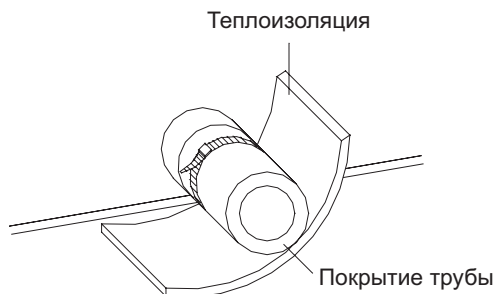

15. Длинные дренажные трубы могут крепиться на шпильках с соблюдением уклона от 1/100 (ПВХ-трубы не должны быть изогнутыми).

16. Расстояние между опорами горизонтальных труб 0,8–1,0 м. При слишком больших расстояниях будут прогибы и станут образовываться воздушные пробки. В этом случае насос будет лишь сжимать воздух, какой бы мощный он ни был, а вода течь не будет, что приведет к переполнению и протечкам на потолке.

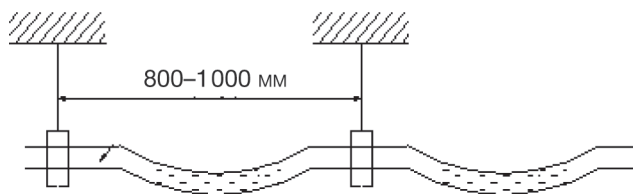

17. Если из-за конструктивных особенностей оборудования в дренажной системе может возникнуть отрицательное давление, то на дренажной трубе каждого внутреннего блока следует сделать сифон.

- Установите сифон так, как показано ниже.
- Для каждого внутреннего блока следует предусмотреть один сифон.
- Сифон должен обеспечивать его легкую промывку.

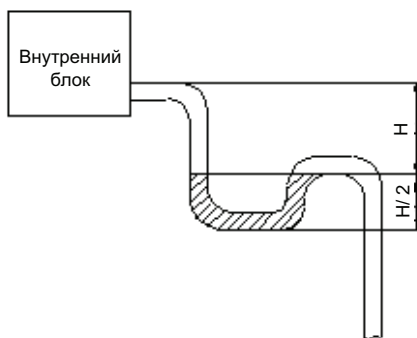



**Внутренние блоки канального типа для мультисплит-систем Free Match R32 тип GFH**  
**РУКОВОДСТВО ПО УСТАНОВКЕ И ЭКСПЛУАТАЦИИ**

18. При соединении дренажного патрубка с вертикальной или горизонтальной трубой главного дренажного трубопровода запрещается соединять горизонтальную трубу с вертикальной трубой на одной высоте. Ниже приведены возможные способы соединения.



**№ 1: 3-ходовое соединение дренажной трубки**

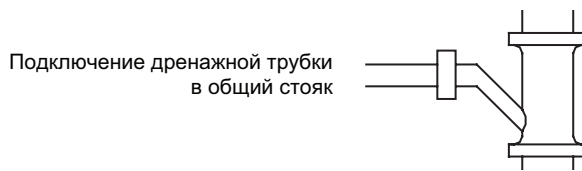

**№ 2: Дренажное колено**



**№ 3: Горизонтальная труба**

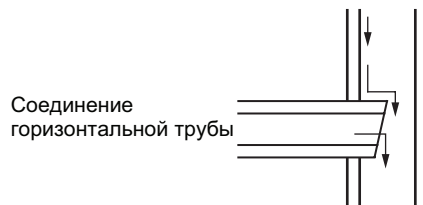

Дренажная система — неотъемлемая часть системы кондиционирования. Во время охлаждения на поверхности испарителя образуется конденсат, который необходимо отводить из блока. Кроме того, наличие воды является косвенным свидетельством работоспособности кондиционера.

Все дренажные трубы должны быть проложены на расстоянии не менее 500 мм от электрических частей блоков.

### **3.5.3. Проверка работы дренажной системы**

Испытание дренажа системы состоит из гидравлического испытания и испытания на стекание жидкости. Гидравлическое испытание — проверка трубопровода на наличие протечек. Испытание на стекание жидкости заключается в проверке правильности отвода конденсата и отсутствия скоплений воды (кроме трубопроводов с водяными затворами).

Сразу после установки дренажного трубопровода проведите гидравлическое испытание. Заглушите выпускное отверстие дренажной трубы с помощью клейкой ленты или пробки. Заполните дренажный трубопровод водой со стороны внутреннего блока. Заполните все дренажные трубопроводы. Через 24 часа проверьте места соединений и швы трубопровода на предмет утечек. Устраните их, если таковые имеются. Если утечки не обнаружены, выполните испытание на стекание жидкости.

Снимите с дренажной трубы клейкую ленту или пробку. Проверьте поддон для воды и дренажный трубопровод внутреннего блока на предмет скопления воды. При наличии воды установите необходимый для слива уклон, повторите испытание и перейдите к теплоизоляции соединений труб.

### **3.5.4. Рекомендации по теплоизоляции дренажного трубопровода**

– Теплоизоляционные материалы

В качестве теплоизоляционного материала рекомендуется использовать теплоизоляционный материал с уровнем огнестойкости В1.

**Теплопроводность материала не должна превышать 0,035 Вт/(м К) при 0 °С.**

– Толщина теплоизоляционного слоя должна быть не менее 10 мм

– Для соединения теплоизоляционных материалов используйте специальный клей, затем, во избежание образования конденсата изолируйте эти соединения с помощью ленты шириной не менее 5 см.

## 4. УПРАВЛЕНИЕ КОНДИЦИОНЕРОМ

Для управления канальным кондиционером используется проводной пульт управления.



### ПРИМЕЧАНИЯ!

- Данный пульт является универсальным для нескольких серий кондиционеров GREE. Наличие некоторых функций и режимов зависит от конкретного внутреннего блока. Если для Вашего внутреннего блока определенная функция не предусмотрена, проводной пульт не сможет ее включить.
- Не устанавливайте проводной пульт в местах с повышенной влажностью или под воздействием прямых солнечных лучей.
- Не бейте и не бросайте проводной пульт, а также не разбирайте его слишком часто.
- Не прикасайтесь к проводному пульту влажными руками.
- Не производите установку или замену проводного пульта самостоятельно. Если возникли какие-то проблемы при работе пульта, обратитесь в авторизованный сервисный центр Gree.

### 4.1. ВНЕШНИЙ ВИД ПРОВОДНОГО ПУЛЬТА

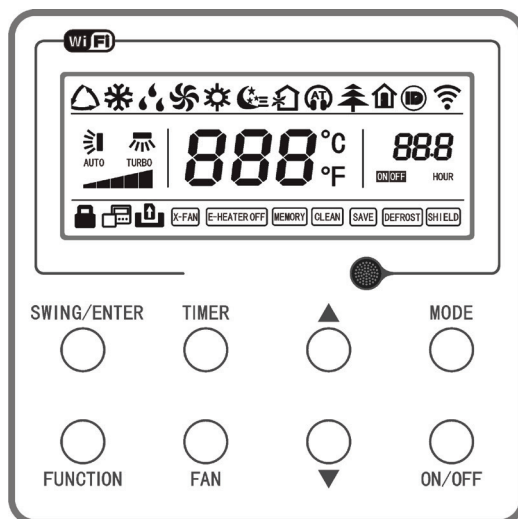

## 4.2. ЖК-ДИСПЛЕЙ ПРОВОДНОГО ПУЛЬТА

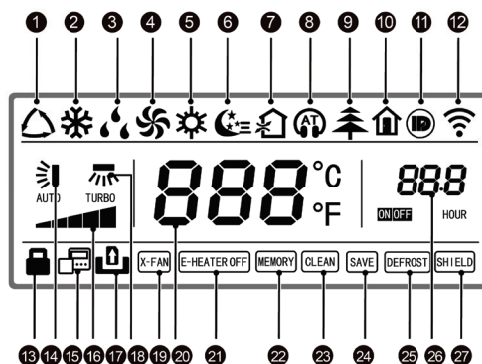

Описание индикации на дисплее проводного пульта приведено в таблице ниже:

№	Иконка	Значение
1		Автоматический режим (внутренний блок выбирает рабочий режим в соответствии с фактической температурой в помещении)
2		Режим охлаждения
3		Режим осушения
4		Режим вентиляции
5		Режим обогрева
6		Включена функция сна
7		Включен приток свежего воздуха
8		Включен бесшумный режим
9		Включена ионизация
10		Включен экономный обогрев
11		Включена функция I-DEMAND
12		Включена функция Wi-Fi
13		Включена блокировка кнопочной панели пульта
14		Включено качание горизонтальных жалюзи
15		Данный пульт является вспомогательным
16		Скорость вращения вентилятора (включая автоматическую, низкую, средненизкую, среднюю, средневысокую, высокую и «Турбо»)
17		Ключ-карта не вставлена

**Внутренние блоки канального типа для мультисплит-систем Free Match R32 тип GFH  
РУКОВОДСТВО ПО УСТАНОВКЕ И ЭКСПЛУАТАЦИИ**

№	Иконка	Значение
18		Включено качание вертикальных жалюзи
19		Включена функция самоочистки
20		Заданная температура
21		Статус электронагревателя (включен/выключен)
22		Включена функция автостарт (после сбоя подачи электропитания блок восстановит статус работы (вкл./выкл.) до отключения)
23		Напоминание об очистке фильтра
24		Включена функция энергосбережения
25		Режим разморозки
26		Настройка таймера
27		Включения удаленная блокировка

### 4.3. КНОПочная ПАНЕЛЬ ПРОВОДНОГО ПУЛЬТА

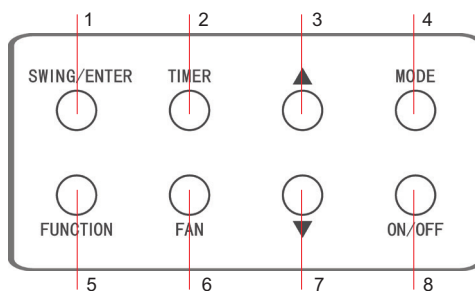

Функции кнопок и комбинаций кнопок описаны в таблице ниже:

№	Кнопка	Назначение
1	SWING/ENTER	① Выбор или отмена функций ② Настройка качания горизонтальных жалюзи.
2	TIMER	Настройка таймера
3	▲	① Настройка заданной температуры (диапазон: 16~30 °C) ② Настройка времени таймера (диапазон: 0.5–24 ч)
7	▼	
4	MODE	Выбор режима работы внутреннего блока (автоматический, охлаждение, осушение, вентиляция, обогрев)
5	FUNCTION	Настройка функции «Турбо», Wi-Fi, электронагревателя, самоочистки и т. д.
6	FAN	Настройка скорости вращения вентилятора внутреннего блока
8	ON/OFF	Включение и выключение внутреннего блока

**Внутренние блоки канального типа для мультисплит-систем Free Match R32 тип GFH  
РУКОВОДСТВО ПО УСТАНОВКЕ И ЭКСПЛУАТАЦИИ**

№	Кнопка	Назначение
3+4	MODE + ▲	<b>Включение и выключения авторестарта:</b> При выключенном блоке нажмите одновременно кнопки MODE и ▲ и удерживайте их в течение 5 секунд, чтобы перейти к настройке авторестарта. Если авторестарт включен, после отключения и последующего возобновления подачи электропитания будут восстановлены настройки, с которыми блок работал до отключения. Если авторестарт отключен, после отключения и последующего возобновления подачи электропитания внутренний блок будет оставаться выключенным. По умолчанию авторестарт отключен.
3+7	▲ + ▼	<b>Блокировка кнопочной панели:</b> При выключенном или включенном блоке нажмите одновременно кнопки ▲ и ▼ и удерживайте их в течение 5 секунд, чтобы включить или отключить блокировку кнопочной панели пульта.
4+7	MODE + ▼	<b>Переключение между °C и °F:</b> При выключенном блоке нажмите одновременно кнопки MODE и ▼ и удерживайте их в течение 5 секунд, чтобы изменить единицу измерения температуры.
6+7	FAN + ▼	<b>Проверка функционального исполнения блока:</b> При выключенном блоке нажмите одновременно кнопки FAN и ▼. Если на дисплее пульта отобразится иконка ❄️, блок может работать только на охлаждение. Если на дисплее пульта отобразится иконка ☀️, блок может работать на охлаждение и обогрев.
2+5	TIMER + FUNCTION	<b>Вход в режим отладки:</b> При выключенном блоке нажмите одновременно кнопки TIMER и FUNCTION и удерживайте их в течение 5 секунд, чтобы войти в режим отладки. В режиме отладки можно выбрать датчик, по которому будет определяться температура в помещении, а также выбрать доступные скорости вращения вентилятора.
5+6	FUNCTION + FAN	<b>Перезагрузка Wi-Fi:</b> При выключенном блоке нажмите одновременно кнопки FUNCTION и FAN и удерживайте их в течение 5 секунд, чтобы перезагрузить Wi-Fi. В случае успешной перезагрузки на дисплее отобразится индикация «°C».

#### 4.4. ИНСТРУКЦИИ ПО УПРАВЛЕНИЮ

##### 4.4.1. Включение и выключение

Нажмите кнопку ON/OFF, чтобы включить блок. Нажмите кнопку ON/OFF еще раз, чтобы выключить блок.

##### 4.4.2. Настройка режима

Выбор режима работы осуществляется при включенном внутреннем блоке с помощью кнопки MODE. С каждым нажатием кнопки MODE происходит переключение режимов в следующем порядке:



#### 4.4.3. Настройка температуры

Нажмите кнопку ▲ или ▼, чтобы увеличить или уменьшить заданную температуру на 1 °С. Если нажать и удерживать одну из этих кнопок, температура будет изменяться на 1 °С каждые 0.5 секунды.

В режимах охлаждения, осушения, вентиляции и обогрева температура регулируется в диапазоне от 16 до 30 °С. В автоматическом режиме заданная температура не регулируется.

#### ПРИМЕЧАНИЕ:

Если проводной пульт принимает сигналы от беспроводного пульта ДУ, он может воспринимать заданную температуру для автоматического режима, настроенную с помощью беспроводного пульта ДУ, но такая возможность есть только для внутренних блоков с функцией регулирования заданной температуры в автоматическом режиме.

#### 4.4.4. Настройка скорости вентилятора

Настройка скорости вращения вентилятора осуществляется при включенном внутреннем блоке с помощью кнопки FAN (Рис. 7). С каждым нажатием кнопки FAN скорость вращения вентилятора будет изменяться в следующей последовательности:



#### 4.4.5. Настройка таймера

##### Настройка включения по таймеру:

При выключенном блоке нажмите кнопку TIMER нажмите кнопку TIMER, чтобы перейти к настройке включения блока по таймеру. На дисплее пульта в зоне таймера будет гореть индикация «xx.x» и мигать индикация «hour». С помощью кнопок ▲ и ▼ установите время до срабатывания таймера. Нажмите кнопку SWING/ENTER, чтобы подтвердить настройку.

##### Настройка выключения по таймеру:

При включенном блоке нажмите кнопку TIMER нажмите кнопку TIMER, чтобы перейти к настройке выключения блока по таймеру. На дисплее пульта в зоне таймера будет гореть индикация «xx.x» и мигать индикация «hour». С помощью кнопок ▲ и ▼ установите время до срабатывания таймера. Нажмите кнопку SWING/ENTER, чтобы подтвердить настройку.

Диапазон настройки таймера: 0.5–24 ч. При каждом нажатии кнопки ▲ или ▼ время будет изменяться на 0.5 ч. При удержании кнопки ▲ или ▼ время будет меняться на 0.5 ч каждые 0.5 с.

#### 4.4.6. Настройка функции притока свежего воздуха

##### Включение функции притока свежего воздуха:

При включенном блоке нажимайте кнопку FUNCTION, пока не переключитесь к функции притока свежего воздуха (на дисплее будет мигать индикация ) . В зоне индикации температуры отображается уровень притока свежего воздуха, который можно регулировать в диапазоне от 1 до 10 с помощью кнопок ▲ и ▼. Нажмите кнопку SWING/ENTER, чтобы включить функцию притока свежего воздуха.

**Отключение функции притока свежего воздуха:**

Когда функция притока свежего воздуха включена, нажимайте кнопку FUNCTION, пока не переключитесь к функции притока свежего воздуха (на дисплее будет мигать индикация ). Нажмите кнопку SWING/ENTER, чтобы отключить функцию притока свежего воздуха. Не нажимайте кнопки ▲ и ▼ перед нажатием кнопки SWING/ENTER, иначе произойдет изменение уровня притока свежего воздуха и после нажатия кнопки SWING/ENTER эта функция останется включенной с новыми параметрами.

**4.4.7. Настройка функции сна**

**Включение режима сна:**

При включенном блоке нажимайте кнопку FUNCTION, пока не переключитесь к функции сна (на дисплее будет мигать индикация ). Нажмите кнопку SWING/ENTER, чтобы включить функцию сна.

**Отключение режима сна:**

Когда функция сна включена, нажимайте кнопку FUNCTION, пока не переключитесь к функции сна (на дисплее будет мигать индикация ). Нажмите кнопку SWING/ENTER, чтобы отключить функцию сна.

**4.4.8. Настройка функции «Турбо»**

**Включение функции «Турбо»:**

В режиме охлаждения или обогрева нажимайте кнопку FUNCTION, пока не переключитесь к функции «Турбо» (на дисплее будет мигать индикация «TURBO»). Нажмите кнопку SWING/ENTER, чтобы включить функцию «Турбо».

При включенной функции «Турбо» вентилятор внутреннего блока будет вращаться с большей скоростью, чтобы обеспечить быстрое охлаждение или обогрев (чтобы температура в помещении как можно быстрее достигла заданной температуры).

**Отключение функции «Турбо»:**

Когда функция «Турбо» включена, нажимайте кнопку FUNCTION, пока не переключитесь к функции «Турбо» (на дисплее будет мигать индикация «TURBO»). Нажмите кнопку SWING/ENTER, чтобы отключить функцию «Турбо».

**4.4.9. Настройка энергосбережения**

**Включение функции энергосбережения в режиме охлаждения:**

Когда блок включен и работает в режиме охлаждения или осушения, нажимайте кнопку FUNCTION, пока не переключитесь к функции энергосбережения (на дисплее будет мигать индикация ). С помощью кнопок ▲ и ▼ установите минимальное значение заданной температуры. Нажмите кнопку SWING/ENTER, чтобы включить функцию энергосбережения.

**Включение функции энергосбережения в режиме обогрева:**

Когда блок включен и работает в режиме обогрева, нажимайте кнопку FUNCTION, пока не переключитесь к функции энергосбережения (на дисплее будет мигать индикация ). С помощью кнопок ▲ и ▼ установите максимальное значение заданной температуры. Нажмите кнопку SWING/ENTER, чтобы включить функцию энергосбережения.

**ПРИМЕЧАНИЕ:**

В процессе настройки функции энергосбережения используйте кнопку MODE для переключения между настройками энергосбережения в режимах охлаждения и обогрева.



#### **Отключение функции энергосбережения:**

Когда функция энергосбережения включена, нажимайте кнопку FUNCTION, пока не переключитесь к функции энергосбережения (на дисплее будет мигать индикация ). Нажмите кнопку SWING/ENTER, чтобы отключить функцию энергосбережения. Не нажимайте кнопки ▲ и ▼ перед нажатием кнопки SWING/ENTER, иначе произойдет изменение настроек энергосбережения и после нажатия кнопки SWING/ENTER эта функция останется включенной с новыми параметрами.

#### **4.4.10. Настройка функции самоочистки**

##### **Функция самоочистки:**

При выключении блока вентилятор внутреннего блока будет работать еще некоторое время, чтобы осушить поверхности теплообменника и предотвратить распространение плесени и бактерий.

##### **Включение функции самоочистки:**

В режиме обогрева или осушения нажимайте кнопку FUNCTION, пока не переключитесь к функции самоочистки (на дисплее будет мигать индикация ). Затем нажмите кнопку SWING/ENTER, чтобы включить функцию самоочистки.

##### **Отключение функции самоочистки:**



Когда функция самоочистки включена, нажимайте кнопку FUNCTION, пока не переключитесь к функции самоочистки (на дисплее будет мигать индикация ). Нажмите кнопку SWING/ENTER, чтобы отключить самоочистку.

#### **ПРИМЕЧАНИЕ:**



- ① Когда функция самоочистки включена, при выключении блока вентилятор внутреннего блока продолжит вращаться с низкой скоростью в течение 2 минут (на дисплее пульта горит индикация ).
- ② Функция самоочистки недоступна в режимах вентиляции и обогрева.

#### **4.4.11. Настройка бесшумного режима**

##### **Включение бесшумного режима:**

Нажимайте кнопку FUNCTION, пока не переключитесь к бесшумному режиму (на дисплее будет мигать индикация обычного  (Quiet) или автоматического  (Auto Quiet) бесшумного режима. С помощью кнопок ▲ и ▼ выберите требуемый тип бесшумного режима и нажмите кнопку SWING/ENTER, чтобы включить бесшумный режим.

##### **Отключение бесшумного режима:**

Если бесшумный режим включен, нажимайте кнопку FUNCTION, пока не переключитесь к бесшумному режиму (на дисплее будет мигать индикация обычного  (Quiet) или автоматического  бесшумного режима). Затем нажмите кнопку SWING/ENTER, чтобы отключить бесшумный режим. Не нажимайте кнопки ▲ и ▼ перед нажатием кнопки SWING/ENTER, иначе произойдет изменение типа бесшумного режима и после нажатия кнопки SWING/ENTER эта функция останется включенной с новыми параметрами.

#### **4.4.12. Настройка экономного обогрева**

##### **Включение экономного обогрева:**

При включенном блоке нажимайте кнопку FUNCTION, пока не переключитесь к функции экономного обогрева (на дисплее будет мигать индикация ). Нажмите кнопку SWING/ENTER, чтобы включить функцию экономного обогрева.

**Отключение экономного обогрева:**

Когда экономный обогрев включен, нажимайте кнопку FUNCTION, пока не переключитесь к функции экономного обогрева (на дисплее будет мигать индикация ). Нажмите кнопку SWING/ENTER, чтобы отключить функцию экономного обогрева.

**ПРИМЕЧАНИЕ:**

Эта функция доступна только в режиме обогрева.

Когда включена функция экономного обогрева, кондиционер работает с заданной температурой 8 °С. Настройка температуры и скорости вентилятора заблокирована.

Функция экономного обогрева автоматически отключается при изменении режима.

Функция экономного обогрева и функция сна не могут быть включены одновременно. Если функция экономного обогрева была включена первой, а затем включилась функция сна, то функция экономного обогрева будет автоматически отключена, и наоборот.

**4.4.13. Настройка функции I-Demand**

**Включение функции I-Demand:**

При включенном блоке нажимайте кнопку FUNCTION, пока не переключитесь к функции I-Demand (на дисплее будет мигать индикация ). Нажмите кнопку SWING/ENTER, чтобы включить функцию I-Demand.

**Отключение экономного обогрева:**

Когда функция I-Demand включена, нажимайте кнопку FUNCTION, пока не переключитесь к функции I-Demand (на дисплее будет мигать индикация ). Нажмите кнопку SWING/ENTER, чтобы отключить функцию I-Demand.

**ПРИМЕЧАНИЕ:**

Эта функция доступна только в режиме охлаждения.

Когда включена функция I-Demand, вместо заданной температуры на дисплее выводится индикация «SE». Настройка температуры и скорости вентилятора заблокирована.

Функция I-Demand автоматически отключается при изменении режима.

Функция I-Demand и функция сна не могут быть включены одновременно. Если функция I-Demand была включена первой, а затем включилась функция сна, то функция I-Demand будет автоматически отключена, и наоборот.

**4.4.14. Настройка Wi-Fi**

Для управления кондиционером через Wi-Fi используется мобильное приложение GREE+. приложение позволяет настраивать основные функции: включение/выключение, режим, температуру, скорость вращения вентилятора и т. д.

При первом использовании приложения перезагрузите функцию Wi-Fi (сброс до заводских настроек). Для этого при выключенном блоке нажмите одновременно кнопки FUNCTION и FAN и удерживайте их в течение 5 секунд. На дисплее пульта загорится индикация «°C», что означает, что перезагрузка выполнена успешно.

Если при перезагрузке Wi-Fi возникла ошибка связи, на дисплее пульта в зоне индикации температуры в течение 5 секунд будет гореть код «JF», который означает, что данная перезагрузка недействительна.

При включенном блоке нажимайте кнопку FUNCTION, пока не переключитесь к функции Wi-Fi (на дисплее в зоне индикации температуры будет выведен текущий статус Wi-Fi).

## Внутренние блоки канального типа для мультисплит-систем Free Match R32 тип GFH РУКОВОДСТВО ПО УСТАНОВКЕ И ЭКСПЛУАТАЦИИ

С помощью кнопок ▲ и ▼ включите (на дисплей выводится индикация «ON») или отключите (на дисплей выводится индикация «OFF») функцию Wi-Fi. Нажмите кнопку SWING/ENTER, чтобы подтвердить изменения.

### ПРИМЕЧАНИЕ:

Wi-Fi можно перезагрузить или отключить только с помощью проводного пульта. Качество сигнала Wi-Fi зависит от расстояния между проводным пультом и беспроводным маршрутизатором и от препятствий между ними. Расстояние между проводным пультом и маршрутизатором и количество препятствий между ними должны быть как можно меньше.

### 4.4.15. Прочие функции

#### (1) БЛОКИРОВКА

При выключенном или включенном блоке нажмите одновременно кнопки ▲ и ▼ и удерживайте их в течение 5 секунд, чтобы включить блокировку кнопочной панели пульта. При включенной блокировке на дисплее горит индикация . Еще раз нажмите одновременно кнопки ▲ и ▼ и удерживайте их в течение 5 секунд, чтобы отключить блокировку.

Когда включена блокировка, при нажатии на любые другие кнопки ничего не произойдет.

#### (2) АВТОРЕСТАРТ

При выключенном блоке нажмите одновременно кнопки MODE и ▲ и удерживайте их в течение 5 секунд для включения и отключения авторестарта. Когда авторестарт включен, на дисплее пульта горит индикация . Если авторестарт отключен, после отключения и последующего возобновления подачи электропитания внутренний блок будет оставаться выключенным.

Если авторестарт включен, после отключения и последующего возобновления подачи электропитания будут восстановлены настройки, с которыми блок работал до отключения. Настройки, которые будут восстановлены: включение/выключение, режим, заданная температура, заданная скорость вращения вентилятора и блокировка кнопочной панели.

#### (3) ВЫБОР ДАТЧИКА ТЕМПЕРАТУРЫ

При выключенном блоке нажмите одновременно кнопки TIMER и FUNCTION и удерживайте их в течение 5 секунд, чтобы войти в режим отладки. Нажимайте кнопку MODE, пока на дисплее в зоне индикации температуры не появится код «00». В зоне таймера будет отображаться текущий выбор датчика температуры. Выберите требуемое значение с помощью кнопок ▲ и ▼:

01: температура в помещении определяется по датчику на входе в блок;

02: температура в помещении определяется по датчику в проводном пульте;

03: температура в помещении в режиме охлаждения, осушения и вентиляции определяется по датчику на входе в блок, а в режиме обогрева и автоматическом режиме — по датчику в проводном пульте;

04: температура в помещении в режиме охлаждения, осушения и вентиляции определяется по датчику в проводном пульте, а в режиме обогрева и автоматическом режиме — по датчику на входе в блок.

Нажмите кнопку SWING/ENTER, чтобы сохранить изменения и выйти из режима отладки. Нажмите кнопку ON/OFF, чтобы выйти из режима отладки без сохранения изменений.

Если в режиме отладки в течение 20 секунд не будет нажата ни одна кнопка, пульт выйдет из режима отладки без сохранения изменений.

**ПРИМЕЧАНИЕ:**

Если после подключения к внутреннему блоку не выбрать датчик температуры вручную, проводной пульт выберет датчик в соответствии с моделью подключенного внутреннего блока: для кассетных, канальных и напольно-потолочных блоков будет выбран датчик 03, а для всех остальных — 01.

**(4) ВЫБОР СКОРОСТЕЙ ВЕНТИЛЯТОРА**

При выключенном блоке нажмите одновременно кнопки TIMER и FUNCTION и удерживайте их в течение 5 секунд, чтобы войти в режим отладки. Нажимайте кнопку MODE, пока на дисплее в зоне индикации температуры не появится код «01». В зоне таймера будет отображаться текущий выбор скоростей. Выберите требуемое значение с помощью кнопок ▲ и ▼:

01: три низкие скорости вентилятора;

02: три высокие скорости вентилятора.

Нажмите кнопку SWING/ENTER, чтобы сохранить изменения и выйти из режима отладки. Нажмите кнопку ON/OFF, чтобы выйти из режима отладки без сохранения изменений.

Если в режиме отладки в течение 20 секунд не будет нажата ни одна кнопка, пульт выйдет из режима отладки без сохранения изменений.

## 5. ЭКСПЛУАТАЦИЯ И ОБСЛУЖИВАНИЕ

### 5.1. ПЕРЕД НАЧАЛОМ РАБОТЫ



#### ПРИМЕЧАНИЯ!

- ① Перед началом работы внимательно ознакомьтесь с руководством по эксплуатации наружных блоков и внутренних блоков.
- ② За информацией по настройке обратитесь к руководству по установке и эксплуатации наружных блоков, внутренних блоков и пульта управления.

### 5.2. РЕГУЛЯРНОЕ ОБСЛУЖИВАНИЕ



#### ВНИМАНИЕ!

- ① Обслуживание должно осуществляться только квалифицированными сервисными специалистами.
- ② Перед работой с клеммными панелями электропитание должно быть полностью отключено.
- ③ Вода или очищающее средство может испортить изоляцию электронных компонентов блока и привести к возгоранию.
- ④ При очистке блока вставляйте на твердое основание.
- ⑤ Не используйте для очистки блока воду с температурой больше 45 °С, чтобы предотвратить обесцвечивание и деформацию.
- ⑥ Очистите фильтр с помощью влажной ткани, смоченной в нейтральном очищающем средстве.
- ⑦ В случае непредвиденных ситуаций обратитесь в авторизованный сервисный центр.

#### 5.2.1. Обслуживание перед началом сезона работы

- (1) Проверьте, не заблокированы ли вход и выход воздуха внутреннего и наружного блоков;
- (2) Проверьте, надежно ли подключен кабель заземления;
- (3) Убедитесь, что все силовые и сигнальные кабели подключены правильно;
- (4) Убедитесь, что после подключения электропитания не возникает никаких ошибок.

#### 5.2.2. Обслуживание после окончания сезона работы

- (1) Установите блок в режим вентиляции на полдня в солнечный день, чтобы осушить внутренние поверхности блока.
- (2) Если блок не будет использоваться в течение длительного периода, отключите электропитание для сохранения энергии; после отключения электропитания символы на дисплее проводного пульта исчезнут.

## 6. ДИАГНОСТИКА НЕИСПРАВНОСТЕЙ

При возникновении проблем при работе кондиционера перед обращением в сервисный центр ознакомьтесь со следующей таблицей.

Проблема	Возможные причины
Блок не запускается	1) Не подключено электропитание. 2) Из-за утечки тока сработал автоматический выключатель. 3) Слишком низкое напряжение. 4) Неисправность платы управления.
Кондиционер останавливается вскоре после старта	1) Препятствие на входе или выходе теплообменника внутреннего или наружного блока.
Низкая эффективность охлаждения	1) Воздушный фильтр загрязнен или заблокирован. 2) В помещении слишком много источников теплоты или людей. 3) Открыты двери или окна. 4) Препятствия на входе и выходе воздуха из блока. 5) Слишком высокая заданная температура.
Низкая эффективность обогрева	1) Воздушный фильтр загрязнен или заблокирован. 2) Открыты двери или окна. 3) Слишком низкая заданная температура.
Вентилятор внутреннего блока не запускается в режиме обогрева	1) При включении вентилятор внутреннего блока не включится, пока не прогреется теплообменник, чтобы предотвратить поступление в помещение холодного воздуха. 2) В процессе разморозки вентилятор внутреннего блока останавливается, чтобы предотвратить поступление в помещение холодного воздуха, т. к. для разморозки система переключается к режиму охлаждения. После окончания разморозки вентилятор включится автоматически.



### ПРИМЕЧАНИЯ

Если после проверки и устранения проблем, приведенных в таблице, кондиционер все еще работает неправильно, немедленно остановите его и обратитесь за помощью в официальный сервисный центр.



# ГАРАНТИЙНЫЙ ТАЛОН

## Уважаемый покупатель!

Компания «GREE Electric Appliances Inc.» благодарит Вас за выбор кондиционера GREE и гарантирует безупречную работу приобретенного Вами оборудования.

Во избежание недоразумений, убедительно просим проверить правильность заполнения гарантийного талона. Внимательно изучите гарантийные обязательства и рекомендации изготовителя, соблюдайте правила ухода за Вашим кондиционером и своевременно проводите его регламентное сервисное обслуживание.

Действие данного гарантийного талона распространяется на кондиционеры типа мульти сплит-системы Free Match. Гарантийный срок на мульти сплит-системы Free Match Gree составляет 5 лет (3 года гарантия + 2 года расширенная гарантия) со дня покупки оборудования.

Настоящим гарантийным талоном «GREE Electric Appliances Inc.» подтверждает, что приобретенное Вами оборудование исправно и поставлено официальным дистрибьютором GREE. Изготовитель берет на себя обязательства в течение гарантийного срока обеспечить бесплатное устранение дефектов, возникших по его вине при соблюдении потребителем требований инструкции по эксплуатации и условий гарантии.

Гарантийный ремонт и сервисное обслуживание приобретенного Вами оборудования выполняется официальным дилером GREE, осуществившим его продажу и установку. Адрес и телефон официального дилера указан в гарантийном талоне. В случае затруднения контакта с продавцом, воспользуйтесь телефоном «Горячей линии GREE»: 8-800-333-4733 (звонок по России бесплатный).

## УСЛОВИЯ ПРЕДОСТАВЛЕНИЯ ГАРАНТИИ

- Гарантия на оборудование действует только при наличии оригинала гарантийного талона, заполненного должным образом, в котором разборчиво и четко указаны: наименование оборудования, номера штрих-кодов изделия, наименование Продавца, дата продажи, печать и подпись Продавца, подпись Покупателя и т. д. При нарушении этих условий, а также в случае, когда данные, указанные в гарантийном талоне изменены, стерты или переписаны, талон признается недействительным.
- Гарантия действует на территории Российской Федерации и Республики Беларусь и распространяется на оборудование, приобретенное на территории Российской Федерации и Республики Беларусь.
- Изготовитель не несет гарантийные обязательства и не производит гарантийный ремонт изделия в следующих случаях:
  - 3.1 Если гарантийный талон отсутствует или не оформлен должным образом.
  - 3.2 Если дефект вызван изменением конструкции или схемы изделия без предварительного письменного согласия Изготовителя или его дистрибьютора.
  - 3.3 Если продажа, монтаж, наладка, пуск в эксплуатацию, сервисное обслуживание или ремонт осуществлялись неуполномоченными лицами, не являющимися официальными дилерами GREE.
  - 3.4 Оборудование вышло из строя по вине Покупателя или третьих лиц (механические повреждения, некачественное или неисправное электропитание и т. п.).
  - 3.5 В случае нарушения правил и условий эксплуатации, изложенных в инструкции по эксплуатации, а также правил ухода и сервисного обслуживания.
  - 3.6 В случае попадания внутрь изделия посторонних предметов, жидкостей и агрессивных веществ и т. п.
  - 3.7 Если дефект вызван действием непреодолимых сил (пожар, наводнение, удар молнии и т. п.), несчастными случаями, умышленными или неосторожными действиями потребителя или третьих лиц, а также других причин, находящихся вне контроля Изготовителя.
- Для обеспечения долговечной безотказной работы кондиционера компания «GREE Electric Appliances Inc.» предусматривает его обязательное регламентное сервисное обслуживание (PCO) в соответствии со следующим графиком:
  - первое PCO — не позднее чем через 2 года со дня покупки оборудования,
  - второе и последующие PCO — не позднее чем через 1 год со дня проведения предыдущего PCO.При прохождении PCO у официального дилера GREE, в гарантийном талоне ставится соответствующая отметка. Если оборудование не прошло регламентное сервисное обслуживание в указанный срок, гарантия аннулируется. Стоимость PCO устанавливается Продавцом.  
Чистку фильтров можно выполнять самостоятельно, рекомендуется проводить эти работы ежемесячно.
- GREE Electric Appliances Inc.» снимает с себя ответственность за возможный вред, прямо или косвенно нанесенный продукцией GREE, людям, домашним животным, имуществу в случае, если **это произошло в результате несоблюдения правил и условий эксплуатации, установки изделия, умышленных или неосторожных действий потребителя или третьих лиц.**

ГАРАНТИЙНЫЙ ТАЛОН № EC121035

**Внимание!** Пожалуйста, потребуйте от продавца полностью заполнить гарантийный талон и отрывные талоны.

**Заполняется официальным дилером GREE**

Изделие / Модель	
------------------	--

Штрих-код	Внутренний блок	
	Наружный блок	

Дата продажи	
--------------	--

Официальный дилер GREE
Адрес фирмы:
Телефон фирмы:

Исправное изделие в полном комплекте, с инструкцией по эксплуатации получил; с условиями гарантии ознакомлен и согласен:
Подпись покупателя

Сведения об установке изделия	
Дата установки	
Мастер	

Печать изготовителя



Печать официального дилера GREE
---------------------------------------

**ОТМЕТКИ О ПРОХОЖДЕНИИ  
РЕГЛАМЕНТНОГО  
СЕРВИСНОГО ОБСЛУЖИВАНИЯ**

Дата прохождения PCO

Мастер

Печать  
официального  
дилера GREE

Дата прохождения PCO

Мастер

Печать  
официального  
дилера GREE

Дата прохождения PCO

Мастер

Печать  
официального  
дилера GREE

Дата прохождения PCO

Мастер

Печать  
официального  
дилера GREE



**ОТМЕТКА О ВЫПОЛНЕНИИ  
РЕМОНТНЫХ РАБОТ**

Дата приема

Дата выдачи

Особые отметки

**А**

Печать  
официального  
дилера GREE

**ОТРЫВНОЙ ТАЛОН «А» № EC121035**

*Заполняется официальным дилером GREE*

Изделие / Модель		
Штрих-код	Внутренний блок	
	Наружный блок	
Дата продажи		
Официальный дилер GREE		

Печать  
официального  
дилера GREE

КОНДИЦИОНЕРЫ  
**GREE**

**ОТМЕТКА О ВЫПОЛНЕНИИ  
РЕМОНТНЫХ РАБОТ**

Дата приема

Дата выдачи

Особые отметки

**Б**

Печать  
официального  
дилера GREE

**ОТРЫВНОЙ ТАЛОН «Б» № EC121035**

*Заполняется официальным дилером GREE*

Изделие / Модель		
Штрих-код	Внутренний блок	
	Наружный блок	
Дата продажи		
Официальный дилер GREE		

Печать  
официального  
дилера GREE

КОНДИЦИОНЕРЫ  
**GREE**

Заполняется официальным дилером GREE

Дата приёма	
Дата выдачи	
Номер заказ-наряда	
Дефектный узел / Проявление дефекта	
Мастер	



## Сертификаты GREE



Заполняется официальным дилером GREE

Дата приёма	
Дата выдачи	
Номер заказ-наряда	
Дефектный узел / Проявление дефекта	
Мастер	



Представительство в России и Беларуси:  
105082, Россия, Москва,  
Большая Почтовая ул., дом 26, стр. 1  
8 800 333-47-33  
[www.gree-air.ru](http://www.gree-air.ru)  
[www.euroclimat.ru](http://www.euroclimat.ru)

Изготовитель:  
GREE Electric Appliances Inc. of Zhuhai  
Jinji West Road Qianshan  
ZHUHAI, GNG 519070  
China  
+86-756-8669232 (Phone)  
+86-756-8622581 (Fax)

## СОДЕРЖАНИЕ

<b>ПОЛЬЗОВАТЕЛЯМ. . . . .</b>	<b>2</b>
<b>1. ТРЕБОВАНИЯ БЕЗОПАСНОСТИ . . . . .</b>	<b>3</b>
<b>2. ОПИСАНИЕ ОБОРУДОВАНИЯ. . . . .</b>	<b>5</b>
2.1. НАЗНАЧЕНИЕ . . . . .	5
2.2. МОДЕЛЬНЫЙ РЯД . . . . .	5
2.3. КЛЮЧЕВЫЕ КОМПОНЕНТЫ . . . . .	5
2.4. ТЕХНИЧЕСКИЕ ПАРАМЕТРЫ . . . . .	6
<b>3. УСТАНОВКА. . . . .</b>	<b>7</b>
3.1. МЕСТО УСТАНОВКИ . . . . .	7
3.2. ГАБАРИТНЫЕ И УСТАНОВОЧНЫЕ РАЗМЕРЫ БЛОКА . . . . .	8
3.3. ПРИСОЕДИНИТЕЛЬНЫЕ РАЗМЕРЫ ВОЗДУХОВОДОВ . . . . .	9
3.4. УСТАНОВКА ВНУТРЕННЕГО БЛОКА . . . . .	10
3.5. МОНТАЖ И ПРОВЕРКА РАБОТЫ ДРЕНАЖНОЙ СИСТЕМЫ . . . . .	11
<b>4. УПРАВЛЕНИЕ КОНДИЦИОНЕРОМ . . . . .</b>	<b>17</b>
4.1. ВНЕШНИЙ ВИД ПРОВОДНОГО ПУЛЬТА. . . . .	17
4.2. ЖК-ДИСПЛЕЙ ПРОВОДНОГО ПУЛЬТА . . . . .	18
4.3. КНОПОЧНАЯ ПАНЕЛЬ ПРОВОДНОГО ПУЛЬТА . . . . .	19
4.4. ИНСТРУКЦИИ ПО УПРАВЛЕНИЮ. . . . .	20
<b>5. ЭКСПЛУАТАЦИЯ И ОБСЛУЖИВАНИЕ . . . . .</b>	<b>27</b>
5.1. ПЕРЕД НАЧАЛОМ РАБОТЫ. . . . .	27
5.2. РЕГУЛЯРНОЕ ОБСЛУЖИВАНИЕ . . . . .	27
<b>6. ДИАГНОСТИКА НЕИСПРАВНОСТЕЙ . . . . .</b>	<b>28</b>
<b>ГАРАНТИЙНЫЙ ТАЛОН . . . . .</b>	<b>29</b>



[www.gree-air.ru](http://www.gree-air.ru)