

KALASHNIKOV

РУКОВОДСТВО ПО ЭКСПЛУАТАЦИИ ГАРАНТИЙНЫЙ ТАЛОН

БЛОКИ КОНДИЦИОНЕРОВ ВОЗДУХА

СЕРИЯ **ФОРПОСТ**

KVAC-I-07OD-FP1
KVAC-I-09OD-FP1
KVAC-I-12OD-FP1
KVAC-I-18OD-FP1
KVAC-I-24OD-FP1

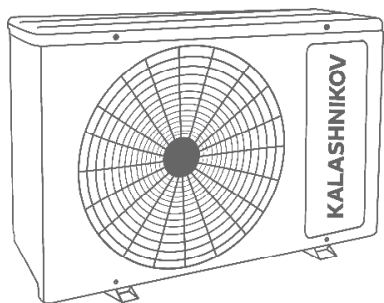

KVAC-I-07IN-FP1
KVAC-I-09IN-FP1
KVAC-I-12IN-FP1
KVAC-I-18IN-FP1
KVAC-I-24IN-FP1

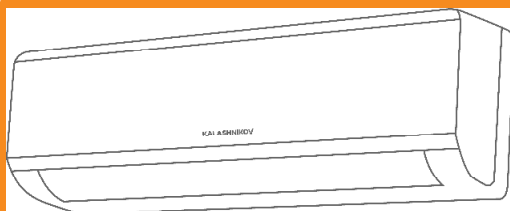

Перед началом эксплуатации прибора внимательно изучите данное руководство и храните его в доступном месте.

KALASHNIKOV

СОДЕРЖАНИЕ

Используемые обозначения.....	2
Правила безопасности.....	3
Устройство кондиционера.....	4
Электрические схемы.....	5
Кнопки пульта дистанционного управления.....	8
Индикаторы на дисплее пульта управления.....	8
Функции кнопок пульта дистанционного управления.....	9
Замена батарейки в пульте дистанционного управления.....	14
Уход и обслуживание.....	15
Установка Wi-Fi модуля.....	16
Технические характеристики.....	18
Устранение неисправностей.....	19
Условия эксплуатации	21
Комплектация	21
Утилизация прибора	21
Дата изготовления	21
Гарантия	21
Сертификация продукции	22
Гарантийный талон.....	25

ИСПОЛЬЗУЕМЫЕ ОБОЗНАЧЕНИЯ



ВНИМАНИЕ!

Требования, несоблюдение которых может привести к тяжелой травме или серьезному повреждению оборудования.



ОСТОРОЖНО!

Требования, несоблюдение которых может привести к серьезной травме или летальному исходу.



ВАЖНО ЗНАТЬ

1. Если поврежден кабель питания, он должен быть заменен авторизованной сервисной службой во избежание серьезных травм
2. Кондиционер воздуха должен быть установлен с соблюдением существующих местных норм и правил эксплуатации электрических сетей
3. Производитель оставляет за собой право без предварительного уведомления покупателя вносить изменения в конструкцию, комплектацию или технологию изготовления изделия с целью улучшения его свойств
4. В тексте и цифровых обозначениях руководства могут быть допущены опечатки.
5. На корпусе прибора есть этикетка, на которой указаны основные технические характеристики кондиционера воздуха
6. После установки кондиционера электрическая вилка должна находиться в доступном месте.
7. Неисправные батарейки пульта должны быть заменены.
8. Кондиционер должен быть установлен на достаточно надежных кронштейнах.
9. Если после прочтения руководства у вас останутся вопросы по эксплуатации прибора, обратитесь к продавцу или в специализированный сервисный центр для получения разъяснений
10. Важные меры предосторожности и описание работы прибора, содержащиеся в данном руководстве, не включают всех возможных режимов и ситуаций, которые могут встречаться в процессе эксплуатации кондиционера воздуха. Необходимо понимать, что здравый смысл, осторожность и тщательность являются факторами, которые невозможно «встроить» ни в один прибор

Правила безопасности



ВНИМАНИЕ!

- Использование кондиционера при низких температурах может привести к его неисправности.
- Монтаж кондиционера должен осуществляться квалифицированными специалистами официального дилера.
- Перед установкой кондиционера убедитесь, что параметры местной электрической сети соответствуют параметрам, указанным на табличке с техническими данными прибора.
- Не допускается установка кондиционера в местах возможного скопления легковоспламеняющихся газов в помещениях с повышенной влажностью (ванные комнаты, зимние сады).
- Не устанавливайте кондиционер вблизи источников тепла.
- Чтобы избежать сильной коррозии кондиционера, не устанавливайте наружный блок в местах возможного попадания на него соленой морской воды.
- Все кабели и розетки должны соответствовать техническим характеристикам прибора и электрической сети.
- Кондиционер должен быть надежно заземлен.



ВНИМАНИЕ!

- Внимательно прочитайте эту инструкцию перед установкой и эксплуатацией кондиционера, если у вас возникнут вопросы обращайтесь к официальному дилеру производителя.
- Используйте прибор только по назначению указанному в данной инструкции.
- Не храните бензин и другие летучие и легковоспламеняющиеся жидкости вблизи кондиционера – это очень опасно!
- Кондиционер не дает притока свежего воздуха! Чаще проветривайте помещение, особенно если в помещении работают приборы на жидком топливе, которые снижают количество кислорода в воздухе.



ОСТОРОЖНО!

- Не подключайте и не отключайте кондиционер от электрической сети, вынимая вилку из розетки, используйте кнопку ВКЛ/ВЫКЛ.
- Не засовывайте посторонние предметы в воздухозаборные решетки кондиционера. Это опасно, т.к. вентилятор вращается с высокой скоростью.
- Не позволяйте детям играть с кондиционером.
- Не охлаждайте и не нагревайте воздух в помещении очень сильно если в нем находятся дети или инвалиды.

Назначение

Прибор предназначен для охлаждения, обогрева, осушения и вентиляции воздуха в бытовых помещениях.

KALASHNIKOV

УСТРОЙСТВО КОНДИЦИОНЕРА

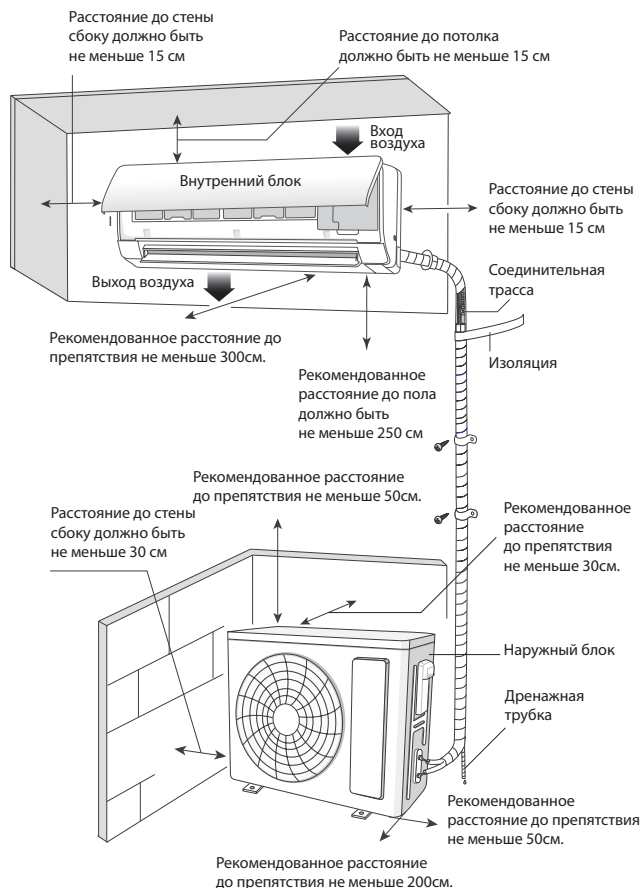

Воздухозаборная решетка	Воздух из помещения забирается через эту секцию и проходит через воздушный фильтр, на котором задерживается пыль.
Воздуховыпускная решетка	Кондиционированный воздух выходит из кондиционера через воздуховыпускную решетку.
Пульт ДУ	С помощью беспроводного пульта ДУ, можно включать и выключать кондиционер, выбирать режим работы, регулировать температуру, скорость вращения вентилятора, устанавливать работу кондиционера по таймеру, регулировать угол наклона жалюзи.
Межблочная трасса для хладагента	Внутренний и наружный блоки кондиционера соединены между собой медными трубками по которым течет хладагент.
Наружный блок	В наружном блоке находится компрессор, мотор-вентилятор, теплообменник и другие электрические части.

ПРИМЕЧАНИЕ

Этот кондиционер состоит из внутреннего и наружного блоков. Управление кондиционером возможно с пульта ДУ.

В комплект поставки сплит системы входит:

- Внутренний блок – 1 шт.
- Наружный блок – 1 шт.

- Пульт дистанционного управления - 1 шт.

- Держатель настенный для пульта дистанционного управления - 1 шт.

- Крепежная планка для внутреннего блока – 1 шт.

- Дренажная трубка 0,5м – 1 шт.

ЭЛЕКТРИЧЕСКИЕ СХЕМЫ

Внутренний блок

KVAC-07IN-FP1, KVAC-09IN-FP1, KVAC-12IN-FP1

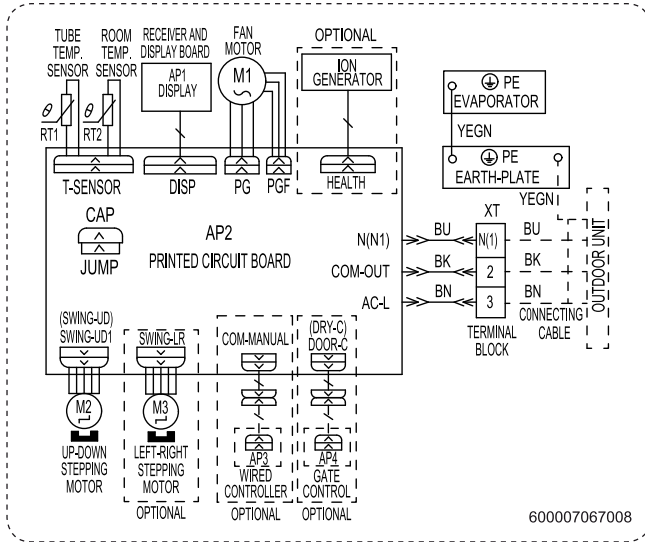

Внутренний блок

KVAC-I-18IN-FP1

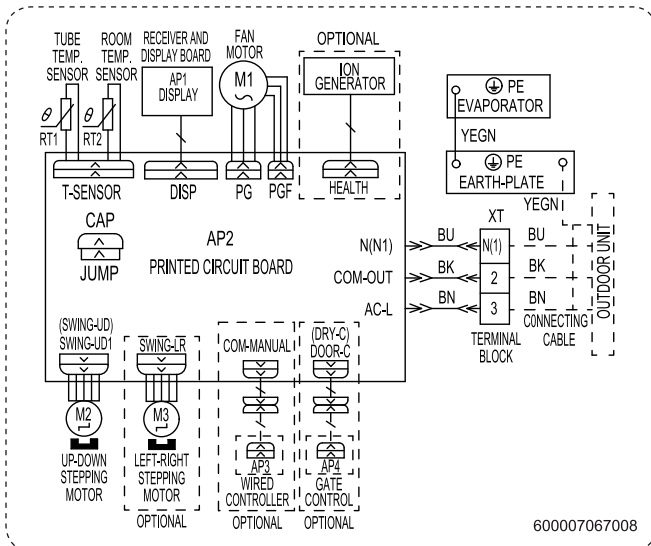

KALASHNIKOV

Внутренний блок KVAC-I-24IN-FP1

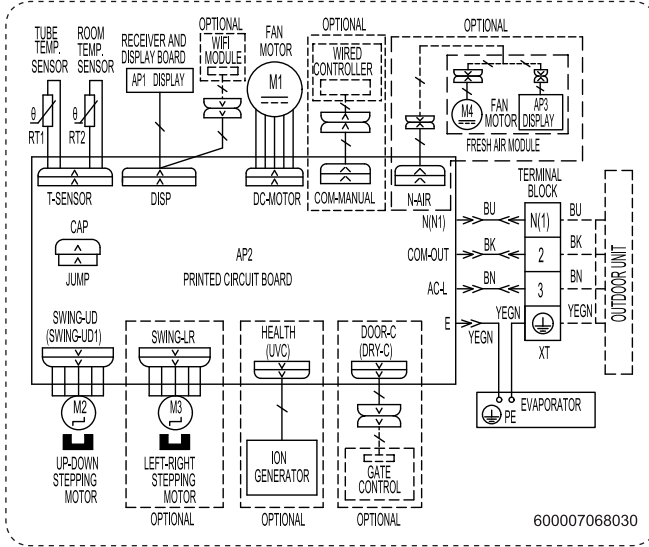

Наружный блок KVAC-I-07OD-FP1

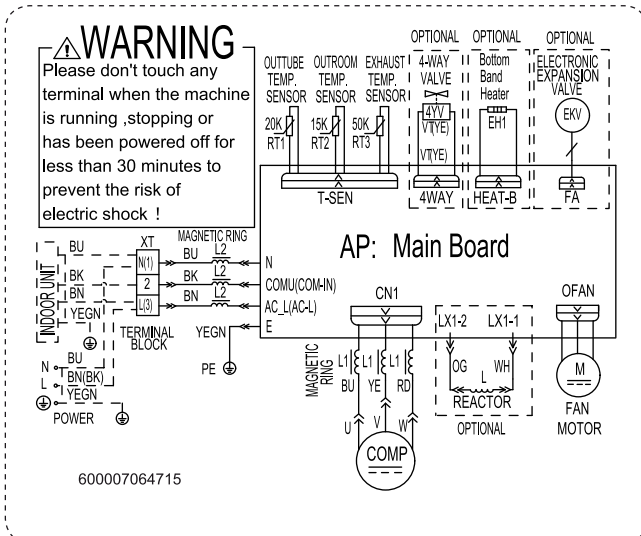

Наружный блок

KVAC-I-09OD-FP1, KVAC-I-12OD-FP1

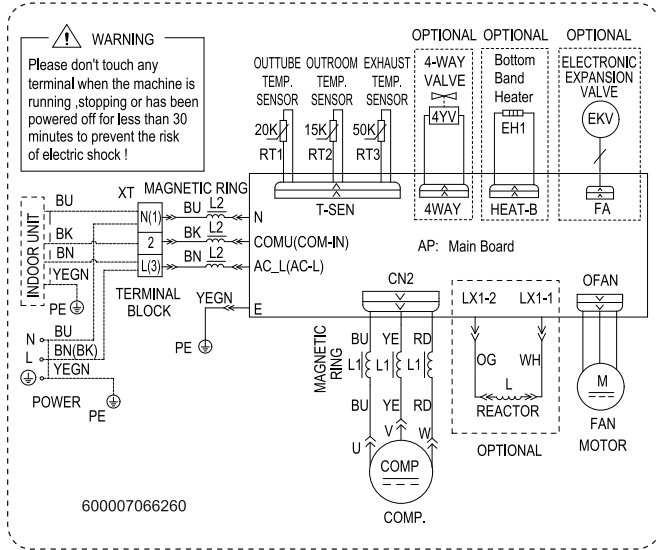

Наружный блок

KVAC-I-18OD-FP1, KVAC-I-24OD-FP1

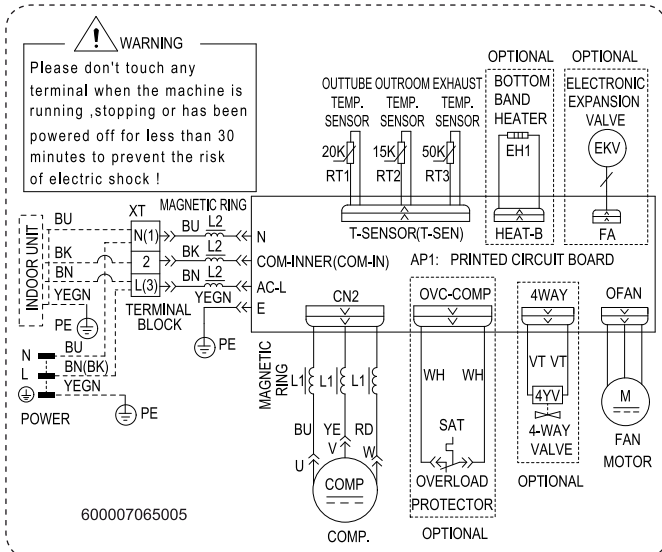

KALASHNIKOV

КНОПКИ ПУЛЬТА ДИСТАНЦИОННОГО УПРАВЛЕНИЯ

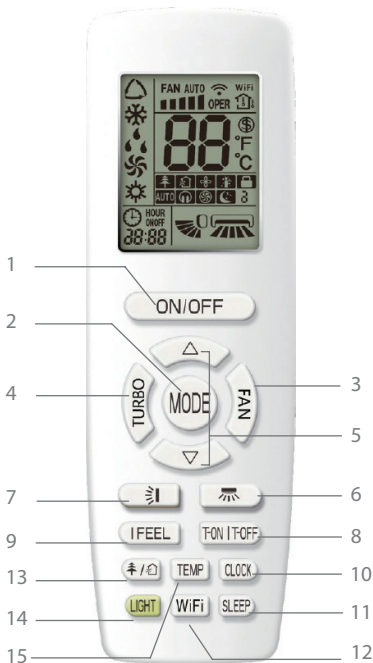

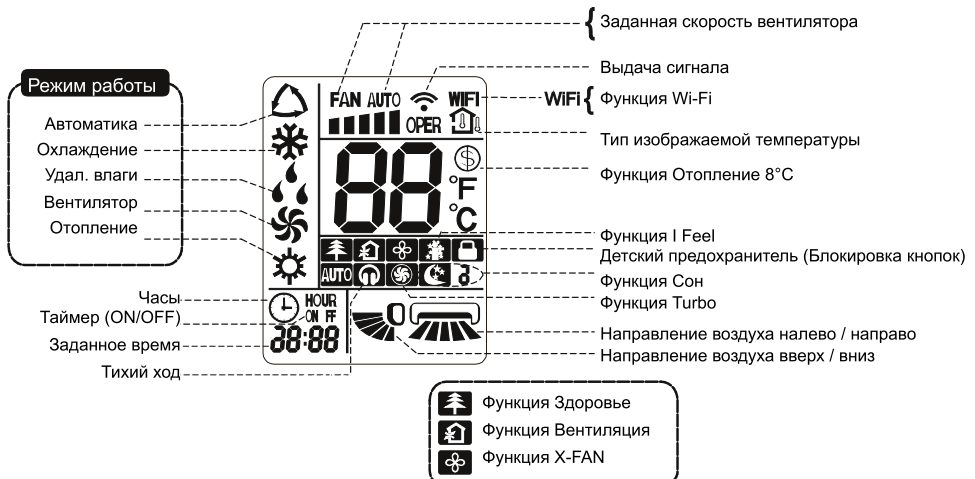

1. Кнопка ON/OFF (Включено / Выключено)
2. Кнопка MODE (Режим работы)
3. Кнопка FAN (Скорость вентилятора)
4. Кнопка TURBO (Ускорение работы кондиционера)
5. Кнопка ▼▲ (Увеличение / Уменьшение)
6. Кнопка ↵ (Направление движения воздуха налево / направо)
7. Кнопка ↕ (Направление движения воздуха вверх / вниз)
8. Кнопка T-ON / T-OFF (Таймер включения / Таймер выключения)
9. Кнопка I FEEL (Измерение температуры при помощи управляющего устройства)
10. Кнопка CLOCK (Часы)
11. Кнопка SLEEP (Функция Сон)
12. Кнопка WiFi (Wi-Fi)
13. Кнопка 🌳/🏠 (Функция Здоровье / Вентиляция)
14. Кнопка LIGHT (Освещение)
15. Кнопка TEMP (Изображение температуры)

ИНДИКАТОРЫ НА ДИСПЛЕЕ ПУЛЬТА УПРАВЛЕНИЯ



ФУНКЦИИ КНОПОК ПУЛЬТА ДИСТАНЦИОННОГО УПРАВЛЕНИЯ

ПРИМЕЧАНИЕ:

- Данный пульт дистанционного управления является универсальным и может быть использован для кондиционера со многими функциями. Если данная модель устройства не обладает некоторыми функциями, то устройство после нажатия кнопки на пульте дистанционного управления будет сохранять предыдущее рабочее состояние.
- После подключения к сети питания раздастся звуковой сигнал. Индикатор работы  светится (красный индикатор, однако цвет у различных моделей может быть различным). После этого кондиционером можно управлять при помощи пульта дистанционного управления.
- Если оборудование включено, то после нажатия кнопки на дисплее пульта дистанционного управления один раз мигнет индикатор выхода сигнала  и кондиционер издаст тон, подтверждающий прием сигнала.

Кнопка ON/OFF (Включено / Выключено)



- Нажмите данную кнопку для включения устройства. Нажмите кнопку снова для его выключения.











Кнопка MODE (Режим работы)

- Нажмите данную кнопку для задания требуемого режима работы.



- При выборе режима Автоматика кондиционер будет работать автоматически в соответствии с заводской настройкой. Требуемую температуру задать нельзя, она также не будет изображаться. Нажатием кнопки FAN можно задать скорость вентилятора. Нажатием кнопки  /  можно задать направление выдувания воздуха.
- При выборе режима Охлаждение кондиционер будет работать автоматически в соответствии с режимом Охлаждение. Индикатор Охлаждение  на внутреннем блоке светится (данный индикатор на некоторых моделях отсутствует). Нажатием кнопок  или  можно задать требуемую температуру. Нажатием кнопки FAN можно задать скорость вентилятора.



Нажатием кнопки  /  можно задать направление выдувания воздуха.

- При выборе режима Удаление влаги  кондиционер будет работать в режиме Удаление влаги при низкой скорости вращения вентилятора. Индикатор Удаление влаги на внутреннем блоке светится (данный индикатор на некоторых моделях отсутствует). В режиме Удаление влаги нельзя задать скорость вентилятора. Нажатием кнопки  /  можно задать направление выдувания воздуха.
- При выборе режима Вентилятор кондиционер будет только выдувать воздух, не будет его ни охлаждать, ни нагревать. На устройстве не светится какой-либо индикатор режима. Нажатием кнопки FAN можно задать скорость вентилятора. Нажатием кнопки  /  можно задать направление выдувания воздуха.
- При выборе режима Отопление кондиционер будет работать автоматически в соответствии с режимом Отопление. Индикатор Отопление  на внутреннем блоке светится (данный индикатор на некоторых моделях отсутствует). Нажатием кнопок  или  можно задать требуемую температуру. Нажатием кнопки FAN можно задать скорость вентилятора. Нажатием кнопки  /  можно задать направление выдувания воздуха. (Кондиционер, у которого имеется только функция Охлаждение, не может работать в режиме Отопление. Если при помощи пульта дистанционного управления выбирается режим Отопление, то кондиционер нельзя включить кнопкой ON/OFF).

ПРИМЕЧАНИЕ:

- Чтобы после запуска режима Отопление предотвратить выдувание холодного воздуха, внутренний блок начинает выдувать холодный воздух с задержкой 1–5 минут (время задержки зависит от температуры в помещении).
- Диапазон задаваемой температуры при помощи пульта дистанционного управления: 16–30°C. Скорость вентилятора: Автоматическая, Низкая, Средняя, Высокая.

Кнопка FAN (Вентилятор)

- Данная кнопка используется для задания скорости вентилятора в следующем цикле: Автоматика (AUTO), Низкая скорость , Средняя скорость  и Высокая скорость .

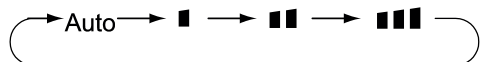

KALASHNIKOV

ПРИМЕЧАНИЕ:

- При задании автоматической скорости кондиционер будет выбирать соответствующую скорость вентилятора автоматически в соответствии с заводской настройкой.
- В режиме Удаление влаги вентилятор работает только на малой скорости.

Функция X-FAN (Остановочный пробег вентилятора / Выдувание влаги):

- Если в режиме Охлаждение будет нажата на 2 секунды кнопка для настройки скорости вентилятора, изобразится индикатор ☼, а после выключения внутреннего блока его вентилятор будет работать еще несколько минут, чтобы высохла внутренняя часть блока. После подключения питания функция X-FAN стандартным образом отключается. Функцию XFAN нельзя использовать для режима Автоматика, Вентилятор или Отопление.
- Данная функция позволяет высушить влагу на испарителе внутреннего блока после его выключения, чтобы не образовывалась плесень.
 - Если функция X-FAN включена: После выключения устройства нажатием кнопки ON/OFF вентилятор внутреннего блока будет работать еще несколько минут на малой скорости. В это время можно остановить вентилятор внутреннего блока прямо нажатием кнопки задания скорости вентилятора на 2 секунды.
 - Если функция X-FAN выключена: После выключения устройства нажатием кнопки ON/OFF весь блок сразу остановится.

Кнопка TURBO (Ускорение работы кондиционера)

- В режиме Охлаждение или Отопление нажмите данную кнопку с целью перехода на режим быстрого Охлаждения или Отопления. На дисплее пульта дистанционного управления изобразится индикатор ⚙. Нажмите данную кнопку снова для отключения функции Turbo. Индикатор ⚙ исчезнет.
- Если данная функция запущена, вентилятор блока начнет работать на очень высокой скорости, чтобы ускорить охлаждение или отопление, а также чтобы температура в помещении достигла как можно быстрее заданной величины.

Кнопка ▲ / ▼ (Увеличение / Уменьшение)

- При одном нажатии кнопки ▲ или ▼ заданная температура увеличится или уменьшится на

1°C. Если кнопка ▲ или ▼ будет нажата и удержана в нажатом состоянии более 2 секунд, заданная температура на пульте дистанционного управления начнет быстро меняться. Когда после достижения требуемой температуры кнопка будет отпущена, изменение также проявится на дисплее внутреннего блока.

- При настройке таймера включения (T-ON), таймера выключения (T-OFF) или часов (CLOCK) кнопками ▲ и ▼ можно задавать время. (См. описание кнопок CLOCK, T-ON и T-OFF.)

Кнопка ↶ (Направление движения выдуваемого воздуха налево / направо)

- Нажатием данной кнопки можно задать угол выдувания воздуха налево / направо. Угол выдувания воздуха можно выбирать в следующем цикле:

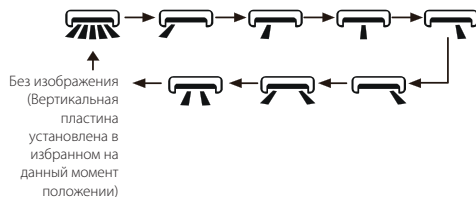





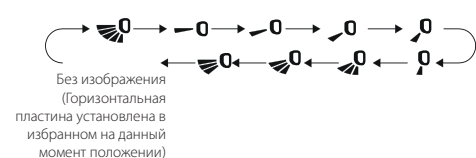

ПРИМЕЧАНИЕ:

- Если кнопка будет нажата и удерживаться более 2 секунд, направляющая пластина начнет попеременно вращаться налево / направо. После отпускания кнопки направляющая пластина немедленно остановится в избранном на данный момент положении.
- Если в режиме направления движения воздуха налево / направо будет кнопкой включена функция направления ↶ и по прошествии 2 секунд эта кнопка будет нажата снова, то функция направления ↶ выключится. Если в течение 2 секунд эта кнопка будет нажата снова, то функция направления воздуха будет меняться также согласно приведенному выше циклу.

Кнопка ↷ (Задание направления движения воздуха вверх / вниз)

- Нажатием данной кнопки можно задать угол выдувания воздуха вверх / вниз. Угол выдувания воздуха можно выбирать в следующем цикле:









- При выборе  кондиционер направляет выдуваемый воздух автоматически. Горизонтальная направляющая пластина будет автоматически поворачиваться вверх и вниз на максимальный угол.
- При выборе , , , ,  кондиционер выдувает воздух только в заданном направлении. Горизонтальная направляющая пластина остается в определенном положении.
- При выборе , ,  кондиционер выдувает воздух только под заданным углом. Горизонтальная направляющая пластина будет отклоняться в определенном угловом диапазоне.
- Для задания требуемого угла направления воздуха нажмите кнопку более  чем на 2 секунды. После достижения заданного угла кнопку отпустите.

ПРИМЕЧАНИЕ:

- Функция направления воздуха , ,  у некоторых моделей может отсутствовать. После приема кондиционером данной команды направление выдуваемого воздуха задается автоматически.
- Если кнопка будет нажата и удерживаться более 2 секунд, направляющая пластина начнет попеременно поворачиваться вверх / вниз. После отпущения кнопки направляющая пластина немедленно остановится в избранном на данный момент положении.
- Если в режиме направления движения воздуха вверх / вниз будет нажата кнопка включения функция направления и по прошествии 2 секунд эта кнопка будет нажата снова, то функция направления  выключится. Если в течение 2 секунд эта кнопка будет нажата снова, то функция направления  воздуха будет меняться также согласно приведенному выше циклу.

Кнопка T-ON / T-OFF (Таймер включения / Таймер выключения)

Кнопка T-ON (Включение в заданное время)





- При помощи кнопки T-ON можно настроить дистанционного управления исчезнет индикатор  и начнет мигать индикатор ON. Нажатием кнопки  или  задайте время включения. После каждого нажатия кнопки  или  заданное время увеличится или уменьшится на 1 минуту. При нажатии и удерживании кнопки  или  в течение более чем 2 секунд заданное время начнет быстро меняться.

Подтвердите требуемое время нажатием кнопки T-ON. Индикатор ON перестанет мигать.

Снова изобразится индикатор .

Отмена времени включения: Если активировано время включения, для его отмены нажмите кнопку T-ON.

Кнопка T-OFF (Выключение в заданное время)

- При помощи кнопки T-OFF можно настроить таймер на автоматическое выключение. После нажатия данной кнопки с дисплея пульта дистанционного управления исчезнет индикатор  и начнет мигать индикатор OFF. Нажатием кнопки  или  задайте время выключения. После каждого нажатия кнопки  или  заданное время увеличится или уменьшится на 1 минуту. При нажатии и удерживании кнопки  или  в течение более чем 2 секунд заданное время начнет быстро меняться. Подтвердите требуемое время нажатием кнопки T-OFF. Индикатор OFF перестанет мигать. Снова изобразится индикатор .
- Отмена времени выключения: Если активировано время выключения, для его отмены нажмите кнопку T-OFF.

ПРИМЕЧАНИЕ:

- Если устройство во включенном или выключенном состоянии, в это время можно настроить таймер на выключение или таймер на включение.
- Перед настройкой таймера включения или таймера выключения задайте сначала правильное время на пульте управления.
- После пуска таймера включения или таймера выключения задайте постоянный цикл. После этого кондиционер будет включаться или включаться согласно заданному времени. Кнопка ON/OFF не оказывает на настройку какого-либо влияния. Если данная функция вам не нужна, воспользуйтесь дистанционным пультом управления для ее отмены.

Кнопка I FEEL (Измерение температуры при помощи пульта дистанционного управления)









- Нажмите данную кнопку для включения функции I FEEL. На дисплее пульта дистанционного управления изобразится индикатор . После включения данной функции пульт дистанционного управления будет отправлять величину измеренной температуры на устройство, а устройство будет автоматически регулировать температуру в помещении в зависимости от температуры, измеренной датчиком пульта

KALASHNIKOV

дистанционного управления. Нажмите данную кнопку снова для отключения функции I FEEL. Индикатор  исчезнет.

- При включении данной функции поместите пульт дистанционного управления рядом с пользователем. Не помещайте пульт дистанционного управления вблизи предметов с высокой или низкой температурой во избежание неправильного измерения окружающей температуры. При включенной функции I FEEL необходимо разместить пульт дистанционного управления таким образом, чтобы внутренний блок мог принимать сигналы, выдаваемые пультом дистанционного управления.



Кнопка CLOCK (Часы)

Нажмите эту кнопку для задания времени. Индикатор  на дисплее дистанционного пульта управления начнет мигать. В течение 5 секунд нажмите кнопку  или , чтобы настроить время. После каждого нажатия кнопки  или  заданное время увеличится или уменьшится на 1 минуту. При нажатии и удерживании кнопки  или  в течение более чем 2 секунд заданное время начнет быстро меняться. После достижения заданного времени кнопку отпустите. Нажмите кнопку CLOCK для подтверждения заданного времени. Индикатор  перестанет мигать.

ПРИМЕЧАНИЕ:

- Часы изображают время в 24-часовом формате
- Интервал между нажатием кнопок при настройке не должен превышать 5 секунд. В противном случае пульт дистанционного управления автоматически завершит режим настройки. Такой же принцип действует при настройке таймера на включение и выключение.

Кнопка SLEEP (Функция Сон)

- В режимах Охлаждение или Отопление можно нажатием данной кнопки включить функцию  Сон, которая обеспечивает комфортную температуру во время сна. На дисплее пульта дистанционного управления изобразится индикатор . Нажмите данную кнопку снова для отключения функции Сон. Индикатор  исчезнет. После подключения питания функция Сон стандартным образом отключается. После выключения устройства функция Сон отменяется. В этом режиме можно задать время таймера. Данную функцию нельзя использовать в режимах Вентилятор, Удаление влаги и Автоматика.



Кнопка WIFI (Wi-Fi)

- Нажмите кнопку WIFI для включения или выключения функции Wi-Fi. Если функция Wi-Fi включена, на пульте дистанционного управления изображается индикатор «Wi-Fi». Для возобновления исходной заводской настройки модуля Wi-Fi нажмите при выключенном устройстве одновременно кнопки MODE и WiFi на 1 секунду.
- Данная функция имеется в наличии только у некоторых моделей.

Кнопка / (Здоровье / Вентиляция)

- Нажмите данную кнопку для включения / выключения функции Здоровье (генерирование ионов) или Вентиляция. После первого нажатия кнопки активируется функция Вентиляция – на дисплее изобразится . После второго нажатия одновременно включаются функции Вентиляция и Здоровье – на дисплее изобразится . После третьего нажатия кнопки функции Здоровье и Вентиляция выключаются. После четвертого нажатия кнопки включается функция Здоровье – на дисплее изобразится . Дальнейшее нажатие кнопки является повторением всего цикла.
- Данная функция имеется в наличии только у некоторых моделей.



Кнопка LIGHT (Освещение)

- Нажмите данную кнопку для освещения дисплея внутреннего блока. Индикатор  на дисплее дистанционного пульта управления исчезнет. Для включения свечения дисплея нажмите кнопку снова. Снова изобразится индикатор. 

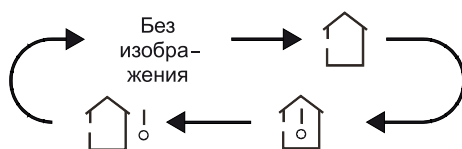

Кнопка TEMP (Изображение температуры)

- Нажатием данной кнопки можно на дисплее внутреннего блока изобразить заданную температуру, температуру в помещении или наружную температуру. Выбор на пульте дистанционного управления циклично переключается следующим образом:



- Если при помощи пульта дистанционного управления будет выбрано  или не выбрана ни одна из возможностей изображения температуры, то на дисплее внутреннего блока будет изображаться заданная температура.
- Если при помощи пульта дистанционного управления будет выбрано , то на дисплее внутреннего блока будет изображаться температура в помещении.
- Если при помощи пульта дистанционного управления будет выбрано  то на дисплее внутреннего блока будет изображаться наружная температура.

ПРИМЕЧАНИЕ:

- У некоторых моделей нельзя изобразить наружную температуру. В таком случае внутренний блок примет команду  , но изобразит заданную температуру.
- После включения блока стандартным образом изображается заданная температура. На пульте дистанционного управления не изображается какая-либо индикация.
- Температуру можно изображать только на внутренних блоках, у которых имеется цифровой дисплей.
- Если будет выбрано изображение температуры в помещении или изображение наружной температуры, на дисплее внутреннего блока изобразится соответствующая температура, а по прошествии 3 или 5 секунд произойдет переключение на изображение заданной температуры.

Функции комбинации кнопок

Функция Экономия электроэнергии

- В режиме Охлаждение нажмите одновременно кнопки TEMP и CLOCK, чтобы включить или выключить функцию Экономия электроэнергии. Если функция Экономия электроэнергии запущена, на дисплее дистанционного пульта управления изобразится индикатор SE и кондиционер автоматически изменит заданную температуру согласно заводской настройке таким образом, чтобы достичь максимальной Экономии электроэнергии. В режиме Охлаждение снова нажмите кнопки TEMP и CLOCK, чтобы отключить функцию Экономии электроэнергии.

ПРИМЕЧАНИЕ:

- В режиме Экономия электроэнергии стандартным образом задана автоматическая скорость вентилятора и ее менять нельзя.
- В режиме экономии электроэнергии нельзя менять заданную температуру. При нажатии кнопки TURBO пульт дистанционного управления не выдает какой-либо команды.
- Функции Сон и Экономия электроэнергии нельзя использовать одновременно. Если в режиме Охлаждение была включена функция Экономия электроэнергии, то после нажатия кнопки SLEEP функция Экономия электроэнергии будет выключена. Если в режиме Охлаждение была включена функция Сон, то после запуска функции Экономия электроэнергии функция Сон будет выключена.

Функция Отопление 8°C



- В режиме Отопление нажмите одновременно кнопки TEMP и CLOCK, чтобы включить или выключить функцию Отопление 8°C. Если данная функция запущена, на дисплее пульта дистанционного управления изображается индикатор  и «8°C», при этом кондиционер поддерживает режим Отопление на 8°C. Снова нажмите одновременно кнопки TEMP и CLOCK, чтобы выключить функцию Отопление 8°C.

ПРИМЕЧАНИЕ:

- В режиме Отопление 8°C стандартным образом задана автоматическая скорость вентилятора и ее менять нельзя.
- В режиме Отопление 8°C нельзя менять заданную температуру. При нажатии кнопки TURBO пульт дистанционного управления не выдает какой-либо команды.
- Функции Сон и Отопление 8°C нельзя использовать одновременно. Если в режиме Отопление 8°C была включена функция Отопление 8°C, то после нажатия кнопки SLEEP функция Отопление 8°C будет выключена. Если в режиме Отопление 8°C была включена функция Сон, то после запуска функции Отопление 8°C функция Сон будет выключена.
- Если температура изображается по Фаренгейту, то на пульте дистанционного управления изобразится режим Отопление при 46°F.

KALASHNIKOV

Детский предохранитель (Блокировка управления)

- Одновременным нажатием кнопок ▲ и ▼ можно включить и выключить функцию детского предохранителя. Если функция Детский предохранитель включена, изображится индикатор . При нажатии кнопки на пульте дистанционного управления индикатор  три раза мигнет и не вышлет устройству какой-либо команды. Переключение блока изображения температуры

Переключение блока изображения температуры

- Если устройство выключено, то одновременным нажатием кнопок ▼ и MODE можно переключать °C и °F.9

Методика управления

1. После подключения кондиционера к сети питания нажмите кнопку ON/OFF на дистанционном пульте управления с целью включения устройства.
2. Нажатием кнопки MODE выберите требуемый режим работы: Автоматика (AUTO), Охлаждение (COOL ) , Удаление влаги (DRY ) , Вентилятор (FAN ) или Отопление (HEAT )
3. Нажатием кнопки ▲ или ▼ задайте требуемую температуру.
4. Нажатием кнопки FAN можно задать требуемую скорость вентилятора: Автоматическая, Низкая, Средняя или Высокая.
6. Нажатием кнопки  /  можно задать направление выдувания воздуха.

ЗАМЕНА БАТАРЕЙКИ В ПУЛЬТЕ ДИСТАНЦИОННОГО УПРАВЛЕНИЯ

1. Поднимите крышку в направлении стрелки (см. рис. 1).
2. Замените изначальные батарейки (см. рис. 1).
3. Вставьте две батарейки 1,5 В размером AAA. Убедитесь в правильности расположения полюсов батарейки + и - (см. рис. 2).
4. Снова установите крышку (см. рис. 2).



Рисунок 1



Рисунок 2

ПРИМЕЧАНИЕ:

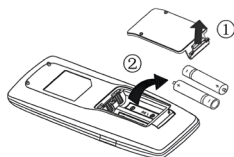
- При использовании направляйте передатчик сигнала пульта дистанционного управления на окошко приемника на внутреннем блоке.
- Расстояние между передатчиком сигнала и окошком приемника не должно быть более 8 м, причём на пути сигнала не должно быть никаких препятствий.
- В помещении, в котором имеются люминесцентные лампы или беспроводной телефон, может быть нарушен сигнал. В таком случае необходимо приблизить пульт дистанционного к внутреннему блоку.
- При замене батареек используйте такой же их тип.
- Если в течение продолжительного времени вы не пользуетесь пультом дистанционного управления, извлеките из него батарейки.
- Замените батарейки, если индикаторы на дисплее пульта дистанционного управления плохо различимы или изображение вообще отсутствует.

УХОД И ОБСЛУЖИВАНИЕ

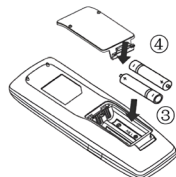
Уход за корпусом внутреннего блока.

- Выключите кондиционер и отключите его от электропитания.
- Протрите внутренний блок сухой или смоченной теплой водой тканью. Запрещается использовать воду, температура которой выше +40°C. Запрещается использовать растворитель, бензин, сухой порошок и инсектициды. Используйте только мягкие очищающие средства.
- Поверхность внутреннего блока подвержена образованию царапин, поэтому не следует тереть или допускать воздействия на блок ударных нагрузок. Не применяйте абразивные чистящие средства во избежание царапин на поверхности внутреннего блока.
- В случае применения имеющихся в продаже противорочных тканей, пропитанных химическими средствами, следуйте инструкциям по их применению.

Уход за фильтрами внутреннего блока.

- Аккуратно приподнимите панель внутреннего блока и зафиксируйте её в верхнем положении.
- Слегка потяните «язычок» фильтра вверх и на себя, извлеките фильтр.
- Удалите грязь с воздушного фильтра с помощью пылесоса. При сильном загрязнении промойте фильтр в теплой воде, температура которой не выше +40°C.
- После промывки тщательно просушите фильтр в затененном месте.
- Установите воздушный фильтр на место и закройте переднюю панель кондиционера.

Если кондиционер не будет использоваться в течение длительного периода времени:

- для просушки внутреннего блока включите кондиционер в режиме CLEAN (очистка),
- по окончании режима CLEAN (очистка) отключите кондиционер от электропитания,
- очистите корпус и теплообменники наружного и внутреннего блоков,
- очистите фильтры внутреннего блока.
- извлеките элементы питания (батарейки) из пульта дистанционного управления,

Проверка перед каждым включением.

- Убедитесь, что провод заземления надежно подключен.
- Убедитесь в целостности и отсутствии поврежденных блоков кондиционеров.
- Убедитесь, что отверстия входов и выходов воздуха

блоков кондиционеров не заблокированы.

- Убедитесь, что фильтр внутреннего блока не требует очистки.
- Убедитесь в соответствии текущих температур эксплуатации условиям.

Кондиционер имеет закрытый контур с хладагентом R32. Данный фреон считается безопасным для озонового слоя, но находится в группе так называемых парниковых газов, способствующих глобальному потеплению, если они будут выпущены в атмосферу. Поэтому выполнение работ, связанных с данным хладагентом, доверяйте только соответствующим специалистам.

Срок эксплуатации кондиционера.

Срок эксплуатации кондиционера составляет 10 лет, при условии соблюдения соответствующих правил по установке, эксплуатации и сервисному обслуживанию.

Правила утилизации кондиционера.

По истечении срока службы прибор должен подвергаться утилизации в соответствии с нормами, правилами и способами, действующими в месте утилизации.

KALASHNIKOV

УСТАНОВКА WI-FI МОДУЛЯ В БЫТОВЫХ КОНДИЦИОНЕРАХ KALASHNIKOV СЕРИИ ФОРПОСТ

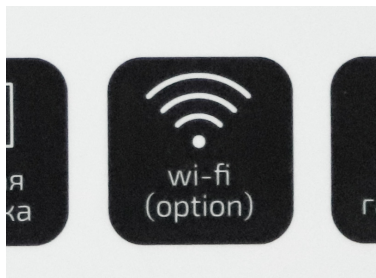

1. Проверьте, чтобы на рекламной наклейке на передней панели кондиционера было указано наличие опции Wi-Fi подготовки.
2. Откройте переднюю панель кондиционера.



3. Снимите пластиковую защитную крышку.
4. Кондиционер готов к присоединению Wi-Fi модуля.

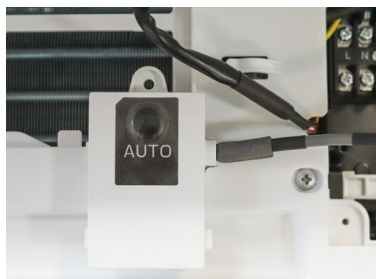

5. Подсоедините Wi-Fi модуль к разъему. Нажмите на кнопку для активации режима.
6. Установите Wi-Fi модуль на специальное место под панелью. Закройте панель кондиционера.

KALASHNIKOV

Управление кондиционером через Wi-Fi требует установки на ваш смартфон мобильного приложения, которое разработано специально для кондиционеров воздуха Energolux. Кондиционер подключается к маршрутизатору (Wi-Fi роутеру), который предоставляет соединение с интернетом. Информация с мобильного устройства передается в облако, откуда поступает на маршрутизатор, передающий сигнал на Wi-Fi модуль, который, обрабатывая информацию, передает её кондиционеру.

Требования к смартфону Пользователя:



Система iOS.
Поддержка iOS7.0
и выше версии.



Система Android.
Поддержка Android 4.4
и выше версии.

Загрузка и установка приложения



Отсканируйте QR-код или найдите «Ewpe Smart» в магазине приложений, чтобы загрузить и установить его. После установки приложения «Ewpe Smart» зарегистрируйте учетную запись и добавьте устройство для управления умными бытовыми приборами на большом расстоянии и по локальной сети. Для получения дополнительной информации обратитесь к разделу «Справка» в приложении.

KALASHNIKOV

ТЕХНИЧЕСКИЕ ХАРАКТЕРИСТИКИ

Модель		KVAC-I-07IN-FP1 KVAC-I-07OD-FP1	KVAC-I-09IN-FP1 KVAC-I-09OD-FP1	KVAC-I-12IN-FP1 KVAC-I-12OD-FP1	KVAC-I-18IN-FP1 KVAC-I-18OD-FP1	KVAC-I-24IN-FP1 KVAC-I-24OD-FP1	
Производительность, Вт	Охлаждение	2200 (300-2850)	2500 (500-3250)	3200 (900-3700)	4600 (1000-5400)	6200 (1800-6900)	
	Обогрев	2400 (600-2900)	2800 (500-3700)	3400 (900-4100)	5200 (750-5800)	6500 (1300-7910)	
Потребляемая мощность, Вт	Охлаждение	590 (80-1100)	680 (150-1300)	933 (220-1300)	1353 (150-1900)	1786 (450-2300)	
	Обогрев	590 (130-1300)	730 (140-1500)	872 (220-1500)	1334 (160-1900)	1645 (450-2300)	
Энергоэффективность, кВт/кВт	Охлаждение	EER / Класс	3,73	3,68	3,43	3,4	3,47
		SEER / Класс	6,6/A++	6,6/A++	6,5/A++	7,2/A++	6,8/A++
	Обогрев	COP / Класс	4,07	3,84	3,89	3,9	3,95
	Обогрев	SCOP / Класс	4 / A+	4,1 / A+	4,1 / A+	4 / A+	4 / A+
Рабочий ток, А	Охлаждение	2,9	3,1	4,14	6,2	7,6	
	Обогрев	2,9	3,2	3,87	6,1	7,6	
Электропитание		1 фаза, 220-240В, 50 Гц					
Сторона подключения		Наружный блок					
Торговая марка компрессора		GREE	GREE	GREE	GREE	GREE	
Максимальная длина фреонпровода, м		15	15	20	25	25	
Диаметр жидкостной трубы, мм (дюймы)		Ф6,35(1/4")	Ф6,35(1/4")	Ф6,35(1/4")	Ф6,35(1/4")	Ф6,35(1/4")	
Диаметр газовой трубы, мм (дюймы)		Ф9,52(3/8")	Ф9,52(3/8")	Ф9,52(3/8")	Ф9,52(3/8")	Ф12,70(1/2")	
Максимальный перепад высот, м		10	10	10	10	10	
Внутренний блок		KVAC-I-07IN-FP1	KVAC-I-09IN-FP1	KVAC-I-12IN-FP1	KVAC-I-18IN-FP1	KVAC-I-24IN-FP1	
Расход воздуха, м ³ /ч		500/470/450/420/ 310/290/250	500/470/450/420/ 310/290/250	650/550/470/420/ 380/350/310	1000/960/870/810/ 720/640/600	1050/900/740/690/ 640/590/540	
Осушение, л/ч		0,6	0,6	1,4	1,8	1,8	
Уровень шума внутреннего блока, дБ(А)		39/36/34/33/ 29/25/22	38/36/34/32/ 28/25/21	42/38/35/33/ 29/26/23	47/45/43/41 35/30/28	50/46/44/42/ 40/36/32	
Диаметр дренажной трубы, мм		16,9	16,9	16,9	16,9	16,9	
Размеры (Ш x В x Г), мм	Без упаковки	735x260x190	735x260x190	867x276x206	978x333x248	978x333x248	
	В упаковке	780x316x252	780x316x252	920x334x264	1033x398x319	1033x398x319	
Вес, кг	Без упаковки	7,5	7,5	9,5	13	14	
	В упаковке	9	9	11,5	15,5	16,5	
Наружный блок		KVAC-I-07OD-FP1	KVAC-I-09OD-FP1	KVAC-I-12OD-FP1	KVAC-I-18OD-FP1	KVAC-I-24OD-FP1	
Расход воздуха		1400	1950	1950	2100	2800	
Уровень шума наружного блока, дБ(А)		50	50	52	55	59	
Гарантированный диапазон рабочих температур наружного воздуха, °С	Охлаждение	-15 до +43	-15 до +43	-15 до +43	-15 до +43	-15 до +43	
	Обогрев	-15 до +24	-15 до +24	-15 до +24	-15 до +24	-15 до +24	
Заводская заправка хладагента R32 (до 5 м), г		R32/450	R32/480	R32/590	R32/770	R32/1210	
Размеры (Ш x В x Г), мм	Без упаковки	710x450x293	732x555x330	732x555x330	732x555x330	873x555x376	
	В упаковке	761x327x500	791x373x590	791x373x590	791x373x590	948x428x591	
Вес, кг	Без упаковки	21	24,5	25	27,5	36,5	
	В упаковке	23	27	27,5	30	39,5	

УСТРАНЕНИЕ НЕИСПРАВНОСТЕЙ

В случае возникновения проблем при эксплуатации или обнаружении неисправностей обратитесь к способам их устранения, указанным в таблице ниже.

В случае невозможности решения проблем указанными способами обратитесь в центр технического обслуживания.

Неисправность	Возможная причина	Устранение
Кондиционер не включается	<ol style="list-style-type: none"> 1. Нет электропитания 2. Сработал автомат защиты 3. Слишком низкое напряжение в сети 4. Нажата кнопка ВЫКЛ 5. Батарейки в пульте ДУ разряжены 	<ol style="list-style-type: none"> 1. Восстановите электропитание 2. Обратитесь в сервисный центр 3. Обратитесь в Энергонадзор 4. Нажмите кнопку ВКЛ 5. Замените батарейки
Компрессор запускается, но вскоре останавливается	Посторонние предметы мешают доступу воздуха к наружному блоку	Уберите посторонние предметы
Тепло- или холодопроизводительность кондиционера недостаточна	<ol style="list-style-type: none"> 1. Загрязнен и забит фильтр 2. Есть источники тепла или слишком много людей в помещении 3. Открыты окна и/или двери 4. Посторонние предметы перед внутренним блоком препятствуют воздухообмену 5. Задана слишком высокая температура в режиме охлаждения или слишком низкая в режиме обогрева 6. Наружная температура слишком низкая 7. Не работает система оттаивания 	<ol style="list-style-type: none"> 1. Очистите фильтр, чтобы улучшить воздухообмен 2. Удалите, если возможно, источники повышенного тепла 3. Закройте окна и двери 4. Уберите посторонние предметы 5. Задайте более высокую или низкую температуру 6. Не включайте кондиционер 7. Обратитесь к продавцу
Из кондиционера раздается потрескивание и поскрипывание	Пластиковые детали кондиционера могут расширяться и сжиматься при нагреве и охлаждении блока	Это нормальная ситуация
Не работает вентилятор внутреннего блока	<ol style="list-style-type: none"> 1. Заданы неверные настройки с пульта ДУ 2. При входе в режим обогрева сработала функция защиты от подачи холодного воздуха в помещение 	<ol style="list-style-type: none"> 1. Проверьте настройки 2. Через несколько минут вентилятор заработает



ВНИМАНИЕ!

Во избежание поражения электрическим током не меняйте электропроводку и не проводите ремонт кондиционера самостоятельно.

Эффекты, не связанные с нарушением нормальной работы кондиционера

1. Кондиционер не работает

Кондиционер не включается сразу после нажатия кнопки "ON/OFF".

Если горит индикатор рабочего состояния, то это указывает на нормальное функционирование кондиционера. Устройство защиты кондиционера от частых пусков не позволяет включать кондиционер

ранее, чем через 3 минуты после его отключения.

После включения кондиционера при низкой температуре НАРУЖНОГО воздуха активируется система защиты от подачи холодного воздуха в помещение.

2. Из внутреннего блока выходит белый туман и холодный воздух

Кондиционер работает в режиме охлаждения в помещении с высокой влажностью (при наличии пыли и паров масла в воздухе). Из-за скопления грязи во внутреннем блоке поддержание температуры воздуха в помещении на заданном уровне может оказаться невозможным. В этом случае следует провести чистку

KALASHNIKOV

внутреннего блока. Выполнять эту работу должен квалифицированный специалист. Сразу после отключения режима оттаивания из кондиционера, работающего в режиме обогрева, может выходить водяной пар.

3. Шум

При работе кондиционера могут быть слышны звуки текущей воды. Эти звуки вызваны течением хладагента по межблочным трубопроводами.

Звуки текущей воды могут быть слышны при оттаивании кондиционера и сразу после его отключения. Эти звуки связаны с изменением расхода хладагента и прекращением его течения.

При включении и отключении кондиционера могут быть слышны щелкающие звуки. Эти звуки вызваны тепловым расширением или сжатием пластмассовых деталей при изменении температуры корпуса.

4. Из внутреннего блока вылетает пыль

Это происходит при первом пуске кондиционера или после длительного перерыва в работе.

5. Кондиционер испускает неприятный запах

Кондиционер поглощает сигаретный дым, а также запах, исходящий от стен и мебели, и затем возвращает его в помещение.

6. Самопроизвольное переключение с режима ОХЛАЖДЕНИЯ на режим ВЕНТИЛЯЦИИ

Во избежание замораживания теплообменника кондиционер автоматически переключается в режим «ВЕНТИЛЯЦИЯ» и возвращается в режим «ОХЛАЖДЕНИЕ» через довольно длительный интервал времени.

При достижении заданной температуры воздуха компрессор отключается, и кондиционер продолжает работать в режиме ВЕНТИЛЯЦИЯ». При повышении температуры воздуха компрессор снова включается.

7. Переключение с режима ОБОГРЕВА в режим ВЕНТИЛЯЦИИ

При достижении заданной температуры воздуха компрессор отключается, и кондиционер продолжает работать в режиме ВЕНТИЛЯЦИИ. При снижении температуры воздуха компрессор снова включается.

8. Конденсат

При относительной влажности воздуха в по-

мещении выше 80 % на поверхности кондиционера может образоваться конденсат.

9. Режим оттаивания (в кондиционерах с режимами охлаждения и обогрева)

При обмерзании теплообменника наружного блока в режиме обогрева теплопроизводительность кондиционера снижается. Через некоторое время кондиционер автоматически переходит в режим оттаивания. При этом компрессор постоянно работает, а вентиляторы не вращаются. После завершения цикла оттаивания кондиционер возвращается в режим обогрева.

10. Режим обогрева

При работе в режиме обогрева кондиционер переносит теплоту, содержащуюся в наружном воздухе, внутрь помещения. При понижении температуры наружного воздуха теплопроизводительность кондиционера уменьшается, и температура обработанного воздуха понижается.

11. Система защиты от подачи холодного воздуха (только в кондиционерах с режимами охлаждения и обогрева)

Во избежание подачи в помещение холодного воздуха вентилятор внутреннего блока автоматически уменьшает скорость вращения или останавливается.

Это происходит в следующих случаях:

- Только что включился режим обогрева.
- Только что завершился цикл оттаивания.
- Очень низкая температура наружного воздуха.

12. Система защиты от частых пусков (трехминутная задержка)

При повторном пуске кондиционера сразу же после его отключения кондиционер включается только через 3 минуты.

Срок эксплуатации

Срок эксплуатации прибора составляет 10 лет при условии соблюдения соответствующих правил по установке и эксплуатации.

УСЛОВИЯ ЭКСПЛУАТАЦИИ

Температурные условия эксплуатации кондиционера:

Режим работы	Охлаждение	Обогрев
Воздух в помещении	От +17 до +32 °С	Не выше +30 °С
Наружный воздух	От -15 до +43 °С	От -15 до +24 °С

Не регулируйте вручную горизонтальные жалюзи, при +11 до +43 °С в противном случае може прозойти их поломка.

Чтобы предотвратить образование конденсата не допускайте длительного направления воздушного потока вниз в режиме «ОХЛАЖДЕНИЕ» или «ОСУШЕНИЕ».

Чрезвычайный шум

- Устанавливайте кондиционер в месте, способном выдержать его вес, чтобы он работал с наименьшим шумом.
- Устанавливайте наружный блок кондиционера в месте, где выброс воздуха и шум от работы кондиционера не помешают соседям.
- Не устанавливайте какие-либо ограждения перед наружной частью кондиционера, т.к. это увеличивает шум.
-

Особенности режима ОБОГРЕВ

Предварительный нагрев.

После начала работы кондиционера в режиме ОБОГРЕВ, теплый воздух начинает поступать только через 2-5 минут.

Размораживание наружного блока. В процессе обогрева кондиционер будет автоматически размораживаться для увеличения своей производительности. Обычно это занимает от 5 до 15 минут. Во время размораживания вентиляторы не работают. После того, как размораживание завершено, режим обогрева включается автоматически.

КОМПЛЕКТАЦИЯ

- Кондиционер сплит-система бытовая (наружный и внутренний блок);
- Крепления для монтажа на стену (только для внутреннего блока);
- Пульт ДУ;
- Инструкция (руководство пользователя);
- Гарантийный талон (в инструкции).

ПРИМЕЧАНИЕ:

Данная модель имеет Wi-Fi доработку с выводением порта USB. Описание схемы подключения WiFi модуля к сплит-системе вы можете найти на www.kalashnikov-climate.com

УТИЛИЗАЦИЯ ПРИБОРА

По истечению срока службы прибор должен подвергаться утилизации в соответствии с нормами, правилами и способами, действующими в месте утилизации.

Не выбрасывайте прибор вместе с бытовыми отходами.

По истечению срока службы прибора, сдавайте его в пункт сбора для утилизации, если это предусмотрено нормами и правилами вашего региона. Это поможет избежать возможных последствий вредного влияния на окружающую среду и здоровье человека, а также будет способствовать повторному использованию компонентов изделия.

Информацию о том, где и как можно утилизировать прибор можно получить от местных органов власти.

ДАТА ИЗГОТОВЛЕНИЯ

Дата изготовления указана на стикере на корпусе прибора, а также зашифрована в Code-128. Дата изготовления определяется следующим образом:

XXXXXXXXXX...X_n / XXXX
A

A – год и месяц производства

ГАРАНТИЯ

Гарантийное обслуживание кондиционера производится в соответствии с гарантийными обязательствами, перечисленными в гарантийном талоне.

СЕРТИФИКАЦИЯ ПРОДУКЦИИ

Товар соответствует требованиям:

ТР ТС 004/2011 «О безопасности низковольтного оборудования»
ТР ТС 020/2011 «Электромагнитная совместимость технических средств»
ТР ЕАЭС 037/2016 «Об ограничении применения опасных веществ в изделиях электротехники и радиоэлектроники»

Изготовитель:

«ГРИ ЭЛЕКТРИК ЭППЛАЙНС, ИНК. ЖУХАЙ» 528311,
Западная улица Дзиндзи, Цианшан, Жухай 519070,
Гуандун, Китай.

«GREE ELECTRIC APPLIANCES, INC. OF ZHUHAI»
528311, West Jinji Rd, Qianshan, Zhuhai 519070,
Guangdong, China

Произведено:

«ГРИ ЭЛЕКТРИК ЭППЛАЙНС, ИНК. ЖУХАЙ» 528311,
Западная улица Дзиндзи, Цианшан, Жухай 519070,
Гуандун, Китай.

«GREE ELECTRIC APPLIANCES, INC. OF ZHUHAI»
528311, West Jinji Rd, Qianshan, Zhuhai 519070,
Guangdong, China

Импортер в РФ и уполномоченная организация:

ООО «СЕВЕРКОН», Российская Федерация,
109052, Г.Москва, ВН.ТЕРГ. МУНИЦИПАЛЬНЫЙ ОКРУГ
НИЖЕГОРОДСКИЙ, ПР-КТ РЯЗАНСКИЙ, Д. 2, СТР. 86,
ЭТАЖ 4, ПОМЕЩ. VI

Сделано в Китае

**Протокол о приемке оборудования
после проведения пусконаладочных работ**

г. _____ " _____"
_____ 20____ г.

Для проведения пусконаладочных работ предъявлено следующее оборудование: _____

смонтированное по адресу: _____

Установлено, что:

1. Проект разработан _____
(наименование проектной организации, номера чертежей и даты).

2. Монтажные работы выполнены _____
(наименование монтажной организации)

Примечание - Паяные соединения медных труб:

-(место пайки); -(число паек)

3. Дата начала монтажных работ _____
(время, число, месяц и год)

4. Дата окончания монтажных работ _____
(время, число, месяц и год)

Установлено, что бытовая система кондиционирования готова (не готова) к тестовому запуску Ответственный _____.

ФИО монтажника

/подпись/

Во время тестового запуска бытовая система кондиционирования проверена на всех режимах, предусмотренных заводом-изготовителем, и признана исправной. Устройства защиты срабатывают своевременно.

Пусконаладочные работы окончены.

_____ ФИО монтажника

_____ /подпись/

Работы принял. Претензий не имею

_____ ФИО заказчика

_____ /подпись/

Протокол тестового запуска

Тестовый запуск бытовой системы кондиционирования выполнен «__» _____ 20__ г. в _____ . Во время тестового запуска определены основные параметры работы бытовой системы кондиционирования, представленные в таблице 1

Таблица 1 - Параметры бытовой системы кондиционирования при тестовом запуске

№	Контролируемый параметр	Требуется	Фактическое значение	
1	Рабочее напряжение, В	От 200 до 240		
2	Рабочий ток, А	Менее 110% от номинального значения	Охлаждение	
			Нагрев	
3	Перепад температуры воздуха на теплообменном аппарате испарительного блока, °С	Не менее 8	Охлаждение	
			Нагрев	
4	Перепад температуры воздуха на теплообменном аппарате компрессорно-конденсаторного блока, °С	От 5 до 12	Охлаждение	
			Нагрев	

Фактические значения параметров бытовой системы кондиционирования соответствуют (не соответствуют) требуемым значениям.

Во время тестового запуска бытовая система кондиционирования проверена на всех режимах, предусмотренных заводом-изготовителем, и признана исправной. Устройства защиты срабатывают своевременно.

Пусконаладочные работы окончены.

ФИО монтажника

/подпись/

Работы принял. Претензий не имею

ФИО заказчика

/подпись/

ГАРАНТИЙНЫЙ ТАЛОН

Настоящий документ не ограничивает определенные законом права потребителей, но дополняет и уточняет оговоренные законом обязательства, предполагающие соглашение сторон либо договор

Поздравляем Вас с приобретением техники отличного качества!

Внимательно ознакомьтесь с гарантийным талоном и проследите, чтобы он был правильно заполнен и имел штамп Продавца. При отсутствии штампа и даты продажи (либо кассового чека с датой продажи) гарантийный срок изделия исчисляется со дня его изготовления.

Тщательно проверьте внешний вид изделия и его комплектность, все претензии по внешнему виду и комплектности изделия предъявляйте Продавцу при покупке изделия. Гарантийное обслуживание купленного Вами прибора осуществляется через Продавца, специализированные сервисные центры или монтажную организацию, проводившую установку прибора (если изделие нуждается в специальной установке, подключении или сборке).

По всем вопросам, связанным с техобслуживанием изделия, обращайтесь в специализированные сервисные центры. Подробная информация о сервисных центрах, уполномоченных осуществлять ремонт и техническое обслуживание изделия, находится на сайте www.severcon.ru

В случае неисправности прибора по вине изготовителя обязательство по устранению неисправности ложится на уполномоченную изготовителем организацию. В данном случае покупатель в праве обратиться к Продавцу. Ответственность за неисправность прибора по вине организации, проводившей установку (монтаж) прибора, ложится на монтажную организацию. В данном случае необходимо обратиться к организации, проводившей установку (монтаж) прибора.

Для установки (подключения) изделия (если изделие нуждается в специальной установке, подключении или сборке) рекомендуем обращаться в специализированные сервис-

ные центры. Вы можете воспользоваться услугами квалифицированных специалистов, однако Продавец, Уполномоченная изготовителем организация, Импортёр, Изготовитель не несут ответственности за недостатки изделия, возникшие из-за его неправильной установки (подключения).

В конструкцию, комплектацию или технологию изготовления изделия, с целью улучшения его технических характеристик, могут быть внесены изменения. Такие изменения вносятся в изделие без предварительного уведомления Покупателя и не влекут обязательств по изменению/улучшению ранее выпущенных изделий. Убедительно просим Вас во избежание недоразумений до установки/эксплуатации изделия внимательно изучить его инструкцию по эксплуатации. Запрещается вносить в Гарантийный талон какие-либо изменения, а также стирать или переписывать какие-либо указанные в нем данные. Настоящая гарантия имеет силу, если Гарантийный талон правильно/четко заполнен и в нем указаны: наименование и модель изделия, его серийные номера, дата продажи, а также имеется подпись уполномоченного лица и штамп Продавца.

ТИП	Срок службы
Сплит-системы, мобильные кондиционеры, осушители, электрические обогреватели (конвекторы), масляные радиаторы, водонагреватели, инфракрасные обогреватели для встройки в подвесные потолки	10 (десять) лет
Электрические инфракрасные обогреватели, электрические тепловые пушки, завесы	7 (семь) лет
Остальные изделия	5 (пять) лет

ТИП	Гарантийный срок ¹
Инфракрасные обогреватели для встройки в подвесные потолки	5 (пять) лет
Сплит-системы	4 (четыре) года
Сплит-системы инвертерные	5 (пять) лет
Сплит-системы, мобильные кондиционеры, осушители воздуха, водонагреватели, электрические инфракрасные обогреватели, электрические тепловые пушки, газовые теплогенераторы, завесы, водяные тепловентиляторы	см. инструкцию по эксплуатации изделия
Инфракрасные газовые обогреватели, дизельные теплогенераторы, маслянонаполненные обогреватели и остальные изделия	см. инструкцию по эксплуатации изделия

¹ Указанная гарантия на кондиционеры, требующие специального монтажа (кроме мобильных), действительна если монтаж кондиционера выполнен одной из Авторизованной Монтажной Организацией, и 1 год в случае, если монтаж кондиционера проведен неуполномоченной организацией. Гарантийные обязательства на монтаж таких кондиционеров несет на себе монтажная организация.

Настоящая гарантия распространяется на производственный или конструкционный дефект изделия

Выполнение уполномоченным сервисным центром ремонтных работ и замена дефектных деталей изделия производятся в сервисном центре или у Покупателя (по усмотрению сервисного центра). Гарантийный ремонт изделия выполняется в срок не более 45 дней. В случае, если во время устранения недостатков товара станет очевидным, что они не будут устранены в определенный соглашением сторон срок, стороны могут заключить соглашение о новом сроке устранения недостатков товара. Гарантийный срок на комплектующие изделия (детали, которые могут быть сняты с изделия без применения каких-либо инструментов, т. е. ящики, полки, решетки, корзины, насадки, щетки, трубки, шланги и др. подобные комплектующие) составляет 3 (три) месяца. Гарантийный срок на новые комплектующие изделия, установленные на изделие при гарантийном или платном ремонте, либо приобретенные отдельно от изделия, составляет 3 (три) месяца со дня выдачи Покупателю изделия по окончании ремонта, либо продажи последнему этих комплектующих. Настоящая гарантия действительна только на территории РФ на изделия, купленные на территории РФ.

Настоящая гарантия не дает права на возмещение и покрытие ущерба, произошедшего в результате переделки или регулировки изделия, без предварительного письменного согласия изготовителя, с целью приведения его в соответствие с национальными или местными техническими стандартами и нормами безопасности, действующими в любой другой стране, кроме РФ, в которой это изделие было первоначально продано.

Настоящая гарантия не распространяется на:

- периодическое обслуживание и сервисное обслуживание изделия (чистку, замену фильтров или устройств, выполняющих функции фильтров);
- любые адаптации и изменения изделия, в т. ч. с целью усовершенствования и расширения обычной сферы его применения, которая указана в Инструкции по эксплуатации изделия, без предварительного письменного согласия изготовителя;
- аксессуары, входящие в комплект поставки.

Настоящая гарантия также не предоставляется в случаях:

- если будет полностью/частично изменен, стерт, удален или будет неразборчив серийный номер изделия;
- использования изделия не по его прямому назначению, не в соответствии с его Инструкцией по эксплуатации, в том числе, эксплуатации изделия с перегрузкой или совместно со вспомогательным оборудованием, не рекомендуемым Продавцом, уполномоченной изготовителем организацией, импортером, изготовителем;
- наличия на изделии механических повреждений (сколов, трещин и т. д.), воздействий на изделие чрезмерной силы, химически агрессивных веществ, высоких температур, повышенной влажности/запыленности, концентрированных паров, если что-либо из перечисленного стало причиной неисправности изделия;
- ремонта/наладки/инсталляции/адаптации/пуска изделия в эксплуатацию не уполномоченными на то организациями/лицами; стихийных бедствий (пожар, наводнение и т. д.) и других причин, находящихся вне контроля Продавца, уполномоченной изготовителем организации, импортера, изготовителя и Покупателя, которые причинили вред изделию;
- неправильного подключения изделия к электрической или водопроводной сети, а также неисправностей (неответствие рабочих параметров) электрической или водопроводной сети и прочих внешних сетей;
- дефектов, возникших вследствие попадания внутрь изделия посторонних предметов, жидкостей, кроме предусмотренных инструкцией по эксплуатации, наскоковых и продуктов их жизнедеятельности и т. д.;
- неправильного хранения изделия;
- необходимости замены ламп, фильтров, элементов питания, аккумуляторов, предохранителей, а также стеклянных/фарфоровых/матерчатых и перемещаемых вручную деталей и других дополнительных быстроизнашивающихся/сменных деталей изделия, которые имеют собственный ограниченный период работоспособности, в связи с их естественным износом;
- дефектов системы, в которой изделие использовалось как элемент этой системы;

- дефектов, возникших вследствие невыполнения Покупателем указанной ниже Памятки по уходу за кондиционером.

Особые условия гарантийного обслуживания кондиционеров

Настоящая гарантия не распространяется на недостатки работы изделия в случае, если Покупатель по своей инициативе (без учета соответствующей информации Продавца) выбрал и купил кондиционер надлежащего качества, но по своим техническим характеристикам не предназначенный для помещения, в котором он был впоследствии установлен Покупателем.

Уважаемый Покупатель! Напоминаем, что неквалифицированный монтаж кондиционеров может привести к его неправильной работе и, как следствие, к выходу изделия из строя. Монтаж данного оборудования должен производиться согласно документу СТО НОСТРОЙ № 25 о «Монтаже и пусконаладке испарительных компрессорно-конденсаторных блоков бытовых систем кондиционирования в зданиях и сооружениях». Гарантию на монтажные работы и связанные с ними недостатки в работе изделия несет монтажная организация. Производитель (продавец) вправе отказать в гарантии на изделие, смонтированное и введенное в эксплуатацию с нарушением стандартов и инструкций.

Особые условия гарантийного обслуживания водонагревательных приборов

Настоящая гарантия не предоставляется, если неисправности в водонагревательных приборах возникли в результате: замерзания или всего лишь однократного превышения максимально допустимого давления воды, указанного на заводской табличке с характеристиками водонагревательного прибора; эксплуатации без защитных устройств или устройств, не соответствующих техническим характеристикам водонагревательных приборов; использование коррозионно-активной воды; коррозии от электрохимической реакции, несвоевременного технического обслуживания водонагревательных приборов в соответствии с инструкцией по эксплуатации (в том числе: несоблюдение установленных инструкцией периодичности и сроков проведения технического обслуживания в объеме, указанном в инструкции).

Особые условия эксплуатации кондиционеров

Настоящая гарантия не предоставляется, когда по требованию/желанию Покупателя в нарушение действующих в РФ требований СНиПов, стандартов и иной технической документации: был неправильно подобран и куплен кондиционер(-ы) для конкретного помещения; были неправильно смонтирован(-ы) (установлен(-ы)) блок(-и) купленного Покупателем кондиционера. Также обращаем внимание Покупателя на то, что в соответствии с Жилищным Кодексом РФ Покупатель обязан согласовать монтаж купленного кондиционера(-ов) с эксплуатирующей организацией и компетентными органами исполнительной власти субъекта Российской Федерации. Продавец, Уполномоченная изготовителем организация, Импортёр, Изго-

товитель снимают с себя всякую ответственность за любые неблагоприятные последствия, связанные с использованием купленного кондиционера(-ов) без утвержденного плана монтажа и разрешения вышеуказанных организаций.

Особенности эксплуатации увлажнителей воздуха, воздухоочистителей и осушителей

1. В обязательном порядке при эксплуатации ультразвуковых увлажнителей воздуха следует использовать оригинальный (фирменный) фильтр-картридж для умягчения воды. При наличии фильтра-картриджа рекомендуется использовать водопроводную воду без предварительной обработки или очистки. Срок службы фильтра-картриджа зависит от степени жесткости используемой воды и может непрогнозируемо уменьшаться, в результате чего возможно образование белого осадка вокруг увлажнителя воздуха и на мембране самого увлажнителя воздуха (данный осадок может не удаляться и при помощи прилагаемой к увлажнителю воздуха щетки). Для снижения вероятности возникновения такого осадка фильтр-картридж требует своевременной периодической замены. Вследствие выработки ресурса фильтров у увлажнителей воздуха может снижаться производительность выхода влаги, что требует регулярной периодической замены фильтров в соответствии с инструкцией по эксплуатации. За перечисленные в настоящем пункте неисправности увлажнителей воздуха и возникший в связи с такими неисправностями какой-либо ущерб у Покупателя и третьих лиц Продавец, Уполномоченная изготовителем организация, Импортёр, Изготовитель ответственности не несут и настоящая гарантия на такие неисправности увлажнителей воздуха не распространяется. При эксплуатации увлажнителей воздуха рекомендуется использовать только оригинальные (фирменные) аксессуары изготовителя.
2. Перед началом эксплуатации воздухоочистителя извлеките фильтры из упаковки. Для нормального распределения очищенного воздуха по объему помещения не устанавливайте воздухоочиститель в воздушном потоке (на сквозняке, перед вентилятором и т. д.). Повреждение фильтра может привести к снижению эффективности очистки воздуха. Скопившуюся на фильтре пыль можно аккуратно удалить с помощью пылесоса. Мыть фильтр воздухоочистителя водой не допускается.
3. При эксплуатации осушителя во избежание утечек воды и сильного шума устанавливайте прибор на ровной поверхности. Для обеспечения эффективного осушения закрывайте окна и двери обслуживаемого помещения. При перемещении прибора соблюдайте особую осторожность: не ударяйте, не наклоняйте и не допускайте его падения. Перед включением прибора убедитесь, что бак для сбора конденсата установлен правильно.

Особые условия эксплуатации жидкотопливных нагревателей

Эксплуатация жидкотопливных нагревателей должна осуществляться совершеннолетними лицами, изучившими Руководство по эксплуатации. Недопустимо применение нагревателей без присмотра и доступ к ним посторонних

KALASHNIKOV

При работе нагревателей должна быть обеспечена стабильная вентиляция отапливаемого помещения, в котором не должно быть горючих, легковоспламеняющихся и взрывоопасных веществ в любом состоянии. Объем отапливаемого помещения не должен превышать мощности нагревателей. Топливо и параметры электросети должны соответствовать требованиям производителя. Перед каждым включением нагревателей необходимо проверять состояние сетевого кабеля и герметичность топливной системы.

Памятка по уходу за кондиционером:

1. Один раз в 2 недели (при интенсивной эксплуатации чаще), контролируйте чистоту воздушных фильтров во внутреннем блоке (см. инструкцию по эксплуатации). Защитные свойства этих фильтров основаны на электростатическом эффекте, поэтому даже при незначительном загрязнении фильтр перестает выполнять свои функции;
2. Один раз в год необходимо проводить профилактические работы, включающие в себя очистку от пыли и грязи теплообменников внутреннего и внешнего блоков, проверку давления в системе, диагностику всех электронных компонентов кондиционера, чистку дренажной системы. Данная процедура предотвратит появление неисправностей и обеспечит надежную работу вашего кондиционера;
3. Один раз в год (лучше весной), при необходимости, следует вычистить теплообменник наружного блока и проверить работу кондиционера на всех режимах. Это обеспечит надежную работу Вашего кондиционера;

Покупатель предупрежден о том, что в соответствии с п. 11 «Перечня непродовольственных товаров надлежащего качества, не подлежащих возврату или обмену на аналогичный товар другого размера, формы, габарита, фасона, расцветки или комплектации» Пост. Правительства РФ от 19.01.1998 № 55 он не вправе требовать обмена купленного изделия в порядке ст. 25 Закона «О защите прав потребителей» и ст. 502 ГК РФ. С момента подписания Покупателем Гарантийного талона считается, что:

- вся необходимая информация о купленном изделии и его потребительских свойствах предоставлена Покупателю в полном объеме, в соответствии со ст. 10 Закона «О защите прав потребителей»;
- покупатель получил Инструкцию по эксплуатации купленного изделия на русском языке и
- покупатель ознакомлен и согласен с условиями гарантийного обслуживания/особенностями эксплуатации купленного изделия;
- покупатель ознакомился с Памяткой по уходу за кондиционером и обязуется выполнять указанные в ней правила;
- покупатель претензий к внешнему виду/комплектности

.....

купленного изделия не имеет.

Подпись Покупателя:

Дата:

если изделие проверялось в присутствии Покупателя, написать «работе»

Заполняется продавцом

KALASHNIKOV

ГАРАНТИЙНЫЙ ТАЛОН
сохраняется у клиента

Модель _____
Серийный номер _____
Дата продажи _____
Название продавца _____

Адрес продавца _____

Телефон продавца _____

Подпись продавца _____
Печать продавца _____

Изымается мастером при обслуживании

KALASHNIKOV

УНИВЕРСАЛЬНЫЙ ОТРЫВНОЙ ТАЛОН
на гарантийное обслуживание

Модель _____
Серийный номер _____
Дата продажи _____
Дата приема в ремонт _____
№ заказа-наряда _____
Проявление дефекта _____

Ф.И.О. клиента _____

Адрес клиента _____

Телефон клиента _____
Дата ремонта _____
Подпись мастера _____

Заполняется продавцом

KALASHNIKOV

ГАРАНТИЙНЫЙ ТАЛОН
сохраняется у клиента

Модель _____
Серийный номер _____
Дата продажи _____
Название продавца _____

Адрес продавца _____

Телефон продавца _____

Подпись продавца _____
Печать продавца _____

Изымается мастером при обслуживании

KALASHNIKOV

УНИВЕРСАЛЬНЫЙ ОТРЫВНОЙ ТАЛОН
на гарантийное обслуживание

Модель _____
Серийный номер _____
Дата продажи _____
Дата приема в ремонт _____
№ заказа-наряда _____
Проявление дефекта _____

Ф.И.О. клиента _____

Адрес клиента _____

Телефон клиента _____
Дата ремонта _____
Подпись мастера _____

**КУПОНЫ
ТЕХОБСЛУЖИВАНИЯ**

Техническое обслуживание
произведено _____

Компания _____

Мастер _____

Дата _____



Печать и подпись

**КУПОНЫ
ТЕХОБСЛУЖИВАНИЯ**

Техническое обслуживание
произведено _____

Компания _____

Мастер _____

Дата _____



Печать и подпись

**КУПОНЫ
ТЕХОБСЛУЖИВАНИЯ**

Техническое обслуживание
произведено _____

Компания _____

Мастер _____

Дата _____



Печать и подпись

**КУПОНЫ
ТЕХОБСЛУЖИВАНИЯ**

Техническое обслуживание
произведено _____

Компания _____

Мастер _____

Дата _____



Печать и подпись

**КУПОНЫ
ТЕХОБСЛУЖИВАНИЯ**

Техническое обслуживание
произведено _____

Компания _____

Мастер _____

Дата _____



Печать и подпись

**КУПОНЫ
ТЕХОБСЛУЖИВАНИЯ**

Техническое обслуживание
произведено _____

Компания _____

Мастер _____

Дата _____



Печать и подпись

**КУПОНЫ
ТЕХОБСЛУЖИВАНИЯ**

Техническое обслуживание
произведено _____

Компания _____

Мастер _____

Дата _____



Печать и подпись

**КУПОНЫ
ТЕХОБСЛУЖИВАНИЯ**

Техническое обслуживание
произведено _____

Компания _____

Мастер _____

Дата _____



Печать и подпись

**КУПОНЫ
ТЕХОБСЛУЖИВАНИЯ**

Техническое обслуживание
произведено _____

Компания _____

Мастер _____

Дата _____



Печать и подпись

**КУПОНЫ
ТЕХОБСЛУЖИВАНИЯ**

Техническое обслуживание
произведено _____

Компания _____

Мастер _____

Дата _____



Печать и подпись

**КУПОНЫ
ТЕХОБСЛУЖИВАНИЯ**

Техническое обслуживание
произведено _____

Компания _____

Мастер _____

Дата _____



Печать и подпись

**КУПОНЫ
ТЕХОБСЛУЖИВАНИЯ**

Техническое обслуживание
произведено _____

Компания _____

Мастер _____

Дата _____



Печать и подпись

**КУПОНЫ
ТЕХОБСЛУЖИВАНИЯ**

Техническое обслуживание
произведено _____

Компания _____

Мастер _____

Дата _____



Печать и подпись

**КУПОНЫ
ТЕХОБСЛУЖИВАНИЯ**

Техническое обслуживание
произведено _____

Компания _____

Мастер _____

Дата _____



Печать и подпись

**КУПОНЫ
ТЕХОБСЛУЖИВАНИЯ**

Техническое обслуживание
произведено _____

Компания _____

Мастер _____

Дата _____



Печать и подпись

**КУПОНЫ
ТЕХОБСЛУЖИВАНИЯ**

Техническое обслуживание
произведено _____

Компания _____

Мастер _____

Дата _____



Печать и подпись

KALASHNIKOV

kalashnikov-climate.com