

Руководство по эксплуатации Гарантийный талон

Завесы тепловые электрические
стационарные с водяным теплообменником



BHC-M10W12-PS2 | BHC-H10W18-PS2 |
BHC-M15W20-PS2 | BHC-H15W30-PS2 |
BHC-M20W30-PS2 | BHC-H20W45-PS2 |

Code-128

Перед началом эксплуатации прибора внимательно изучите данное руководство и храните его в доступном месте.

Содержание

2	Используемые обозначения
3	Правила безопасности
4	Назначение и применение прибора
4	Устройство и принцип работы прибора
5	Технические характеристики
6	Подготовка к работе
13	Подключение к системе управления
15	Управление завесами
21	Поиск и устранение неисправностей
22	Уход и обслуживание
23	Транспортировка и хранение
23	Комплектация
23	Срок службы и гарантия
23	Утилизация
23	Дата изготовления
24	Сертификация продукции
24	Изготовитель
25	Приложение
32	Гарантийный талон

Используемые обозначения



ВНИМАНИЕ!

Требования, несоблюдение которых может привести к тяжелой травме или серьезному повреждению оборудования.



ОСТОРОЖНО!

Требования, несоблюдение которых может привести к серьезной травме или летальному исходу.

ПРИМЕЧАНИЕ

1. В тексте данной инструкции воздушно-тепловая завеса может иметь следующие технические названия, как прибор, устройство, аппарат, электрическая завеса, тепловая завеса, завеса.

2. Пульт управления Ballu BRC-D далее по тексту - пульт управления.
3. Производитель оставляет за собой право без предварительного уведомления покупателя вносить изменения в конструкцию, комплектацию или технологию изготовления изделия с целью улучшения его свойств.
4. В тексте и цифровых обозначениях инструкции могут быть допущены опечатки.
5. Если после прочтения инструкции у Вас останутся вопросы по эксплуатации прибора, обратитесь к продавцу или в специализированный сервисный центр для получения разъяснений.
6. На изделии присутствует этикетка, на которой указаны технические характеристики и другая полезная информация о приборе.

Правила безопасности



ВНИМАНИЕ!

- Запрещается эксплуатация тепловой завесы в помещениях: со взрывоопасной средой; с биологически активной средой; с запыленной средой; со средой, вызывающей коррозию материалов.
- Запрещается эксплуатация тепловой завесы в помещениях с относительной влажностью более 80%.
- Запрещается длительная эксплуатация завесы в отсутствии персонала.
- Не допускается эксплуатация завесы без заземления.
- Запрещается включать завесы при снятых крышках.
- Перед началом чистки или технического обслуживания, а также при длительном перерыве в работе отключите прибор от сети питания.
- При подключении завесы непосредственно к стационарной проводке, в ней должен быть предусмотрен разъединитель, обеспечивающий отключение прибора от сети питания.
- При перемещении прибора соблюдайте особую осторожность. Не ударяйте и не допускайте его падения.
- При эксплуатации завесы соблюдайте общие правила безопасности при пользовании электроприборами.
- В целях обеспечения пожарной безопасности не накрывайте завесу и не ограничивайте движение воздушного потока на входе и выходе воздуха, не эксплуатируйте завесу при появлении искрения, наличии видимых повреждений кабеля, неоднократном срабатывании устройства аварийного отключения.
- Не используйте прибор не по его прямому назначению (сушка одежды и т.п.).
- Не пытайтесь самостоятельно отремонтировать прибор. Обратитесь к квалифицированному специалисту.



ОСТОРОЖНО!

- Во избежание поражения электрическим током замену поврежденного кабеля электропитания должны проводить только квалифицированные специалисты сервисного центра.
- Во избежание поражения электрическим током все работы по подключению и техническое обслуживание завесы проводить только на обесточенной завесе с выключенным автоматическим выключателем.
- Тепловая завеса должна подключаться специалистами, имеющими соответствующую группу допуска по электробезопасности.
- Перед вводом изделия в эксплуатацию настоятельно рекомендуем ознакомиться с настоящим Руководством.
- Тепловые завесы по типу защиты от поражения электрическим током относятся к классу I по ГОСТ МЭК 60335-1-2008, степень защиты оболочки – IP21 по ГОСТ 14254-96.
- Прибор не предназначен для использования лицами (включая детей) с пониженными физическими, сенсорными или умственными способностями, или при отсутствии у них жизненного опыта или знаний, если они не находятся под присмотром или не проинструктированы об использовании прибора лицом, ответственным за их безопасность.
- Дети должны находиться под присмотром для недопущения игры с прибором.
- Из соображений безопасности для детей не оставляйте лежать упаковку (полиэтиленовую пленку/картон) без присмотра. Не позволяйте детям играть с полиэтиленовой пленкой.

Опасность удушья!

Назначение и применение прибора



ВНИМАНИЕ!

Воздушно-тепловая завеса предназначена для создания направленного воздушного потока препятствующего проникновению внутрь помещения холодного наружного воздуха и снижения тепловых потерь в помещении, а также в качестве дополнительного источника тепла.

При отключении режима нагрева завеса может быть использована в летнее время для защиты кондиционируемого помещения от проникновения внутрь теплого наружного воздуха, пыли, дыма, насекомых и т.п.

Завеса предназначена для эксплуатации в районах с умеренным и холодным климатом, в помещениях с температурой окружающего воздуха от -30 °С до +60 °С и относительной влажности воздуха не более 80% (при температуре +25 °С) в условиях, исключающих попадание на нее атмосферных осадков.

Прибор предназначен не для бытового использования.

Для увеличения защитного потенциала завесы и противодействия интенсивной ветровой нагрузке на проем, угол наклона воздушного потока может быть изменен на $\pm 20^\circ$. Для этого руками удерживайте сопло слева и справа и аккуратно поверните его по оси до фиксации в необходимом положении.

Прибор предназначен не для бытового использования.

Устройство и принцип работы прибора

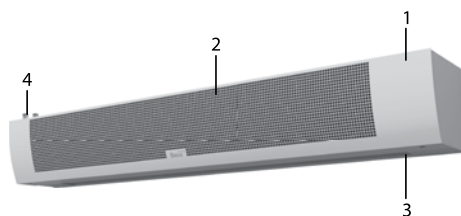

1. Корпус завесы*.
2. Передняя воздухозаборная решетка.
3. Воздуховыпускное сопло.
4. Патрубки DIN 3/4" подвода/отвода

Завеса состоит из корпуса* (1), изготовленного из листовой стали, покрытой высококачественным полимерным покрытием. Внутри корпуса электрических завес расположен теплообменник (4) и вентиляторный блок. Вентиляторы забирают воздух через переднюю перфорированную решетку корпуса (2), поток воздуха, проходя через теплообменник, нагревается и выходит через воздуховыпускное, сопло (3) в виде направленной струи.

Тепловые завесы не содержат материалов, экологически вредных при эксплуатации и утилизации.

Технические характеристики

Параметр/Модель**	ВНС-М10W12-PS2	ВНС-М15W20-PS2	ВНС-М20W30-PS2	ВНС-Н10W18-PS2	ВНС-Н15W30-PS2	ВНС-Н20W45-PS2
Напряжение питания, В~Гц	230 ~ 50	230 ~ 50	230~ 50	230 ~ 50	230 ~ 50	230 ~ 50
Номинальная тепловая мощность при t 95/70/15**, кВт	12,0	20,0	30,0	20,0	30,0	40,0
Мощность в режиме вентиляции, Вт	150	150	160	220	230	450
Номинальный ток, А	0,6	0,6	0,7	1	1,1	2
Производительность по воздуху, м ³ /ч***	1500/1400/1200	2100/2000/1900	2800/2500/2300	2600/2300/1900	3400/2700/2100	5000/4300/3500
Максимальное давление в теплообменнике, МПа	1,6	1,6	1,6	1,6	1,6	1,6
Максимальная высота установки****, м	3,5	3,5	3,5	4,5	4,5	4,5
Степень защиты, IP	IP 21	IP 21	IP 21	IP 21	IP 21	IP 21
Класс электрозащиты	I	I	I	I	I	I
Номинальный уровень шума в максимальном режиме*****, дБ(А)	50	53	54	60	61	62
Размеры прибора без учета выступающих патрубков (ШxВxГ), мм	1090x250x235	1457x250x235	1920x250x235	1110x302x313	1527x302x313	1975x302x313
Размеры прибора с учетом выступающих патрубков (ШxВxГ), мм	1090x250x305	1457x250x305	1920x250x305	1110x302x360	1527x302x360	1975x302x360
Размеры упаковки (ШxВxГ), мм	1100x280x330	1515x280x330	1940x280x330	1140x325x385	1540x325x385	2060x325x385
Вес нетто (без воды)/ брутто, кг	16,5/19,0	23,5/26,0	29,5/32,5	23,0/25,7	29,7/32,5	40,0/44,0

** Дополнительные характеристики приведены в Приложении.

*** Данные получены в лабораторных условиях. Фактическая величина может отличаться на $\pm 15\%$ от заявленной, в зависимости от особенностей установки и условий работы.

**** Зависит от множества факторов, для правильного подбора модели обращайтесь к специалистам.

***** Данные получены в закрытом пространстве, при горизонтальной настенной установке, измерения проведены на расстоянии 5 метров от корпуса прибора.

Подготовка к работе

Монтаж тепловой завесы



ВНИМАНИЕ!

При установке, монтаже и запуске в эксплуатацию необходимо соблюдать правила технической эксплуатации электроустановок потребителей (ПТЭЭП) и правила по охране труда при эксплуатации электроустановок.

Размещение завесы

Перед отверстием воздухозабора и выхода воздуха не должно быть препятствий.

При монтаже завес должен обеспечиваться свободный доступ к местам их обслуживания. Для перекрытия широкого проема допускается устанавливать несколько завес одного типа и серии вплотную, создавая непрерывную воздушную струю.

Завесы должны размещаться максимально близко к плоскости проема, возможен вертикальный и горизонтальный монтаж.

Установка тепловой завесы без кронштейнов

В задней стенке корпуса завесы имеются пазы для установки завесы (см. рисунок ниже). За эти пазы завеса навешивается на предварительно смонтированный в стену крепеж. В качестве крепежа рекомендуются шурупы или болты с диаметром шляпки от 9 до 11 мм. Установочные размеры завес приведены в таблице ниже.

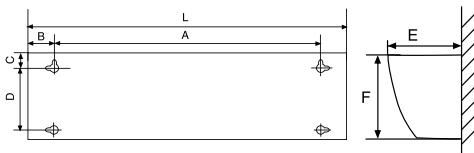

Модель	Размеры, мм						
	L	A	B	C	D	E	F
ВНС-М10W12-PS2	1080	650	215	46	150	237	250
ВНС-М15W20-PS2	1447	1017	215	46	150	237	250
ВНС-М20Т30-PS2	1911	1481	215	46	150	237	250
ВНС-Н10W18-PS2	1100	700	200	45	200	302	285
ВНС-Н15W30-PS2	1507	1107	200	45	200	302	285
ВНС-Н20W45-PS2	1965	1565	200	45	200	302	285

Горизонтальная установка

Для установки завесы над проемом в горизонтальном положении, рекомендуется выдерживать расстояния, не менее указанных на рисунке ниже. Минимальная высота установки изделия от уровня пола при горизонтальной установке должна составлять не менее 1,8 м.

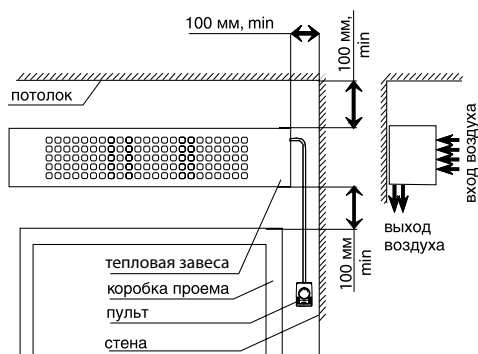

Вертикальная установка

При вертикальном монтаже завесы ее необходимо располагать таким образом, чтобы выпуск воздуха по возможности наиболее близко находился к плоскости проема, а срез выпускающего сопла – на уровне верхней кромки дверной рамы. При монтаже необходимо следить, чтобы смотровые отверстия были доступны и составляли примерно 250 мм.

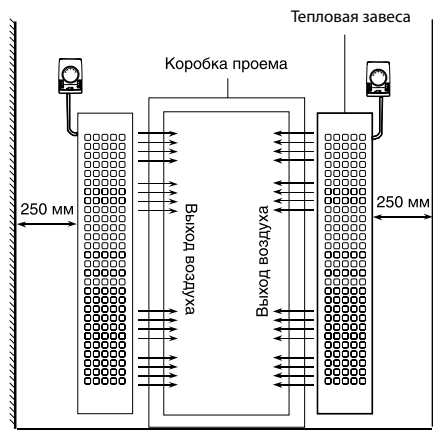

Монтаж завесы на кронштейны. Крепежные размеры для кронштейнов
 Расположение кронштейнов для горизонтальной установки

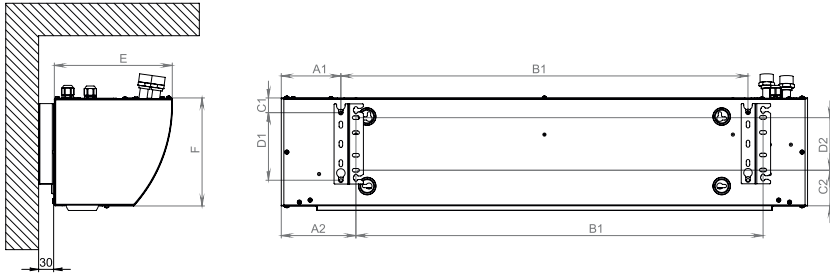

Расположение кронштейнов для установки завесы на шпильки

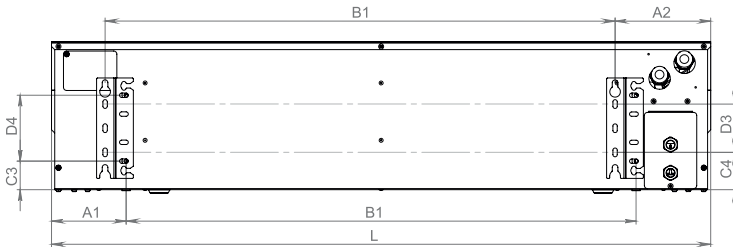

Расположение кронштейнов для вертикальной установки

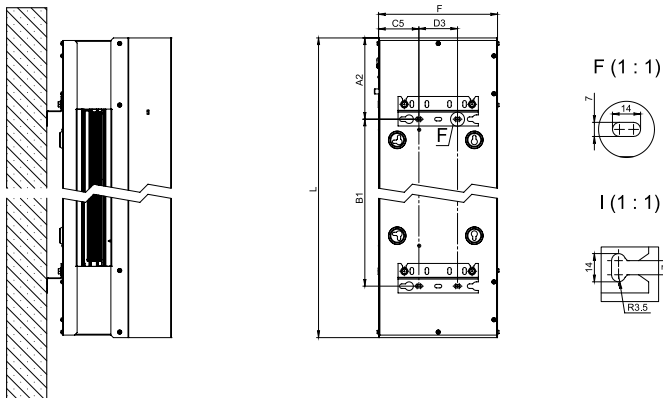

Изделие	A1, мм	A2, мм	B1, мм	C1, мм	D1, мм	C2, мм	D2, мм	C3, мм	D3, мм	C4, мм	D4, мм	C5, мм
ВНС-М10W12-PS	136	166	817	28	135	78	105	19	77	46	135	55
ВНС-М15W20-PS	136	166	1184	28	135	78	105	19	77	46	135	55
ВНС-М20W30-PS	136	166	1648	28	135	78	105	19	77	46	135	55
ВНС-Н10W18-PS	136	166	837	43	180	82	150	43	122	55	150	70
ВНС-Н15W30-PS	136	166	1244	43	180	82	150	43	122	55	150	70
ВНС-Н20W45-PS	146	176	1683	43	180	82	150	43	122	55	150	70

Схема крепления занавески горизонтально над проемом к стене с помощью кронштейнов

1. Закрепить кронштейны к несущей конструкции

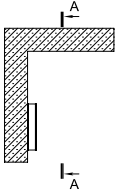

2. Вкрутить наполовину 4 болта в резьбовые отверстия занавески

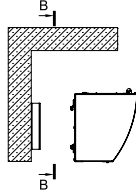

3. Навесить занавеску на кронштейны

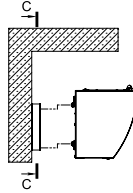

4. Затянуть накидным ключом с трещёткой все болты

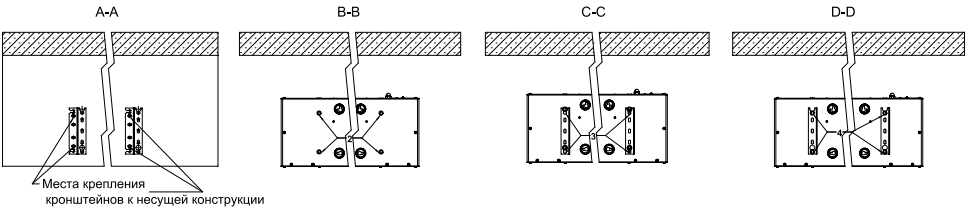
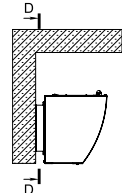

Места крепления кронштейнов к несущей конструкции

Инструкция по установке занавес:

1. закрепить кронштейны к несущей конструкции, согласно размерам;
2. вкрутить наполовину болты в отверстия занавески;
3. навесить изделие на кронштейны;
4. затянуть болты крепления накидным или рожковым ключом.

Схема крепления занавески горизонтально над проемом к потолку (вкручивание шпилек в потолок) Последовательность:

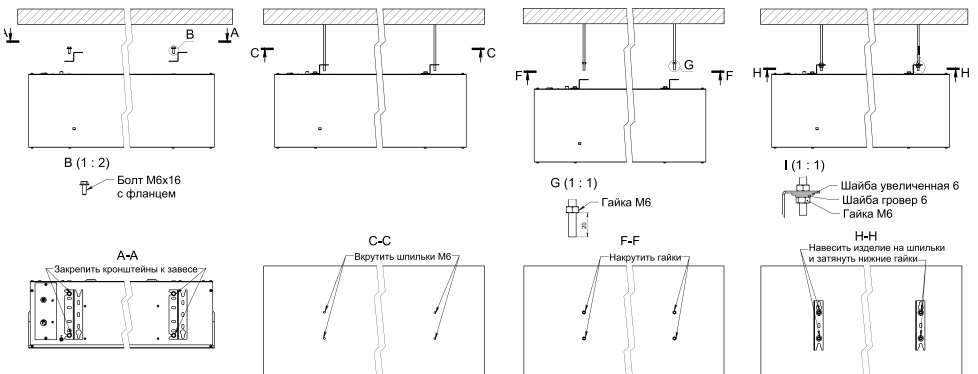

B (1 : 2)
Болт М6х16 с фланцем

G (1 : 1)
Гайка М6

I (1 : 1)
Шайба увеличенная 6
Шайба гровер 6
Гайка М6

A-A
Закрепить кронштейны к занавеске

C-C
Вкрутить шпильки М6

F-F
Накрутить гайки

H-H
Навесить изделие на шпильки и затянуть нижние гайки

Схема крепления завесы вертикально к стене с помощью кронштейнов

Последовательность:

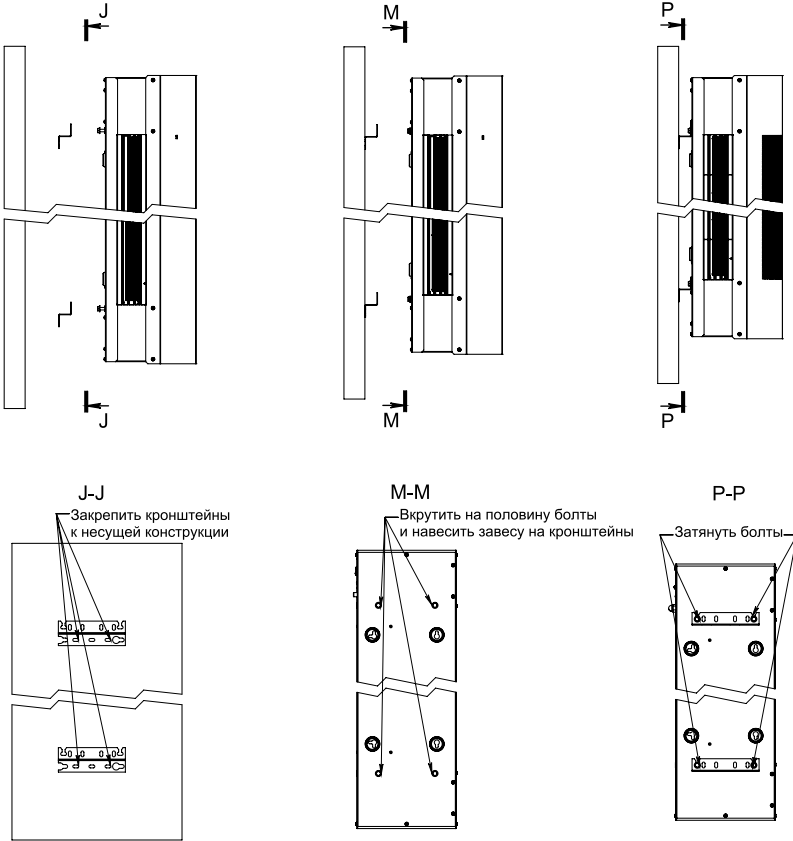

Подключение теплоносителя

Подключение теплоносителя к тепловой завесе производится через патрубки DIN 3/4" наружная резьба, которые расположены на задней стенке завесы. Подключение теплоносителя производится только через запорный вентиль. Для расширения функциональных возможностей прибора к завесе может быть подключен смесительный узел или трехходовой клапан. При подключении завесы к тепловой сети без использования смесительного узла рекомендуется установка водяного

фильтра. Подключение производится специализированными монтажными организациями по разработанным ими схемам подключения.



ВНИМАНИЕ!

- Производитель не несет ответственность в случае повреждения теплообменника вследствие замерзания теплоносителя. Если предусматривается работа завесы при температурах ниже +5 С, то в качестве теплоносителя рекоменду-

ется использовать раствор гликоля.

- Во избежание повреждения патрубков при подключении теплоносителя рекомендуется придеривать патрубок при помощи гаечного ключа.

Переустановка теплообменника

В завесах с водяным источником тепла, предусмотрена функция поворота теплообменника на 180° в более благоприятную для подключения сторону. Пошаговая схема действий по переустановке теплообменника при реализации конструкторских решений:

1. Снимите воздухозаборную решетку завесы, для этого открутите фиксирующие винты.
2. Открутите четыре гайки, которые крепят теплообменник к корпусу завесы.
3. Аккуратно достаньте теплообменник. При демонтаже удерживайте теплообменник за технологические швеллера, для предотвращения замятия алюминиевых ламелей.
4. Откройте техническое окошко на корпусе завесы под патрубки теплообменника путем откручивания двух саморезов и снятия накладки.
5. Установите теплообменник в завесу (патрубки должны выходить во вновь проделанное техническое окошко) и зафиксировать его к корпусу завесы при помощи четырех гаек и болтов.
6. Закрепить датчик температуры теплоносителя на выходной коллектор теплообменника.
7. Установите воздухозаборную решетку завесы.

Подключение к электрической сети

Подключение к электросети осуществляется через автоматический выключатель в соответствии с «Правилами эксплуатации электроустановок». Автоматический выключатель должен обеспечить полное снятие питающего напряжения с изделия.

Автоматический выключатель и сечение подвешиваемого кабеля должны соответствовать таблице ниже:

Тепловая завеса	Автоматический выключатель	Сечение медного кабеля, мм ²
ВНС-М10W12-PS2	16А	3x1,0
ВНС-М15W20-PS2		
ВНС-М20W30-PS2		
ВНС-Н10W18-PS2		
ВНС-Н15W30-PS2		
ВНС-Н20W45-PS2		

При монтаже завесы необходимо произвести полную фиксацию кабелей питания и управления при помощи кабельного ввода, который входит в комплект поставки завесы. Электрическая сеть, должна обеспечивать защиту изделия от перегрузок и токов короткого замыкания.

Подключение к электрической сети осуществляется через устройство защитного отключения (УЗО при-обретается отдельно) в соответствии с "Правилами эксплуатации электроустановок". При подключении одной завесы к сети, необходимый ток срабатывания УЗО -100mA.



ОСТОРОЖНО!

Завесы должны быть подключены к заземлению. Запрещается подсоединение шины заземления к водопроводным трубам, линиям газоснабжения, молниеотводу, телефонной или антенной сети.

Для подключения воздушной завесы к электрической сети необходимо снять крышку на верхней части корпуса, завести шнур питания и подключить его к клеммной колодке. Пульт управления подключается при помощи разъема RJ-45. Расположение клеммной колодки приведено на рисунке:



Схема электрическая принципиальная завес при подключении к пульту управления Ballu BRC-D



- X3 - пружинная клеммная колодка кросс платы;
- XT2, XT3 - Разъёмы RJ-45;
- XT4 - силовая клеммная колодка с винтовыми клеммами;
- SQ1 - датчик двери (концевой выключатель);
- SF1 - контакт пожарной сигнализации;
- QF1 - диф.автомат выключатель (комбинация УЗО+автоматический выкл.);
- YA1 - электромагнитный вентиль

Схема электрическая принципиальная при групповом подключении завес с водяным источником тепла к пульту управления

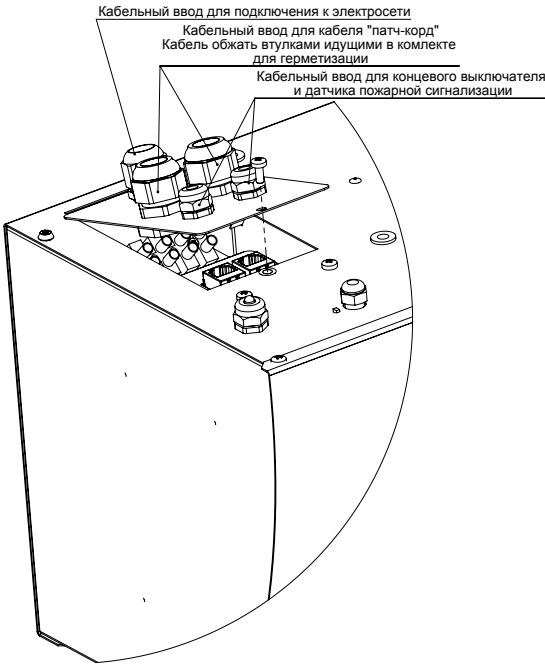
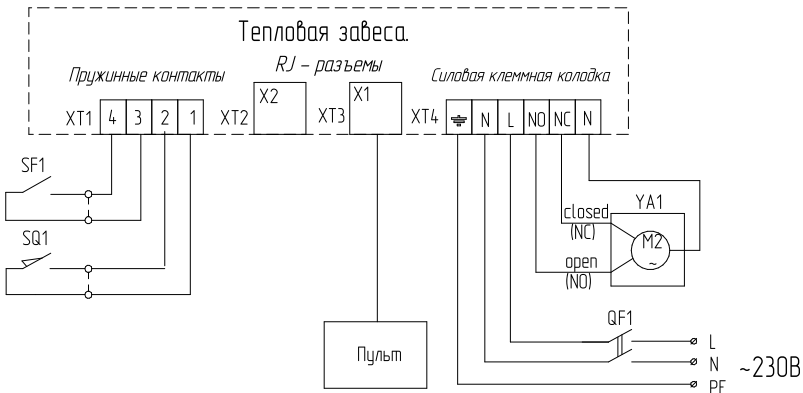
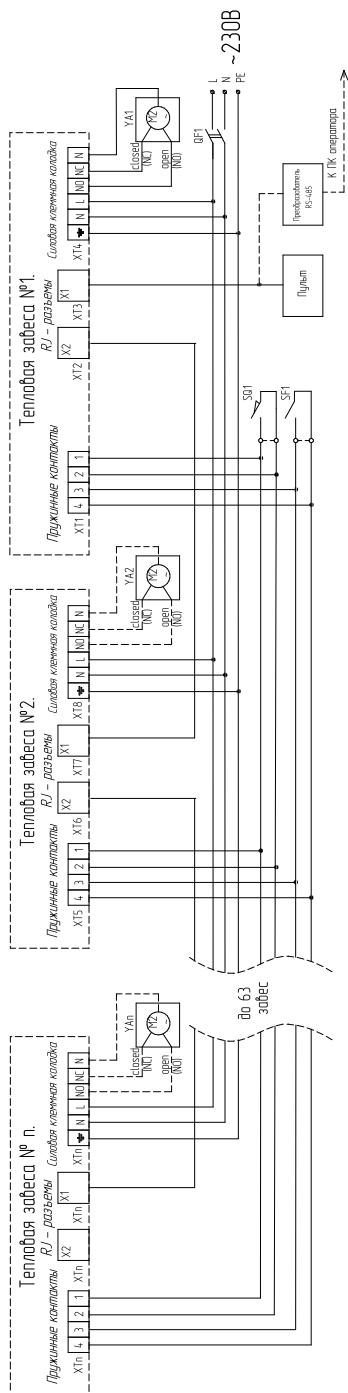

ВНИМАНИЕ!

- Не подключать одновременно пульт управления и ПК оператора.
- Пульт подключать только в разъем X1.

При необходимости возможно управлять группой завес при помощи одного пульта управления или ПК оператора. Команды поступающие от пульта управления передаются на все завесы, подключенные в группу. Командами, поступающими от ПК оператора можно управлять как всеми завесами сразу, так и в отдельности любой завесой. Также предусмотрена возможность подключения в одну группу завес с источником тепла с завесами без нагрева.

Допускаются следующие варианты подключения:

- Завеса с водяным теплообменником и завеса без нагрева;
- Завеса с электрическим нагревателем и завеса без нагрева.



ВНИМАНИЕ!

Завесы разного типа, подключенные в одну группу (с источником тепла и без нагрева), будут работать по алгоритму ведущей завесы с порядковым номером «02». Т.е. если завеса с номером «02» имеет электрический источник тепла, то и все последующие завесы в группе будут работать по ее алгоритму.



ВНИМАНИЕ!

Не допускается объединять в одну группу завес с водяным теплообменником и завес с электрическим нагревателем.

Для объединения завес в группу необходимо присвоить номера завес, затем подключить пульт управления. При групповом подключении завес к пульту управления, завесе которая непосредственно подключена к пульту, задается индивидуальный номер «02». Для всех других завес требуется назначить номера от 3 до 63. Индивидуальный номер задается при помощи кросс-платы (см. раздел «Управление завесами с помощью кросс-платы»).

При аварийном выключении питания необходимо производить синхронизацию завес (см. раздел "Синхронизация пульта с завесой").

Подключение к системе управления

Подключение завесы к пульту управления или системе диспетчеризации (BMS) осуществляется с помощью кросс-платы по интерфейсу RS-485. Кросс-плата получает и передает команды управления, на силовую плату внутри корпуса завесы. Также в случае отсутствия внешнего управления (пульт, ПК) основные команды можно задавать непосредственно с кросс-платы.

Общий вид и описание элементов кросс-платы

Общий вид кросс-платы показан на рисунке ниже

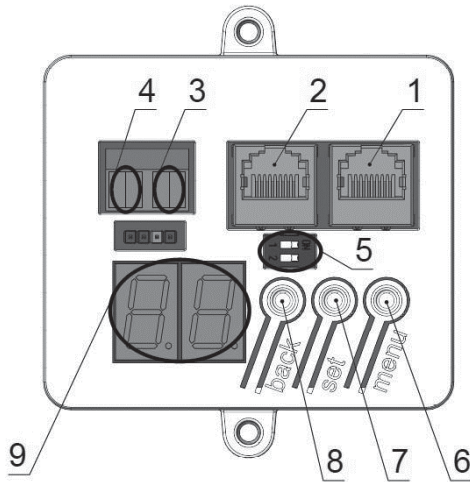

Элементы кросс-платы:

- 1-Разъем RJ-45 (X1) для подключения пульта управления
- 2- Разъем RJ-45 (X2) для подключения нескольких завес по схеме Master/Slave или подключения к BMS-системе
- 3- Клеммные колодки для подключения дверного контакта (Контакт с нулевым потенциалом)
- 4 – Клеммные колодки для подключения контакта пожарной сигнализации (Контакт с нулевым потенциалом)

5– Блок из двух переключателей состояний

6– Кнопка «Меню/Menu»

7– Кнопка «Выбор/Set»

8– Кнопка «Возврат/Back»

9– Информационный дисплей



ВНИМАНИЕ!

5.1- Переключатель встроенного терминального резистора 120 Ом. По умолчанию используйте положение "OFF". Если расстояние завесы от пульта больше примерно 100 м и есть помехи в передаче данных, переключите в "ON". По умолчанию устанавливается в положении "OFF".

5.2 - Переключатель для использования концевого выключателя. По умолчанию положение "OFF". При подключении концевого выключателя переведите в положение "ON". При групповом подключении завес необходимо для каждой завесы установить переключатель контроля работы концевого выключателя в положение "ON".



ВНИМАНИЕ!

Информационный дисплей 9 служит для отображения режимов работы завесы и кодов ошибок.

Индикаторы режимов работы:

H0..H1 – режим нагрева;

F0..F3 - режим вентиляции;

A0..A2 – выбор режима работы;

"18." (с точкой в конце) – указывает температуру в помещении;

"02" (без точки в конце) - порядковый номер завесы

Индикатор ошибок:

E1 – датчик пожарной сигнализации;

E2 – датчик температуры помещения;

E4 – защита от промерзания;

E5 – датчик температуры защиты от промерзания

Подробное описание ошибок смотри в разделе «Поиск и устранение неисправностей»

При подключении завесы к пульту управления и системе BMS используется интерфейс RS-485 (протокол Modbus RTU 9600N1) согласно схеме подключения завес. Преобразователь интерфейсов

USB/RS-485 предназначен для преобразования сигналов интерфейса USB в сигналы двухпроводного магистрального интерфейса RS-485 с гальванической изоляцией. Подключение выполняется кабелем (патч-корд) с разъёмами RJ-45. Преобразователь и кабель не входят в комплект поставки весы. Для подключения необходимо использовать экранированный кабель типа "витая пара".



ВНИМАНИЕ!

Не подключать одновременно пульт и ПК оператора. При групповом подключении каждой завесе присваивается индивидуальный номер для идентификации её в сети от 2 ... 63 (по умолчанию 2). Индивидуальный номер задается при помощи кросс-платы, подробнее в разделе «Управление весами с помощью кросс-платы».

Схема обжимки проводов для подключения пульта управления Ballu BRC-D или к BMS системе.



Схема обжимки проводов

Назначение контакта RJ-45	Pin
(A) RS-485	1
(B) RS-485	2
N/C	3
+12 V	4
+12 V	5
N/C	6
GND	7
GND	8

Установка индивидуального адреса завесы при групповом подключении и систем BMS к пульту управления BRC-D.

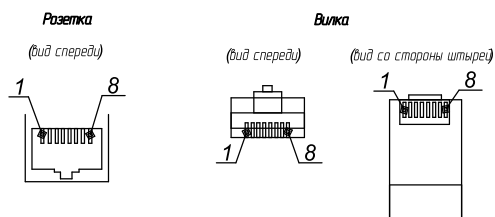

Схема электрическая принципиальная для завеса с водяным источником тепла при подключении к ПК оператора



- X1- пружинная клеммная колодка кросс платы;
- XT2-RJ-разъем;
- XT3-RJ-разъем;
- XT4- силовая клеммная колодка с винтовыми клеммами;
- SQ1-датчик двери (концевой выключатель);
- SF1-контакт пожарной сигнализации;
- QF1- диф.автомат выключатель (комбинация УЗО+автоматический выкл.);
- YA1- электромагнитный вентиль.

Управление завесами

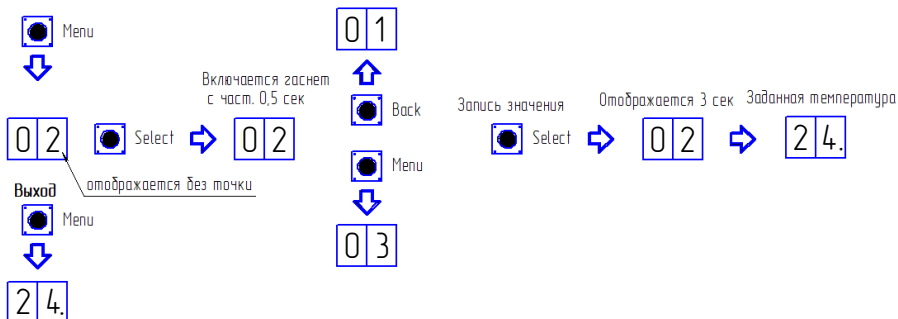
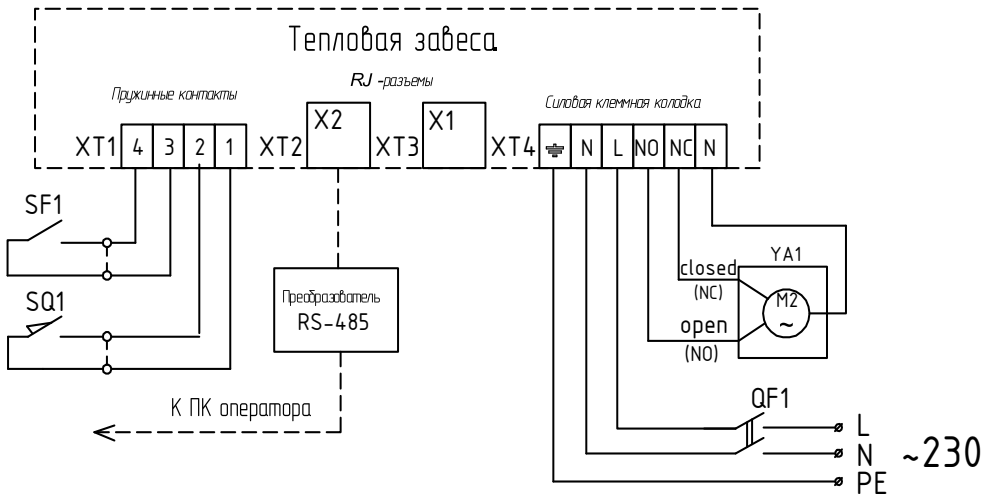
Управление завесами осуществляется с помощью выносного проводного пульта, не входящего в комплект поставки завесы. Также есть возможность управления с помощью удаленного ПК.



ВНИМАНИЕ!

Подключение пульта управления проводить при отключенном напряжении питания.

Монтаж и подключение пульта управления Ballu BRC-D

1. Отсоедините крышку. Для этого аккуратно отогните два фиксатора с задней стороны пульта на 1 мм, путем нажатия на них через соответствующие отверстия.
2. Закрепите устройство на стене при помощи крепежных элементов, используя отверстия в основании пульта.
3. Проведите провод в специальное отверстие в задней стенке корпуса и присоедините его в RJ разъем.
4. Закройте крышку.

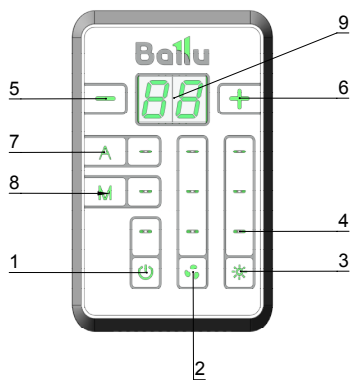

- 1–Кнопка POWER – осуществляет включение и выключение завесы;
- 2–Кнопка переключения режимов вентиляции;
- 3–Кнопка переключения режимов нагрева;
- 4–Светодиодные индикаторы режимов работы (зеленого цвета);
- 5–Кнопка уменьшения значения температуры/ перехода в меню;
- 6–Кнопка увеличения значения температуры/ перехода в меню;
- 7–Кнопка А (Выбор автоматического режима управления);
- 8–Кнопка М (Установка ручного режима управления завесой);
- 9–Температура, заданная пользователем.



ВНИМАНИЕ!

При первом запуске пульта необходимо провести синхронизацию пульта управления с завесой.

Синхронизация пульта с завесой

Подключите завесу к сети питания и пульту управления согласно принципиальным электрическим схемам.

- 1) Включить пульт нажав на кнопку  после чего происходит автоматическая синхронизация пульта с завесой. Пульт перейдет в режим поиска и подключения, на дисплее в это время будут загораться сегменты по кругу.
- 2) При добавлении новой завесы при групповом подключении, синхронизация запускается после одновременного нажатия и удерживания кнопки на  и , при этом пульт должен находиться в выключенном состоянии.
- 3) После завершения синхронизации на дисплее пульта отобразится установленная температура.
- 4) При помощи кнопок  и  выставите целевую температуру в диапазоне от +5 до +35 °С.

Управление завесами с помощью пульта

Ручной режим

Температура помещения и режим вентиляции настраивается пользователем вручную. После достижения заданной температуры в помещении функция нагрева отключается при этом завеса продолжает работать в режиме вентиляции обеспечивая принудительную конвекцию воздуха в помещении.







В случае открытия двери завеса автоматически включает функцию нагрева и вентиляции для обеспечения максимальной защиты проема (только при подключенном концевом выключателе).



ВНИМАНИЕ!

При первом включении завеса по умолчанию включается в ручной режим. Если ранее завеса работала в автоматическом режиме, то для перевода в ручной режим, нажмите и удерживайте в течение 2-х секунд клавишу **М** (справа от клавиши загорится индикатор).







Включение/выключение и установка режимов:

1. Включите завесу нажав клавишу 
2. Настройте желаемую температуру при помощи клавиш  и 
3. Выберите режим вентиляции при помощи нажатия на клавишу . Однократным нажатием включается первый режим, при нажатии повторно включается второй режим, нажатие в третий раз включает третий режим, следующее нажатие опять включает первый режим вентиляции.
4. Режим нагрева включается и отключается автоматически, в зависимости от заданной целевой температуры и температуры помещения. При включенном режиме нагрева, над клавишей  загорится индикатор, означающий, что клапан подачи теплоносителя открыт.
5. Для выключения завесы нажимаем клавишу . Все индикаторы погаснут, а на дисплее будет отображаться температура в помещении.



Автоматический режим «Эко» (A1)

Работа в режиме энергосбережения. После достижения заданной температуры в помещении отключается функция нагрева и вентиляции.

Включение/выключение и установка режимов:







1. Включите завесу нажав клавишу 
 2. Для перевода в автоматический режим, нажмите и удерживайте в течение 2-х секунд клавишу **A**. Дисплей начнет мигать.
 3. При помощи клавиш  и  выберите тип автоматического режима. Код режима "Эко" - A1.
 4. Подтвердите выбор при помощи удерживания в течение 2-х секунд клавиши **A**. Справа от клавиши загорится индикатор.
- При работе в авторежиме на дисплее с частотой 5 секунд показание температуры сменяется обозначениями "A1...A2" - номер выбранного автоматического режима.
5. Настройте желаемую температуру при помощи клавиш  и .
 6. Выберите режим вентиляции при помощи нажатия на клавишу , однократным нажатием включается первый режим, при нажатии повторно включается второй режим, нажатие в третий

раз включает третий режим, следующее нажатие опять включает первый режим вентиляции.

7. Режим нагрева включается и отключается автоматически, в зависимости от заданной целевой температуры и температуры помещения. При включенном режиме нагрева, над клавишей  загорится индикатор, означающий, что клапан подачи теплоносителя открыт.
8. Для выключения завесы нажмите на клавишу . Все индикаторы погаснут, а на дисплее будет отражаться текущая температура в помещении.
9. Для повторного включения нажимаем  завеса включается на тот режим вентиляции и нагрева, который был задан до отключения.

Автоматический режим «Антизамерзание» (A2)

Работа в дежурном режиме для поддержания минимальной температуры помещения. Завеса подает сигнал на открытие клапана подачи теплоносителя и включается минимальный режим вентиляции, если температура помещения ниже температуры антизамерзания. После достижения заданной температуры в завесах закрывается клапан подачи теплоносителя и отключается вентиляция.

1. Включите завесу нажав клавишу 
 2. Для перевода в автоматический режим, нажмите и удерживайте в течение 2-х секунд клавишу **A** дисплей начинает мигать.
 3. При помощи клавиш  и  выберите тип автоматического режима. Код для режима "Антизамерзание" - A2.
 4. Подтвердите выбор при помощи удерживания в течение 2-х секунд клавиши **A**. Справа от клавиши загорится индикатор.
- При работе в авторежиме на дисплее с частотой 5 секунд показание температуры сменяется обозначениями "A1...A2" - номер выбранного автоматического режима.
5. Настройте минимальную температуру при помощи клавиш  (Диапазон температур в данном режиме работы от +5 до +15 °C) и .
 6. Для выключения завесы нажмите на клавишу . Все индикаторы погаснут, а на дисплее будет отображаться текущая температура в помещении.

**ВНИМАНИЕ!**

В режиме «Антизамерзание» завеса не реагирует на положение концевого выключателя. При открытии двери, завеса включится если температура помещения опустится ниже температуры антизамерзания.

Блокировка пульта управления

Для блокировки кнопок на пульте управления нажмите и удерживайте кнопки **-** и **+** до появления на дисплее символа:



Для разблокировки снова нажмите и удерживайте кнопки **-** и **+**.

Управление завесами с помощью кросс-платы

При отсутствии пульта управление завесами может осуществляться непосредственно с кросс-платы. Для включения завесы необходимо подключить завесу к электрической сети согласно принципиальной электрической схеме и далее следовать инструкции по настройке режимов работы.

Меню кросс-платы позволяет настраивать: температуру помещения, режим работы завесы и индивидуальный адрес для подключения к системе BMS.

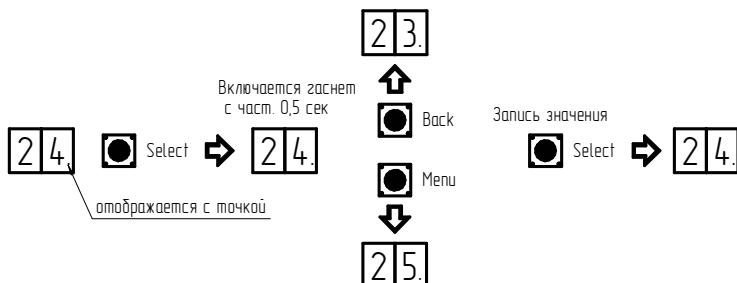
Установка температуры помещения

Установка режима вентиляции.

Нажмите несколько раз на кнопку «Menu» пока на индикаторе не отразится «F», далее нажмите «Select» и следуйте схеме ниже.

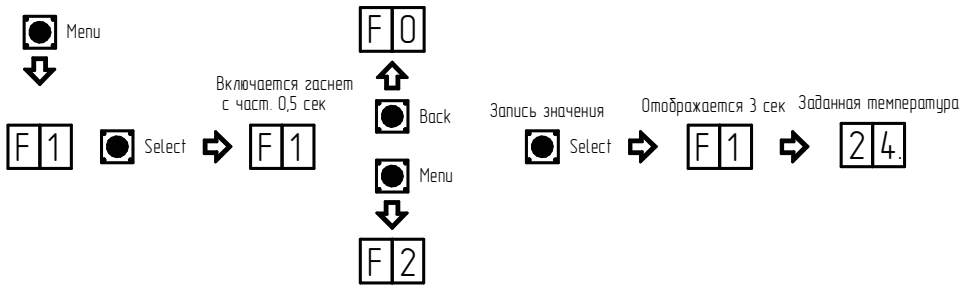

Установка режима нагрева.

Режим нагрева включается и отключается автоматически, в зависимости от заданной целевой температуры и температуры помещения. При включенном режиме нагрева, на дисплее кросс-платы будет отображаться значение «Н1», означающий, что клапан подачи теплоносителя открыт. При выключенном нагреве, отображается значение «Н0».

Выбор автоматического режима работы.

Нажмите несколько раз на кнопку «Menu» пока на индикаторе не отразится «А», далее нажмите «Select» и следуйте схеме ниже:

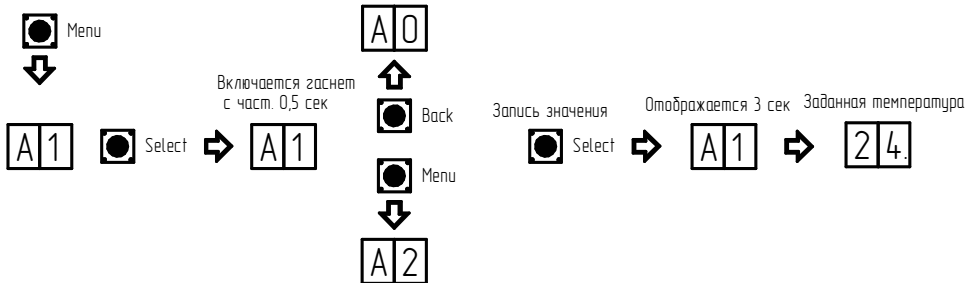

Блокировка кнопок на кросс-плате осуществляется удержанием кнопок «Set» и «Menu» в течение 3-х секунд. На дисплее сменится изображение на «[]». При установленной блокировке, плата не будет реагировать на нажатие клавиш. Блокировка так же может быть установлена с ПК оператора.

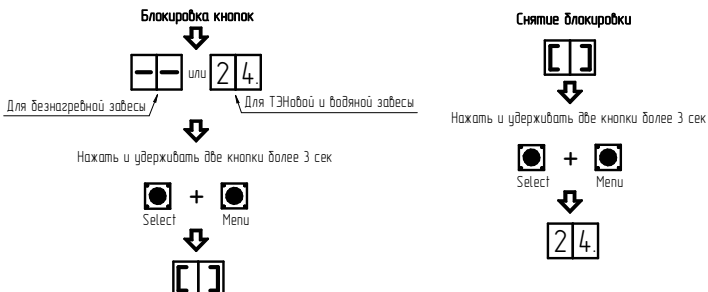

**ВНИМАНИЕ!**

При блокировке кросс-платы выносной пульт управления НЕ блокируется.

Дополнительное оборудование

Для расширения функциональных возможностей к завесе может быть подключено дополнительное оборудование:

- Концевой выключатель
- Привод электромагнитного клапана
- Контакт пожарной сигнализации

Подключение концевой выключателя

Для правильной работы оборудования необходимо использовать концевой выключатель с нормально замкнутым контактом. Допускается установка механического или магнитного выключателя.

Подключение выполняется к кросс-плате установленной внутри корпуса завесы (см. раздел подключение к системе управления).

**ВНИМАНИЕ!**

При групповом подключении завес, концевой выключатель подключается к каждой завесе.

После подключения концевой выключателя убедиться, что на кросс-плате переключатель 5.2 находится в положении "ON" на каждой завесе.

Подключение привода электромагнитного клапана

Для контроля расхода теплоносителя и регулировки тепловой мощности завес рекомендуется использовать смесительные узлы.

**ВНИМАНИЕ!**

- Подключение выполняется к клеммной колодке в корпусе завесы. Напряжение питания клапана 220-230 В, номинальный ток не должен превышать 1 А.
- Монтаж смесительного узла производится при отключенном напряжении питания.

Варианты подключения элементов управления теплоносителем на завесах с водяным источником тепла.

Подключение привода без возвратной пружины.

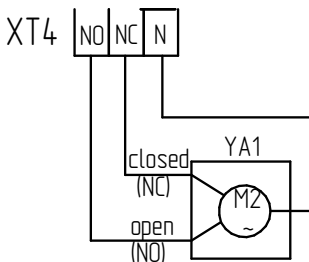

Подключение привода с возвратной пружиной или клапана

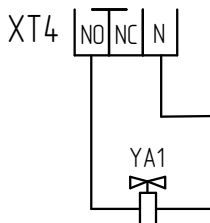

Пример подключения привода с возвратной пружиной/клапана и насоса

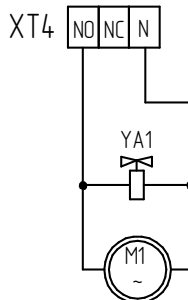
**Подключение охранно-пожарной сигнализации**

Подключение выполняется к кросс-плате установленной внутри корпуса завесы (см. раздел подключение к системе управления). Приёмно-контрольный прибор (ПКП) охранно-пожарной сигнализации должен быть с нормально разомкнутым контактом.

Для обеспечения немедленного реагирования автоматике завес на срабатывание датчика пожарной сигнализации его необходимо подключить к каждой завесе. При срабатывании сигнала «пожар», выход с пожарной системы замыкает пожарный вход на кросс плате завесы. Функция нагрева и вентиляции отключается. На дисплее кросс-платы высвечивается ошибка E1 и одновременно отправляется информация на ПК оператора. Снять режим «пожар» возможно только после полного сброса питания.



ВНИМАНИЕ!

При подключении ПКП к общей сети или напрямую к завесам, требуется консультация специалистов с соответствующей квалификацией и допуском к работе.

Поиск и устранение неисправностей

При устранении неисправности соблюдайте меры безопасности, изложенные в настоящем руководстве.

Характер неисправности и ее внешнее проявление	Вероятная причина	Метод устранения
Отсутствует воздушный поток	Отсутствует напряжение питания	Проверить напряжение в сети
	Обрыв кабеля питания	Проверить целостность кабелей питания, при необходимости заменить
	Вышел из строя электродвигатель вентилятора	Заменить электродвигатель
	Неисправен или неправильно подключен пульт управления	Проверить правильность подключения, запустить завесу с кросс-платы
Течь теплоносителя (для водяной завесы)	Нарушение герметичности в местах присоединения патрубков горячей/холодной воды	Герметизация системы подвода
	Нарушение герметичности коллектора	Замена теплообменника
Уменьшение тепловой мощности и скорости воздушного потока (для водяной завесы)	Низкая температура теплоносителя	Восстановить температуру теплоносителя
	Загрязнение теплообменника	Очистить теплообменник
Некорректная работа автоматики при групповом подключении, не все завесы реагируют на команды пульта управления	Неверно заданы порядковые номера для завес, подключенных в одну группу	Проверить номера завес. Не должно быть повторяющихся завес в одной группе. Пульт должен быть подключен к завесе с номером 02
При групповом соединении, завеса не реагирует на нажатие кнопок пульта. Попеременное мигание дисплея с индикацией ошибки (Например E1) и номером завесы (Например 05)	Ошибка в работе или не исправности в датчиках	Для устранения данных ошибок смотрите информацию приведенную на след. странице.

Для более быстрой диагностики на пульте управления и кросс-плате предусмотрена индикация возможных ошибок подключенного оборудования:

E1 – Поступление сигнала от пожарной сигнализации. Снять режим «пожар» возможно только после полного сброса питания завесы.

E2 – Обрыв/короткое замыкание датчика температуры помещения. Снять режим «поломка датчика» возможно только после полного сброса питания завесы.

E4 – Снижение температуры обратной воды ниже 15°C (только для завес с водяным теплообменником). Температура воды замеряется с помощью соответствующего датчика. Завеса при этом включает вентиляцию, и включает циркуляцию теплоносителя. Завеса сама выходит из режима «защиты от замерзания» когда температура на обратном трубопроводе превышает 15°C.

E5 – отказ датчика защиты от замерзания, сигнализирует об обрыве и коротком замыкании датчика обратной воды на водяных завесах. Датчик обратной воды в рабочем положении должен иметь сопротивление 5 кОм.

При подключении завес к системе BMS информация о всех ошибках отправляется на ПК оператора.

Уход и обслуживание

Для обеспечения надежной и эффективной работы воздушно-тепловых завес повышения их долговечности необходим правильный и регулярный технический уход. Все виды технического обслуживания проводятся по графику вне зависимости от технического состояния завес. Уменьшать установленный объем и изменять периодичность технического обслуживания не допускается.

Обслуживание и ремонт прибора должен производиться только при полном снятии напряжения питания. К монтажу и техническому обслуживанию тепловых завес допускаются лица, изучившие их устройство, правила монтажа и эксплуатации и прошедшие инструктаж по соблюдению правил техники электропожаробезопасности.

Для контроля работы завесы необходимо ежемесячно:

- Осматривать завесу (отсутствие ржавчины, подтеков воды, отсутствие шумов и вибраций);
- При необходимости очищать поверхности завесы от загрязнения и пыли;
- Проверять электрические соединения завесы для выявления ослабления, подгорания, окисления.

Устанавливаются следующие виды технического обслуживания завес, с момента ввода изделия в эксплуатацию:

- ТО-1 через 500-600 ч;
- ТО-2 через 900-1000 ч;
- ТО-3 через 2500-2600 ч. но не реже 1 раза в год;
- ТО-4 через 5000-5200 ч. но не реже 1 раза в 2 года.

При ТО-1 производятся:

- Внешний осмотр с целью выявления механических повреждений;
- Очистка наружной поверхности теплообменника пылесосом (без демонтажа);
- Проверка надежности заземления изделия;
- Проверка состояния винтовых и болтовых соединений;

При ТО-2 производятся:

- ТО-1;
- Проверка сопротивления изоляции завесы;
- Проверка тока потребления электродвигателей завесы;
- Проверка уровня вибрации и шума органолептическим методом;

При ТО-3 производятся:

- ТО-2;
- Очистка вентиляторов от загрязнений (без демонтажа);
- Проверка состояния и крепления вентиляторов;
- Протяжка клемм, проверка отсутствия подгорания и окисления.

При ТО-4 производятся:

- ТО-3;
- Промывка внутренних поверхностей теплообменника.
- Очистка внутренних деталей завес.

**Предприятие потребитель должно вести учет
технического обслуживания по форме,
приведенной в Таблице:**

Дата	Количество часов работы с начала эксплуатации	Вид технического обслуживания	Замечания о техническом состоянии изделия	Должность, фамилия, подпись ответственного лица

Транспортирование и хранение

Завесы в упаковке изготовителя могут транспортироваться всеми видами крытого транспорта при температуре от - 50 до + 50°С.

Завесы должны храниться в упаковке изготовителя в помещении при температуре от +1 °С до +40 °С в условиях, исключающих попадание атмосферных осадков и относительной влажности до 80% при 25 °С.

Гарантийный срок хранения – 3 года.

При транспортировке и хранении следует соблюдать условия, обозначенные специальными знаками на упаковке.



ВНИМАНИЕ!

После транспортирования при отрицательных температурах необходимо выдержать завесу в помещении, где предполагается её эксплуатация, без включения в сеть не менее 2-х часов.

Комплектация

Комплектация завесы должна соответствовать таблице, представленной ниже.

Наименование	Кол-во
Завеса	1 шт.
Кронштейны для настенного монтажа	1 комплект
Руководство по эксплуатации	1 шт.
Упаковка	1 шт.

Срок службы и гарантия

Срок службы прибора составляет 7 лет.

Срок гарантии 2 года с момента продажи оборудования.

Утилизация

По истечении срока службы прибор должен подвергаться утилизации в соответствии с нормами, правилами и способами, действующими в месте утилизации.

Не выбрасывайте прибор вместе с бытовыми отходами. По истечении срока службы прибора, сдавайте его в пункт сбора для утилизации, если это предусмотрено местными нормами и правилами. Это поможет избежать возможные последствия на окружающую среду и здоровье человека, а также будет способствовать повторному использованию компонентов изделия. Информацию о том, где и как можно утилизировать прибор можно получить от местных органов власти

Дата изготовления

Дата изготовления указана на стикере на корпусе прибора, а также зашифрована в Code-128. Дата изготовления определяется следующим образом:

SN XXXXXXXX,XXXXX,XXXXXXX,XXXXXX
а

а – месяц и год производства.

Сертификация продукции

Товар сертифицирован на территории Таможенного союза.

Товар соответствует требованиям нормативных документов:

ТР ТС 004/2011 «О безопасности низковольтного оборудования»,

ТР ТС 010/2011 «О безопасности машин и оборудования»,

ТР ТС 020/2011 «Электромагнитная совместимость технических средств».

Информация о сертификации может изменяться. При необходимости, обращайтесь к продавцу за получением информации о сертификации.

Изготовитель

Общество с ограниченной ответственностью

«Ижевский завод тепловой техники».

Адрес: 426052, Россия, Удмуртская Республика,

город Ижевск, ул. Лесозаводская, д.23/110;

Тел./факс: +7 (3412) 905-410, +7 (3412) 905-411.

Сделано в России

www.ballu.ru



Приложение 1
Дополнительные технические характеристики

ВНС-М10W12-PS2																																
Температура воды на входе / выводе, °С		60/40			80/60			82/71			95/70			105/70			130/70			150/70												
Температура воздуха в ходе, °С		0	5	10	15	20	0	5	10	15	20	0	5	10	15	20	0	5	10	15	20											
Производительность, м³/ч																																
Тепловая мощность, кВт		6,10	5,16	4,12	2,24	1,80	10,20	9,35	8,48	7,60	6,71	6,82	12,14	11,29	10,41	9,52	8,64	12,20	11,34	10,45	9,55	8,65	12,42	11,51	10,57	9,62	8,63	12,63	11,69	10,70	9,67	8,57
Подогрев воздуха Δt, °С		17,8	15,1	12,1	6,6	5,3	29,8	27,4	24,8	22,2	19,6	19,9	35,5	33,0	30,4	27,8	25,3	35,7	33,2	30,6	27,9	25,3	36,3	33,7	30,9	28,1	25,2	37,0	34,2	31,3	28,3	25,1
Расход воды, м³/ч		0,263	0,223	0,176	0,097	0,079	0,439	0,403	0,364	0,328	0,288	0,533	0,418	0,389	0,356	0,328	0,295	0,299	0,277	0,256	0,234	0,212	0,176	0,162	0,151	0,137	0,122	0,133	0,126	0,115	0,104	0,090
Расход воды, л/с		0,073	0,062	0,049	0,027	0,022	0,122	0,112	0,101	0,091	0,080	0,148	0,116	0,108	0,099	0,091	0,082	0,083	0,077	0,071	0,065	0,059	0,049	0,045	0,042	0,038	0,034	0,037	0,035	0,032	0,029	0,025
Гидравлическое сопротивление, кПа		0,8	0,6	0,4	0,1	0,1	2,2	1,9	1,6	1,3	1,0	3,2	2,0	1,7	1,5	1,3	1,0	1,1	0,9	0,8	0,7	0,5	0,4	0,3	0,2	0,2	0,2	0,2	0,2	0,1	0,1	
Производительность, м³/ч																																
Тепловая мощность, кВт		6,73	5,71	4,62	3,15	1,88	11,21	10,28	9,33	8,35	7,38	7,34	13,34	12,40	11,43	10,47	9,49	13,39	12,44	11,47	10,49	9,50	13,60	12,63	11,60	10,57	9,50	13,84	12,82	11,76	10,66	9,50
Подогрев воздуха Δt, °С		16,4	13,9	11,3	7,7	4,6	27,3	25,4	22,7	20,4	18,0	17,9	32,4	30,2	27,9	25,5	23,1	32,6	30,3	28,0	25,6	23,2	33,2	30,8	28,3	25,8	23,1	33,7	31,3	28,7	26,0	23,2
Расход воды, м³/ч		0,292	0,245	0,198	0,137	0,079	0,482	0,443	0,400	0,360	0,317	0,572	0,457	0,425	0,392	0,360	0,324	0,328	0,306	0,281	0,256	0,234	0,194	0,180	0,166	0,151	0,133	0,148	0,137	0,126	0,112	0,101
Расход воды, л/с		0,081	0,068	0,055	0,038	0,022	0,134	0,123	0,111	0,100	0,088	0,159	0,127	0,118	0,109	0,100	0,090	0,091	0,085	0,078	0,071	0,065	0,054	0,050	0,046	0,042	0,037	0,041	0,038	0,035	0,031	0,028
Гидравлическое сопротивление, кПа		1,0	0,7	0,5	0,2	0,1	2,7	2,3	1,9	1,4	1,2	3,7	2,4	2,1	1,8	1,5	1,2	1,3	1,1	0,9	0,8	0,7	0,5	0,4	0,3	0,2	0,3	0,2	0,2	0,2	0,1	
Производительность, м³/ч																																
Тепловая мощность, кВт		7,28	6,72	5,05	3,67	1,94	12,11	11,10	10,08	9,03	7,97	7,80	14,40	13,40	12,36	11,31	10,25	14,44	13,43	12,38	11,32	10,25	14,65	13,60	12,52	11,40	10,27	14,90	13,82	12,69	11,51	10,30
Подогрев воздуха Δt, °С		15,2	13,0	10,5	7,7	4,1	25,3	23,2	21,1	18,9	16,6	16,3	30,1	28,0	25,8	23,6	21,4	30,2	28,1	25,9	23,6	21,4	30,6	28,4	26,2	23,8	21,4	31,1	28,9	26,5	24,1	21,5
Расход воды, м³/ч		0,313	0,266	0,216	0,158	0,083	0,522	0,479	0,432	0,389	0,342	0,608	0,493	0,461	0,425	0,389	0,353	0,328	0,302	0,277	0,252	0,209	0,194	0,176	0,162	0,148	0,158	0,148	0,133	0,122	0,108	
Расход воды, л/с		0,087	0,074	0,060	0,044	0,023	0,145	0,133	0,120	0,108	0,095	0,169	0,137	0,128	0,118	0,108	0,098	0,098	0,091	0,084	0,077	0,070	0,058	0,054	0,049	0,045	0,041	0,044	0,041	0,037	0,034	0,030
Гидравлическое сопротивление, кПа		1,2	0,9	0,6	0,3	0,1	3,1	2,6	2,2	1,8	1,4	4,2	2,8	2,4	2,1	1,7	1,4	1,5	1,3	1,1	0,9	0,8	0,5	0,5	0,4	0,3	0,3	0,3	0,2	0,2	0,2	0,2

БНС-М15-W20-PS2																																		
60/40					80/60					95/70					105/70					130/70					150/70									
Температура воды на входе / выходе, °С		0		5		10		15		20		0		5		10		15		20		0		5		10		15		20				
Температура воздуха в ходе, °С		0		5		10		15		20		0		5		10		15		20		0		5		10		15		20				
Производительность, м ³ /ч																																		
1700																																		
Тепловая мощность, кВт	12,19	10,86	9,52	8,14	6,71	17,90	16,61	15,25	13,89	12,52	14,77	21,21	19,88	18,51	17,60	15,78	22,18	20,81	19,45	18,06	16,68	24,50	23,10	21,69	20,28	18,84	26,31	27,09	23,43	21,98	20,52			
Подогрев воздуха Δt, °С	21,0	18,7	16,4	14,0	11,5	30,8	28,6	26,2	23,9	21,5	25,4	36,5	34,2	31,9	29,5	27,1	38,2	35,8	33,5	31,1	28,7	42,2	39,8	37,3	34,9	32,4	45,3	39,6	40,3	37,8	35,3			
Расход воды, м ³ /ч	0,526	0,468	0,410	0,349	0,288	0,770	0,713	0,655	0,598	0,540	1,152	0,727	0,680	0,634	0,587	0,540	0,544	0,508	0,475	0,443	0,407	0,349	0,328	0,310	0,288	0,266	0,281	0,288	0,248	0,234	0,220			
Расход воды, л/с	0,146	0,130	0,114	0,097	0,080	0,214	0,198	0,182	0,166	0,150	0,320	0,202	0,189	0,176	0,163	0,150	0,151	0,141	0,132	0,123	0,113	0,097	0,091	0,086	0,080	0,074	0,078	0,080	0,069	0,065	0,061			
Гидравлическое сопротивление, кПа	5,1	4,1	3,2	2,4	1,7	10,2	8,8	7,5	6,3	5,2	21,6	9,0	8,0	7,0	6,1	5,2	5,2	4,6	4,1	3,5	3,0	2,2	2,0	1,8	1,6	1,4	1,5	1,6	1,2	1,1	0,9			
Производительность, м ³ /ч																																		
2000																																		
Тепловая мощность, кВт	13,32	11,87	10,40	8,89	7,34	19,57	18,60	16,69	15,20	13,70	16,18	23,18	21,76	20,26	18,77	17,26	24,22	22,75	21,25	19,75	18,22	26,74	25,90	23,66	22,10	20,55	28,68	27,09	25,53	23,92	22,32			
Подогрев воздуха Δt, °С	19,5	17,4	15,2	13,0	10,7	28,6	26,6	24,4	22,2	20,0	23,7	33,9	31,8	29,6	27,4	25,2	35,4	33,3	31,1	28,9	26,6	39,1	36,8	34,6	32,3	30,0	41,9	39,6	37,3	35,0	32,6			
Расход воды, м ³ /ч	0,576	0,511	0,450	0,382	0,317	0,842	0,781	0,716	0,655	0,590	1,264	0,796	0,745	0,695	0,644	0,590	0,594	0,558	0,518	0,482	0,446	0,382	0,356	0,335	0,313	0,292	0,306	0,310	0,270	0,256	0,238			
Расход воды, л/с	0,160	0,142	0,125	0,106	0,088	0,234	0,217	0,199	0,182	0,164	0,351	0,221	0,207	0,193	0,179	0,164	0,165	0,155	0,144	0,134	0,124	0,106	0,099	0,093	0,087	0,081	0,085	0,086	0,075	0,071	0,066			
Гидравлическое сопротивление, кПа	6,0	4,9	3,8	2,8	2,0	12,0	10,4	8,9	7,5	6,2	25,7	10,7	9,5	8,3	7,2	6,1	6,1	5,4	4,8	4,2	3,6	2,6	2,4	2,1	1,8	1,6	1,7	1,6	1,4	1,2	1,1			
Производительность, м ³ /ч																																		
2300																																		
Тепловая мощность, кВт	14,36	12,79	11,20	9,58	7,91	21,10	19,56	18,00	16,38	14,77	17,48	25,00	23,48	21,84	20,24	18,62	26,07	24,52	22,89	21,27	19,62	28,73	27,11	25,44	23,77	22,10	30,82	29,13	27,43	25,73	23,98			
Подогрев воздуха Δt, °С	18,3	16,3	14,2	12,2	10,1	26,9	24,9	22,9	20,8	18,8	22,2	31,8	29,9	27,8	25,7	23,7	33,2	31,2	29,1	27,1	24,9	36,5	34,5	32,4	30,2	28,1	39,2	37,0	34,0	32,7	30,5			
Расход воды, м ³ /ч	0,619	0,551	0,482	0,414	0,342	0,907	0,842	0,774	0,706	0,634	1,364	0,857	0,806	0,749	0,695	0,637	0,637	0,601	0,562	0,522	0,479	0,407	0,385	0,360	0,338	0,313	0,328	0,310	0,300	0,274	0,256			
Расход воды, л/с	0,172	0,153	0,134	0,115	0,095	0,252	0,234	0,215	0,196	0,176	0,379	0,238	0,224	0,208	0,193	0,177	0,177	0,167	0,156	0,145	0,133	0,113	0,107	0,100	0,094	0,087	0,091	0,086	0,081	0,076	0,071			
Гидравлическое сопротивление, кПа	6,9	5,6	4,4	3,3	2,3	13,9	12,0	10,3	8,6	7,1	29,7	12,3	10,9	9,6	8,3	7,1	7,0	6,3	5,5	4,8	4,1	3,0	2,7	2,4	2,1	1,8	2,0	1,8	1,6	1,4	1,2			

ВНС-М20-В30-PS2																																
Температура воды на входе / выходе, °С		60/40			80/60			82/71			95/70			105/70			130/70			150/70												
		0	5	10	15	20	0	5	10	15	20	0	5	10	15	20	0	5	10	15	20	0	5	10	15	20						
Температура воздуха в ходе, °С		0	5	10	15	20	0	5	10	15	20	0	5	10	15	20	0	5	10	15	20	0	5	10	15	20						
Производительность, м ³ /ч		2200																														
Тепловая мощность, кВт		16,73	14,79	12,81	10,75	8,55	25,19	23,28	21,32	19,38	17,41	20,94	29,89	27,94	25,97	24,00	22,04	31,01	29,04	27,06	25,07	23,06	33,78	31,75	29,68	27,63	25,58	35,93	33,86	31,79	29,66	27,52
Подогрев воздуха Δt, °С		22,2	19,7	17,0	14,3	11,4	33,5	31,0	28,4	25,8	23,1	27,8	39,7	37,1	34,5	31,9	29,3	41,2	38,6	36,0	33,3	30,7	44,9	42,2	39,5	36,7	34,0	47,8	45,0	42,3	39,4	36,6
Расход воды, м ³ /ч		0,720	0,637	0,551	0,464	0,367	1,084	1,001	0,918	0,832	0,749	1,634	1,026	0,958	0,889	0,824	0,756	0,760	0,709	0,662	0,612	0,565	0,479	0,450	0,421	0,392	0,364	0,382	0,360	0,338	0,317	0,292
Расход воды, л/с		0,200	0,177	0,153	0,129	0,102	0,301	0,278	0,255	0,231	0,208	0,454	0,285	0,266	0,247	0,229	0,210	0,211	0,197	0,184	0,170	0,157	0,133	0,125	0,117	0,109	0,101	0,106	0,100	0,094	0,088	0,081
Гидравлическое сопротивление, кПа		2,9	2,3	1,7	1,2	0,8	6,2	5,3	4,5	3,7	3,0	13,7	5,6	4,9	4,2	3,6	3,1	3,1	2,7	2,4	2,1	1,7	1,3	1,1	1,0	0,9	0,7	0,8	0,7	0,6	0,6	0,5
Производительность, м ³ /ч		2700																														
Тепловая мощность, кВт		18,78	16,61	14,39	12,09	9,67	28,26	26,16	23,97	21,76	19,52	23,56	33,54	31,38	29,16	26,95	24,73	34,76	32,57	30,34	28,10	25,85	37,77	35,49	33,23	30,92	28,59	40,16	37,83	35,48	33,13	30,73
Подогрев воздуха Δt, °С		20,4	18,0	15,6	13,1	10,5	30,6	28,3	26,0	23,6	21,1	25,5	36,3	34,0	31,6	29,2	26,8	37,7	35,3	32,9	30,4	28,0	40,9	38,5	36,0	33,5	31,0	43,5	41,0	38,4	35,9	33,3
Расход воды, м ³ /ч		0,810	0,716	0,619	0,522	0,418	1,213	1,123	1,030	0,936	0,839	1,840	1,148	1,076	1,001	0,925	0,850	0,850	0,796	0,742	0,688	0,634	0,536	0,504	0,472	0,439	0,407	0,428	0,403	0,378	0,353	0,328
Расход воды, л/с		0,225	0,199	0,172	0,145	0,116	0,337	0,312	0,286	0,260	0,233	0,511	0,319	0,299	0,278	0,257	0,236	0,236	0,221	0,206	0,191	0,176	0,149	0,140	0,131	0,122	0,113	0,119	0,112	0,105	0,098	0,091
Гидравлическое сопротивление, кПа		3,6	2,8	2,1	1,5	1,0	7,7	6,7	5,6	4,7	3,8	17,3	6,9	6,1	5,3	4,5	3,8	3,9	3,4	3,0	2,6	2,2	1,6	1,4	1,2	1,1	0,9	1,0	0,9	0,8	0,7	0,6
Производительность, м ³ /ч		3200																														
Тепловая мощность, кВт		20,61	18,22	15,79	13,29	10,66	31,04	28,71	26,30	23,88	21,43	25,92	36,80	34,43	32,02	29,58	27,13	38,06	35,72	33,26	30,80	28,33	41,35	38,86	36,35	33,83	31,27	43,95	41,38	38,81	36,21	33,58
Подогрев воздуха Δt, °С		18,8	16,7	14,4	12,1	9,7	28,4	26,2	24,0	21,8	19,6	23,7	33,6	31,5	29,3	27,0	24,8	34,8	32,7	30,4	28,2	25,9	37,8	35,5	33,2	30,9	28,6	40,2	37,8	35,5	33,1	30,7
Расход воды, м ³ /ч		0,889	0,785	0,680	0,572	0,461	1,336	1,235	1,130	1,026	0,922	2,023	1,264	1,181	1,098	1,015	0,929	0,932	0,875	0,814	0,752	0,695	0,587	0,551	0,518	0,482	0,443	0,468	0,439	0,300	0,385	0,356
Расход воды, л/с		0,247	0,218	0,189	0,159	0,128	0,371	0,343	0,314	0,285	0,256	0,562	0,351	0,328	0,305	0,282	0,258	0,259	0,243	0,226	0,209	0,193	0,163	0,153	0,144	0,134	0,123	0,130	0,122	0,115	0,107	0,099
Гидравлическое сопротивление, кПа		4,3	3,4	2,6	1,8	1,2	9,3	8,0	6,7	5,6	4,5	20,8	8,3	7,3	6,3	5,4	4,6	4,6	4,1	3,5	3,1	2,6	1,9	1,7	1,5	1,3	1,1	1,2	1,1	1,0	0,8	0,7

БНС-Н10-УТ18-Р52																																
60/40					80/60					95/70					105/70					130/70					150/70							
Температура воды на входе / выходе, °С		0	5	10	15	20	0	5	10	15	20	0	5	10	15	20	0	5	10	15	20	0	5	10	15	20						
Температура воздуха в ходе, °С		0	5	10	15	20	0	5	10	15	20	0	5	10	15	20	0	5	10	15	20	0	5	10	15	20						
Производительность, м ³ /ч		1700																														
Тепловая мощность, кВт		11,26	9,97	8,64	7,27	5,82	16,93	15,67	14,37	13,04	11,71	14,11	20,08	18,80	17,48	16,15	14,82	20,82	19,53	18,19	16,84	15,51	22,67	21,32	19,94	18,56	17,16	24,13	22,73	21,33	19,89	18,47
Подогрев воздуха Δt, °С		19,4	17,2	14,9	12,5	10,0	29,1	27,0	24,7	22,4	20,2	24,3	34,5	32,3	30,1	27,8	25,5	35,8	33,6	31,3	29,0	26,7	39,0	36,7	34,3	31,9	29,5	41,5	39,1	36,7	34,2	31,8
Расход воды, м ³ /ч		0,486	0,428	0,371	0,313	0,252	0,727	0,673	0,619	0,562	0,504	1,102	0,688	0,644	0,598	0,554	0,508	0,508	0,479	0,446	0,410	0,378	0,324	0,302	0,284	0,263	0,245	0,256	0,241	0,227	0,212	0,198
Расход воды, л/с		0,135	0,119	0,103	0,087	0,070	0,202	0,187	0,172	0,156	0,140	0,306	0,191	0,179	0,166	0,154	0,141	0,141	0,133	0,124	0,114	0,105	0,090	0,084	0,079	0,073	0,068	0,071	0,067	0,063	0,059	0,055
Гидравлическое сопротивление, кПа		3,2	2,5	1,9	1,4	0,9	6,8	5,8	5,0	4,1	3,4	14,9	6,1	5,3	4,6	4,0	3,4	3,4	3,0	2,6	2,3	1,9	1,4	1,3	1,1	1,0	0,8	0,9	0,8	0,7	0,6	0,5
Производительность, м ³ /ч		2100																														
Тепловая мощность, кВт		12,63	11,70	9,69	8,16	6,56	18,97	17,55	16,10	14,62	13,12	15,85	22,49	21,08	19,59	18,10	16,61	23,28	21,87	20,37	18,86	17,34	25,31	23,80	22,27	20,73	19,17	26,90	25,37	23,78	22,19	20,60
Подогрев воздуха Δt, °С		17,6	15,6	13,5	11,4	9,1	26,4	24,4	22,4	20,4	18,3	22,1	31,3	29,4	27,3	25,2	23,1	32,4	30,5	28,4	26,3	24,1	35,3	33,2	31,0	28,9	26,7	37,5	35,3	33,1	30,9	28,7
Расход воды, м ³ /ч		0,544	0,482	0,418	0,353	0,284	0,817	0,756	0,691	0,630	0,565	1,238	0,770	0,724	0,673	0,619	0,569	0,569	0,536	0,497	0,461	0,425	0,360	0,338	0,317	0,295	0,274	0,284	0,270	0,252	0,234	0,220
Расход воды, л/с		0,151	0,134	0,116	0,098	0,079	0,227	0,210	0,192	0,175	0,157	0,344	0,214	0,201	0,187	0,172	0,158	0,149	0,138	0,128	0,118	0,100	0,094	0,088	0,082	0,076	0,079	0,075	0,070	0,065	0,061	
Гидравлическое сопротивление, кПа		4,0	3,1	2,4	1,7	1,2	8,4	7,3	6,2	5,1	4,2	18,7	7,5	6,7	5,8	5,0	4,2	4,2	3,7	3,3	2,8	2,4	1,7	1,6	1,4	1,2	1,0	1,1	1,0	0,9	0,8	0,7
Производительность, м ³ /ч		2500																														
Тепловая мощность, кВт		13,83	12,24	10,61	8,96	7,21	20,80	19,22	17,66	16,01	14,37	17,40	24,64	23,09	21,48	19,84	18,19	25,49	23,98	22,28	20,64	18,99	27,61	26,04	24,35	22,65	20,94	29,33	27,71	25,98	24,22	22,48
Подогрев воздуха Δt, °С		16,2	14,3	12,4	10,5	8,4	24,3	22,5	20,7	18,7	16,8	20,4	28,8	27,0	25,1	23,2	21,3	29,8	28,0	26,1	24,2	22,2	32,3	30,5	28,5	26,5	24,5	34,3	32,4	30,4	28,3	26,3
Расход воды, м ³ /ч		0,598	0,529	0,457	0,385	0,310	0,893	0,828	0,760	0,688	0,619	1,357	0,846	0,792	0,738	0,680	0,623	0,623	0,587	0,544	0,504	0,464	0,392	0,371	0,346	0,320	0,299	0,313	0,295	0,277	0,256	0,238
Расход воды, л/с		0,166	0,147	0,127	0,107	0,086	0,248	0,230	0,211	0,191	0,172	0,377	0,235	0,220	0,205	0,189	0,173	0,173	0,163	0,151	0,140	0,129	0,109	0,103	0,096	0,089	0,083	0,087	0,082	0,077	0,071	0,066
Гидравлическое сопротивление, кПа		4,7	3,7	2,8	2,1	1,4	10,1	8,7	7,4	6,1	5,0	22,4	9,0	7,9	6,9	5,9	5,0	5,0	4,4	3,9	3,3	2,8	2,1	1,8	1,6	1,4	1,2	1,3	1,2	1,0	0,9	0,8

ВНЧ-Н15-М30-PS2																																
Температура воды на входе/выходе, °С		60/40			80/60			82/71			95/70			105/70			130/70			150/70												
		0	5	10	0	5	10	0	5	10	0	5	10	0	5	10	0	5	10	0	5	10										
Температура воздуха в ходе, °С		2600																														
		Производительность, м ³ /ч																														
Тепловая мощность, кВт		16,88	14,75	12,54	10,16	5,55	26,24	24,20	22,13	20,01	11,71	22,12	31,16	29,11	27,00	24,88	22,76	32,01	29,91	27,80	25,63	23,50	34,15	31,99	29,77	27,54	25,27	35,93	33,66	31,38	29,05	26,67
		Подогрев воздуха Δt, °С		19,0	16,6	14,1	11,4	6,2	29,5	27,2	24,9	22,5	20,2	24,9	35,1	32,8	30,4	28,0	25,6	36,0	33,7	31,3	28,8	26,4	38,4	36,0	33,5	31,0	28,4	40,4	37,9	35,3
Расход воды, м ³ /ч				0,727	0,637	0,540	0,439	0,241	1,127	1,040	0,950	0,860	0,504	1,728	1,069	0,997	0,925	0,853	0,781	0,785	0,731	0,680	0,626	0,576	0,486	0,454	0,425	0,392	0,360	0,382	0,356	0,335
		Расход воды, л/с		0,202	0,177	0,150	0,122	0,067	0,313	0,289	0,264	0,239	0,140	0,480	0,297	0,277	0,257	0,237	0,217	0,218	0,203	0,189	0,174	0,160	0,135	0,126	0,118	0,109	0,100	0,106	0,099	0,093
Гидравлическое сопротивление, кПа				2,5	2,0	1,4	1,0	0,3	6,0	5,1	4,3	3,5	3,4	13,8	5,4	4,7	4,1	3,5	2,9	2,9	2,6	2,2	1,9	1,6	1,2	1,0	0,9	0,8	0,6	0,7	0,6	0,6
		Производительность, м ³ /ч		3200																												
Тепловая мощность, кВт				18,93	16,56	14,11	11,53	8,51	29,38	27,09	24,79	22,41	13,12	24,83	34,87	32,58	30,23	27,83	25,47	35,77	33,46	31,09	28,68	26,25	38,10	35,73	33,26	30,75	28,22	40,02	37,56	35,01
		Подогрев воздуха Δt, °С		17,3	15,1	12,9	10,5	7,8	26,9	24,8	22,7	20,5	18,3	22,7	31,9	29,8	27,6	25,4	23,3	32,7	30,6	28,4	26,2	24,0	34,8	32,7	30,4	28,1	25,8	36,6	34,3	32,0
Расход воды, м ³ /ч				0,817	0,713	0,608	0,497	0,367	1,264	1,163	1,066	0,965	0,565	1,937	1,195	1,116	1,037	0,954	0,875	0,875	0,817	0,760	0,702	0,641	0,540	0,508	0,472	0,436	0,400	0,425	0,400	0,371
		Расход воды, л/с		0,227	0,198	0,169	0,138	0,102	0,351	0,323	0,296	0,268	0,157	0,538	0,332	0,310	0,288	0,265	0,243	0,243	0,227	0,211	0,195	0,178	0,150	0,141	0,131	0,121	0,111	0,118	0,111	0,103
Гидравлическое сопротивление, кПа				3,2	2,4	1,8	1,2	0,7	7,5	6,4	5,3	4,4	4,2	17,3	6,7	5,9	5,1	4,3	3,6	3,6	3,2	2,8	2,4	2,0	1,4	1,3	1,1	0,9	0,8	0,9	0,8	0,7
		Производительность, м ³ /ч		3800																												
Тепловая мощность, кВт				20,75	18,15	15,50	12,72	9,60	32,17	29,68	27,16	24,54	14,37	27,24	38,14	35,68	33,11	30,49	27,87	39,11	36,62	34,02	31,37	28,72	41,59	39,02	36,33	33,60	30,84	43,65	41,01	38,24
		Подогрев воздуха Δt, °С		16,0	14,0	11,9	9,8	7,4	24,8	22,9	20,9	18,9	16,8	21,0	29,4	27,5	25,5	23,5	21,5	30,1	28,2	26,2	24,1	22,1	32,0	30,0	28,0	25,9	23,7	33,6	31,6	29,4
Расход воды, м ³ /ч				0,896	0,781	0,670	0,547	0,414	1,382	1,274	1,166	1,055	0,619	2,128	1,307	1,224	1,134	1,044	0,958	0,958	0,896	0,832	0,767	0,702	0,590	0,554	0,515	0,479	0,439	0,464	0,436	0,407
		Расход воды, л/с		0,249	0,217	0,186	0,152	0,115	0,384	0,354	0,324	0,293	0,172	0,591	0,363	0,340	0,315	0,290	0,266	0,266	0,249	0,231	0,213	0,195	0,164	0,154	0,143	0,133	0,122	0,129	0,121	0,113
Гидравлическое сопротивление, кПа				3,8	2,9	2,2	1,5	0,9	8,9	7,6	6,4	5,2	5,0	20,7	8,0	7,0	6,1	5,2	4,3	4,3	3,8	3,3	2,8	2,4	1,7	1,5	1,3	1,1	0,9	1,1	0,9	0,8

БНС-Н20-М45-Р52																																
60/40					80/60					95/70					105/70					130/70					150/70							
Температура воды на входе / выходе, °С		0	5	10	15	20	0	5	10	15	20	0	5	10	15	20	0	5	10	15	20	0	5	10	15	20						
Температура воздуха в ходе, °С		0	5	10	15	20	0	5	10	15	20	0	5	10	15	20	0	5	10	15	20	0	5	10	15	20						
Производительность, м ³ /ч		3400																														
Тепловая мощность, кВт		22,73	20,11	17,44	14,67	18,08	34,15	31,60	28,95	26,29	23,63	28,45	40,46	37,90	35,25	32,58	29,90	42,00	39,35	36,69	33,99	31,26	45,75	43,00	40,23	37,45	34,64	48,68	45,87	43,00	40,17	37,27
Подогрев воздуха Δt, °С		19,6	17,3	15,0	12,6	10,6	29,4	27,2	24,9	22,6	20,3	24,5	34,8	32,6	30,3	28,0	25,7	36,1	33,9	31,6	29,2	26,9	39,4	37,0	34,6	32,2	29,8	41,9	39,5	37,0	34,6	32,1
Расход воды, м ³ /ч		0,979	0,868	0,752	0,634	0,781	1,469	1,357	1,246	1,130	1,015	2,221	1,386	1,300	1,210	1,116	1,026	0,961	0,896	0,832	0,763	0,652	0,612	0,572	0,533	0,493	0,518	0,486	0,457	0,428	0,396	
Расход воды, л/с		0,272	0,241	0,209	0,176	0,217	0,408	0,377	0,346	0,314	0,282	0,617	0,385	0,361	0,336	0,310	0,285	0,267	0,249	0,231	0,212	0,181	0,170	0,159	0,148	0,137	0,144	0,135	0,127	0,119	0,110	
Гидравлическое сопротивление, кПа		4,8	3,8	2,9	2,0	3,1	10,5	9,0	7,6	6,3	5,1	23,6	9,4	8,3	7,2	6,1	5,2	4,6	4,0	3,5	2,9	2,1	1,9	1,7	1,5	1,2	1,4	1,2	1,1	0,9	0,8	
Производительность, м ³ /ч		4200																														
Тепловая мощность, кВт		25,48	22,54	19,56	16,48	11,75	38,29	35,43	32,48	29,48	26,48	31,97	45,35	42,53	39,53	36,52	33,50	46,97	44,09	41,09	38,03	34,99	51,05	48,07	44,97	41,83	38,66	54,29	51,19	48,02	44,82	41,57
Подогрев воздуха Δt, °С		17,7	15,7	13,6	11,5	10,1	26,7	24,7	22,6	20,5	18,4	22,3	31,6	29,6	27,5	25,4	23,3	32,7	30,7	28,6	26,5	24,4	35,6	33,5	31,3	29,1	26,9	37,8	35,7	33,4	31,2	28,9
Расход воды, м ³ /ч		1,098	0,972	0,842	0,709	0,508	1,645	1,523	1,397	1,267	1,138	2,495	1,555	1,458	1,357	1,253	1,148	1,148	1,080	1,004	0,929	0,857	0,727	0,684	0,641	0,594	0,551	0,576	0,544	0,511	0,475	0,443
Расход воды, л/с		0,305	0,270	0,234	0,197	0,141	0,457	0,423	0,388	0,352	0,316	0,693	0,432	0,403	0,377	0,348	0,319	0,300	0,279	0,258	0,238	0,202	0,190	0,178	0,165	0,153	0,160	0,151	0,142	0,132	0,123	
Гидравлическое сопротивление, кПа		6,0	4,7	3,6	2,6	1,3	13,1	11,3	9,5	7,9	6,4	29,6	11,7	10,4	9,0	7,7	6,5	5,7	5,0	4,3	3,7	2,7	2,4	2,1	1,8	1,5	1,7	1,5	1,3	1,2	1,0	
Производительность, м ³ /ч		5000																														
Тепловая мощность, кВт		27,92	24,70	21,43	18,08	13,25	41,93	38,80	35,62	32,34	29,00	35,09	49,68	46,60	43,31	40,02	36,71	51,44	48,30	44,98	41,63	38,32	55,74	52,56	49,16	45,73	42,27	59,25	55,93	52,40	48,93	45,36
Подогрев воздуха Δt, °С		16,3	14,5	12,5	10,6	9,2	24,5	22,7	20,8	18,9	17,0	20,5	29,1	27,3	25,3	23,4	21,5	30,1	28,3	26,3	24,4	22,4	32,6	30,8	28,8	26,7	24,7	34,7	32,7	30,7	28,6	26,5
Расход воды, м ³ /ч		1,202	1,066	0,925	0,781	0,572	1,804	1,667	1,530	1,390	1,246	2,740	1,703	1,598	1,487	1,372	1,260	1,181	1,102	1,019	0,936	0,792	0,749	0,698	0,652	0,601	0,630	0,594	0,558	0,518	0,482	
Расход воды, л/с		0,334	0,296	0,257	0,217	0,159	0,501	0,463	0,425	0,386	0,346	0,761	0,473	0,444	0,413	0,381	0,350	0,328	0,306	0,283	0,260	0,220	0,208	0,194	0,181	0,167	0,175	0,165	0,155	0,144	0,134	
Гидравлическое сопротивление, кПа		7,1	5,6	4,3	3,1	1,7	15,7	13,5	11,4	9,4	7,6	35,6	14,0	12,4	10,7	9,2	7,8	6,9	6,0	5,1	4,4	3,2	2,8	2,5	2,1	1,8	2,0	1,8	1,6	1,4	1,2	

Приложение 2

Подключение BMS

При подключении завес к BMS используется протокол Modbus RTU интерфейс RS 485, 9600N1.

При групповом подключении каждой завесе присваивается индивидуальный номер от 2 до 63 для ее идентификации в сети.

Регистры обмена данными:

00 - Тип завесы: 0-безнагревная, 1-ТЭНовая, 2-водяная, чтение;

01 -Требуемое значение температуры: (5...35)°С, чтение/ запись;

02 - Режим вентиляции: 0 - отключена F0, 1 - минимальная F1, 2 - максимальная F2, чтение/запись;

03 - Режим нагрева: 0 - отключена H0, 1 – первая ст. нагрева H1, 2 – вторая ст. нагрева H2, чтение/запись; 04 – Адрес завесы в сети, чтение;

05 - Температура датчика наружного воздуха (старший байт- целые, младший байт - десятые после запятой), чтение;

06 - Температура датчика защиты от промерзания (старший байт- целые, младший байт - десятые после запятой), чтение;

07 - Состояние двери (1 – бит), чтение;

08 - Вкл./Откл. завесы: 0 – выключена, 1 - включена, чтение;

09 - Блокировка кнопок: 0 – блокировки нет, 1 – блокировка есть, чтение/запись;

10 - Статус ошибок, чтение;

11 - Версия прошивки чтение;

12 - Режим работы. A0 – ручной, A1 A2 – автоматический;

13 - Требуемое значение температуры для режима A2: (5...15) °С, чтение/запись.

ГАРАНТИЙНЫЙ ТАЛОН

Настоящий документ не ограничивает определенные законом права потребителей, но дополняет и уточняет оговоренные законом обязательства, предполагающие соглашение Сторон, либо договор

Поздравляем вас с приобретением техники отличного качества!

Убедительно просим вас во избежание недоразумений до установки/эксплуатации изделия внимательно изучить его инструкцию по эксплуатации.

В конструкцию, комплектацию или технологию изготовления изделия, с целью улучшения его технических характеристик, могут быть внесены изменения. Такие изменения вносятся без предварительного уведомления Покупателя и не влекут обязательств по изменению/улучшению ранее выпущенных изделий.

Дополнительную информацию по продукту вы можете получить у Продавца или по нашей информационной линии в г. Москве:

Тел.: **8 (800) 500-07-75**
Режим работы с 10:00 до 19:00 (пн-пт)
По России звонок бесплатный
E-mail: **service@ballu.ru**
Адрес в интернете: **www.ballu.ru**

Внешний вид и комплектность изделия

Тщательно проверьте внешний вид изделия и его комплектность, все претензии по внешнему виду и комплектности предъявляйте Продавцу при покупке изделия. Гарантийное обслуживание купленного вами прибора осуществляется через Продавца, специализированные сервисные центры или монтажную организацию, проводившую установку прибора (если изделие нуждается в специальной установке, подключении или сборке).

По всем вопросам, связанным с техобслуживанием изделия, обращайтесь в специализированные сервисные центры. Подробная информация о сервисных центрах, уполномоченных осуществлять ремонт и техническое обслуживание изделия, находится на вышеуказанном сайте.

Заполнение гарантийного талона

Внимательно ознакомьтесь с гарантийным талоном и проследите, чтобы он был правильно заполнен и имел штамп Продавца. При отсутствии штампа Продавца и даты продажи (либо кассового чека с датой продажи) гарантийный срок исчисляется с даты производства изделия.

Запрещается вносить в гарантийный талон какие-либо изменения, а также стирать или переписывать указанные в нём данные. Гарантийный талон должен содержать: наименование и модель изделия, его серийный номер, дата продажи, а также имеется подпись уполномоченного лица и штамп Продавца.

В случае неисправности прибора по вине изготовителя обязательство по устранению неисправности будет возложено на уполномоченную изготовителем организацию. В данном случае покупатель вправе обратиться к Продавцу.

Ответственность за неисправность прибора, возникшую по вине организации, проводившей установку (монтаж) прибора возлагается на монтажную организацию. В данном случае необходимо обратиться к организации, проводившей установку (монтаж) прибора. Для установки (подключения) изделия (если оно нуждается в специальной установке, подключении или сборке) рекомендуем обращаться в специализированные сервисные центры, где можете воспользоваться услугами квалифицированных специалистов. Продавец, уполномоченная изготовителем организация, импортер и изготовитель не несут ответственности за недостатки изделия, возникшие из-за его неправильной установки (подключения).

Область действия гарантии

Обслуживание в рамках предоставленной гарантии осуществляется только на территории РФ и распространяется на изделия, купленные на территории РФ. Настоящая гарантия не дает права на возмещение и покрытие ущерба, произошедшего в результате переезда или регулировки изделия, без предварительного письменного согласия изготовителя, с целью приведения его в соответствие с национальными или местными техническими стандартами и нормами безопасности, действующими в любой другой стране, кроме РФ, где это изделие было первоначально продано.

Настоящая гарантия распространяется на производственные или конструкционные дефекты изделия

Выполнение ремонтных работ и замена дефектных деталей изделия специалистами уполномоченного сервисного центра производятся в сервисном центре или

непосредственно у Покупателя (по усмотрению сервисного центра). Гарантийный ремонт изделия выполняется в срок не более 45 дней. В случае если во время устранения недостатков товара станет очевидным, что они не будут устранены в определённый согласением Сторон срок, Стороны могут заключить соглашение о новом сроке устранения недостатков товара.

Гарантийный срок на комплектующие изделия (детали, которые могут быть сняты с изделия без применения каких-либо инструментов, т. е. ящики, полки, решётки, корзины, насадки, щётки, трубки, шланги и др. подобные комплектующие) составляет 3 (три) месяца. Гарантийный срок на новые комплектующие, установленные на изделие при гарантийном или платном ремонте, либо приобретённые отдельно от изделия, составляет 3 (три) месяца со дня выдачи отремонтированного изделия Покупателю, либо продажи последнему этих комплектующих.

Настоящая гарантия не распространяется на:

- периодическое обслуживание и сервисное обслуживание изделия (чистку, замену фильтров или устройств, выполняющих функции фильтров);
- любые адаптации и изменения изделия, в т. ч. с целью усовершенствования и расширения обычной сферы его применения, которая указана в Инструкции по эксплуатации изделия, без предварительного письменного согласия изготовителя;
- аксессуары, входящие в комплект поставки.

Настоящая гарантия также не предоставляется в случаях, если недостаток в товаре возник в результате:

- использования изделия не по его прямому назначению, не в соответствии с его Инструкцией по эксплуатации, в том числе эксплуатации изделия с перегрузкой или совместно со вспомогательным оборудованием, не рекомендуемым Продавцом, уполномоченной изготовителем организацией, импортёром, изготовителем;
- наличия на изделии механических повреждений (сколов, трещин и т. д.), воздействий на изделие чрезмерной силы, химически агрессивных веществ, высоких температур, повышенной влажности/запылённости, концентрированных паров, если что-либо из перечисленного стало причиной неисправности изделия;
- ремонта/наладки/инсталляции/адаптации/пуска изделия в эксплуатацию не уполномоченными на то организациями/ лицами;
- неаккуратного обращения с устройством, ставшего причиной физических, либо косметических повреждений поверхности;
- если нарушены правила транспортировки/хранения/ монтажа/эксплуатации;
- стихийных бедствий (пожар, наводнение и т. д.) и других причин, находящихся вне контроля Продавца, уполномоченной изготовителем организации, импортёра, изготовителя и Покупателя, которые причинили вред изделию;
- неправильного подключения изделия к электрической или водопроводной сети, а также неисправностей

(несоответствие рабочих параметров) электрической или водопроводной сети и прочих внешних сетей;

- дефектов, возникших вследствие попадания внутрь изделия посторонних предметов, жидкостей, кроме предусмотренных инструкцией по эксплуатации, насекомых и продуктов их жизнедеятельности и т. д.;
- необходимости замены ламп, фильтров, элементов питания, аккумуляторов, предохранителей, а также стеклянных/фарфоровых/матерчатых и перемещаемых вручную деталей и других дополнительных быстроизнашивающихся/сменных деталей изделия, которые имеют собственный ограниченный период работоспособности, в связи с их естественным износом;
- дефектов системы, в которой изделие использовалось как элемент этой системы.

Покупатель предупреждён о том, что если товар отнесен к категории товаров, предусмотренных «Перечнем непродовольственных товаров надлежащего качества, не подлежащих возврату или обмену на аналогичный товар другого размера, формы, габарита, фасона, расцветки или комплектации» Пост. Правительства РФ № 55 от 19.01.1998 он не вправе требовать обмена купленного изделия в порядке ст. 25 Закона «О защите прав потребителей» и ст. 502 ГК РФ. С момента подписания Покупателем Гарантийного талона считается, что:

- вся необходимая информация о купленном изделии и его потребительских свойствах предоставлена Покупателю в полном объёме, в соответствии со ст. 10 Закона «О защите прав потребителей»;
- покупатель получил Инструкцию по эксплуатации купленного изделия на русском языке и
- покупатель ознакомлен и согласен с условиями гарантийного обслуживания/особенностями эксплуатации купленного изделия;
- покупатель претензий к внешнему виду/комплектности купленного изделия не имеет.

Отметить здесь, если работа изделия проверялась в присутствии Покупателя.

Подпись Покупателя:

Дата:

Заполняется продавцом

Baillu^{MACHINE}[®]

ГАРАНТИЙНЫЙ ТАЛОН
сохраняется у клиента

Модель _____

Серийный номер _____

Дата продажи _____

Название продавца _____

Адрес продавца _____

Телефон продавца _____

Подпись продавца _____

Печать продавца _____

Изымается мастером при обслуживании

Baillu^{MACHINE}[®]

ГАРАНТИЙНЫЙ ТАЛОН
на гарантийное обслуживание

Модель _____

Серийный номер _____

Дата продажи _____

Дата приема в ремонт _____

№ заказа-наряда _____

Проявление дефекта _____

Ф.И.О. клиента _____

Адрес клиента _____

Телефон клиента _____

Дата ремонта _____

Подпись мастера _____

Заполняется установщиком

Baillu^{MACHINE}[®]

ГАРАНТИЙНЫЙ ТАЛОН
сохраняется у клиента

Модель _____

Серийный номер _____

Дата продажи _____

Название установщика _____

Адрес установщика _____

Телефон установщика _____

Подпись установщика _____

Печать установщика _____

Изымается мастером при обслуживании

Baillu^{MACHINE}[®]

ГАРАНТИЙНЫЙ ТАЛОН
на гарантийное обслуживание

Модель _____

Серийный номер _____

Дата продажи _____

Дата приема в ремонт _____

№ заказа-наряда _____

Проявление дефекта _____

Ф.И.О. клиента _____

Адрес клиента _____

Телефон клиента _____

Дата ремонта _____

Подпись мастера _____



Приборы и аксессуары можно приобрести
в фирменном интернет-магазине: www.ballu.ru
или в торговых точках вашего города