

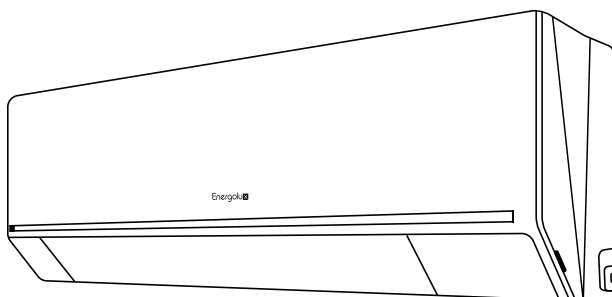

Руководство по эксплуатации Гарантийный талон

Блоки кондиционеров воздуха
ИНВЕРТОРНАЯ СПЛИТ-СИСТЕМА



LUGANO PRO HP

SAS09DL3-AI | SAU09DL3-AI

SAS12DL3-AI | SAU12DL3-AI

SAS18DL3-AI | SAU18DL3-AI

SAS24DL3-AI | SAU24DL3-AI

Перед началом эксплуатации прибора внимательно изучите данное руководство и храните его в доступном месте

Содержание

2	Используемые обозначения
3	Правила безопасности
3	Назначение
4	Устройство кондиционера
5	Разборка внутреннего блока
6	Пульт дистанционного управления
15	Установка модуля Wireless Network
16	Загрузка и установка приложения
22	Уход и обслуживание
23	Технические характеристики
24	Устранение неисправностей
25	Срок эксплуатации
26	Условия эксплуатации
26	Комплектация
26	Утилизация прибора
26	Дата изготовления
26	Гарантия
27	Коды ошибок
29	Сертификация продукции
30	Протокол о приемке оборудования

Используемые обозначения



ВНИМАНИЕ!

Требования, несоблюдение которых может привести к тяжелой травме или серьезному повреждению оборудования.



ОСТОРОЖНО!

Требования, несоблюдение которых может привести к серьезной травме или летальному исходу.



ВАЖНО ЗНАТЬ

1. Если поврежден кабель питания, он должен быть заменен авторизованной сервисной службой во избежание серьезных травм.
2. Кондиционер воздуха должен быть установлен с соблюдением существующих местных норм и правил эксплуатации электрических сетей.
3. Производитель оставляет за собой право без предварительного уведомления покупателя вносить изменения в конструкцию, комплектацию или технологию изготовления изделия с целью улучшения его свойств.
4. В тексте и цифровых обозначениях руководства могут быть допущены опечатки. Актуальная информация о кондиционерах воздуха Energolux находится на сайте www.energolux.ru.com
5. На корпусе прибора есть этикетка, на которой указаны основные технические характеристики кондиционера воздуха.
6. После установки кондиционера электрическая вилка должна находиться в доступном месте.
7. Неисправные батарейки пульта должны быть заменены.
8. Кондиционер должен быть установлен на достаточно надежных кронштейнах.
9. Если после прочтения руководства у вас останутся вопросы по эксплуатации прибора, обратитесь к продавцу или в специализированный сервисный центр для получения разъяснений.
10. Важные меры предосторожности и описание работы прибора, содержащиеся в данном руководстве, не включают всех возможных режимов и ситуаций, которые могут встречаться в процессе эксплуатации кондиционера воздуха. Необходимо понимать, что здравый смысл, осторожность и тщательность являются факторами, которые невозможно «встроить» ни в один прибор.

Правила безопасности



ВНИМАНИЕ!

- Использование кондиционера при низких температурах может привести к его неисправности.
- Монтаж кондиционера должен осуществляться квалифицированными специалистами официального дилера.
- Перед установкой кондиционера убедитесь, что параметры местной электрической сети соответствуют параметрам, указанным на табличке с техническими данными прибора.
- Не допускается установка кондиционера в местах возможного скопления легковоспламеняющихся газов и помещениях с повышенной влажностью (ванные комнаты, зимние сады).
- Не устанавливайте кондиционер вблизи источников тепла.
- Чтобы избежать сильной коррозии кондиционера, не устанавливайте наружный блок в местах возможного попадания на него соленой морской воды.
- Все кабели и розетки должны соответствовать техническим характеристикам прибора и электрической сети.
- Кондиционер должен быть надежно заземлен.



ВНИМАНИЕ!

- Внимательно прочитайте эту инструкцию перед установкой и эксплуатацией кондиционера, если у вас возникнут вопросы обращайтесь к официальному дилеру производителя.
- Используйте прибор только по назначению указанному в данной инструкции.
- Не храните бензин и другие летучие и легковоспламеняющиеся жидкости вблизи кондиционера – это очень опасно.
- Кондиционер не дает притока свежего воздуха. Чаще проветривайте помещение, особенно если в помещении работают приборы на жидком топливе, которые снижают количество кислорода в воздухе.



ОСТОРОЖНО!

- Не подключайте и не отключайте кондиционер от электрической сети, вынимая вилку из розетки, используйте кнопку ВКЛ/ВЫКЛ.
- Не засовывайте посторонние предметы в воздухозаборные решетки кондиционера. Это опасно, т.к. вентилятор вращается с высокой скоростью.
- Не позволяйте детям играть с кондиционером.
- Не охлаждайте и не нагревайте воздух в помещении очень сильно если в нем находятся дети или инвалиды.

Назначение

Прибор предназначен для охлаждения, обогрева, осушения и вентиляции воздуха в бытовых помещениях.

Устройство кондиционера

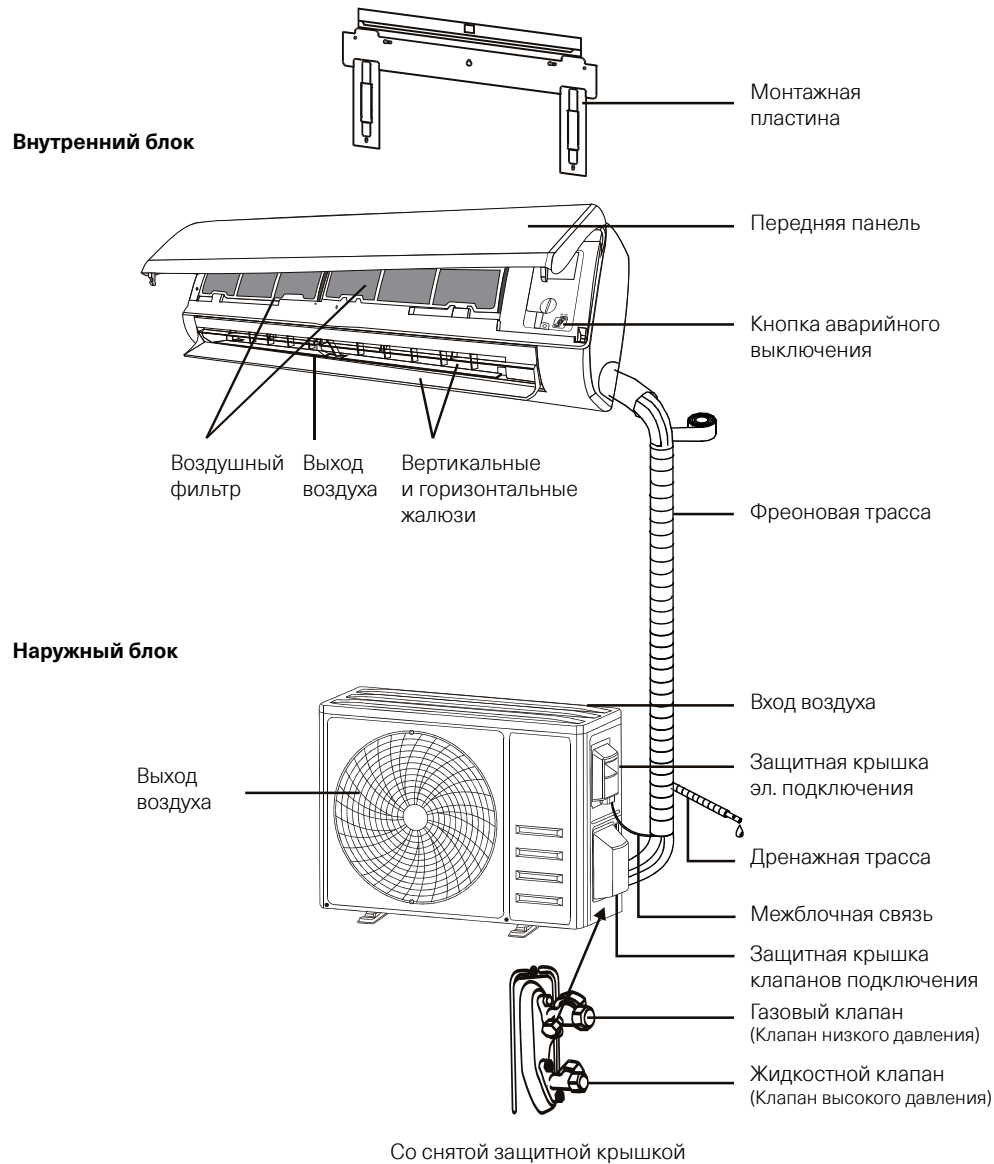

ПРИМЕЧАНИЕ

Внешний вид блоков Вашего кондиционера может отличаться от схематичных изображений в инструкции

Разборка внутреннего блока

Процедура	Схема
<p>Снятие фильтра грубой очистки: Возьмитесь руками за обе стороны фильтра, осторожно потяните фильтр по вертикали, а затем снимите его</p>	
<p>Открытие панели внутреннего воздуха: Потяните панельный узел, переместите ползунок, чтобы зафиксировать панель.</p>	
<p>Доступ к плате внутреннего блока и клеммам подключения: 1) Потяните два язычка крышки электронного блока управления большими пальцами, а затем откройте ее 2) Поднимите крышку с целью доступа к плате управления и клеммам подключения</p>	
<p>Снятие нижней панели: 1) Откройте два упорных блока сборки рамы панели. 2) Выкрутите по одному крепежному винту в раме панели. Всего 2 винта. 3) Потяните две стороны нижней панели в направлении, указанном на правом изображении, чтобы снять ее.</p>	
<p>Снятие вентилятора внутреннего блока: 1) Откройте два упора шасси в сборе. 2) Снимите шасси в сборе по направлению, показанному на правом рисунке.</p>	

Пульт дистанционного управления

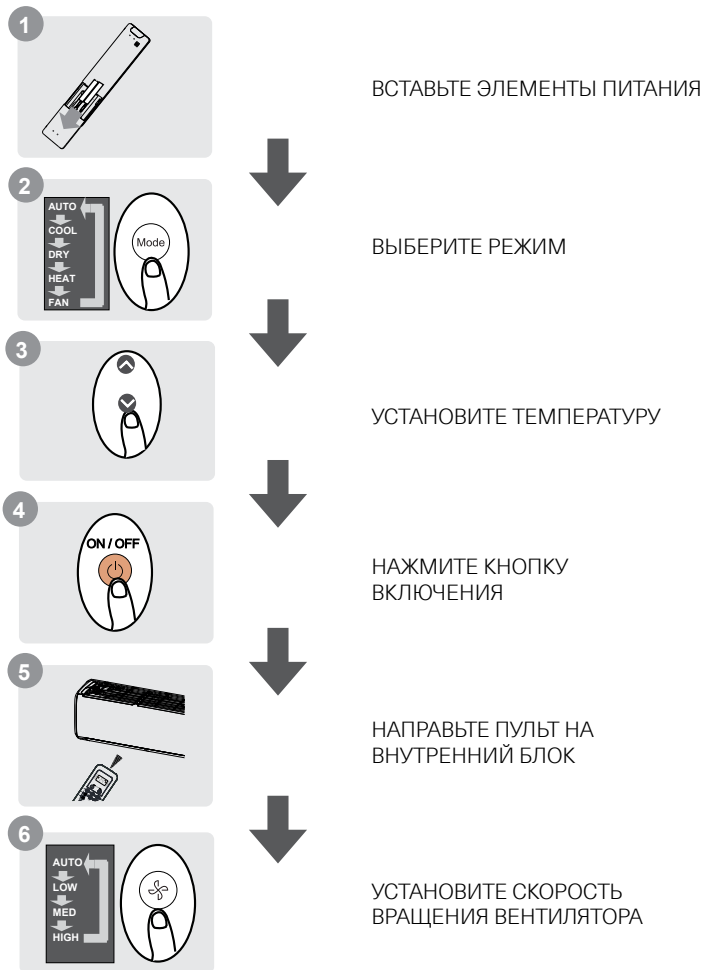

Установка и замена элементов питания

В комплекте с вашим кондиционером могут поставляться два элемента питания (у определённых моделей). Вставьте их в пульт дистанционного управления прежде, чем начинать пользоваться им.

1. Чтобы открыть отсек для батарей, сдвиньте вниз расположенную сзади крышку ПДУ.
2. Для правильной ориентации батареи обращайте внимание на символы (+) и (-) внутри отсека.
3. Закройте крышку батарейного отсека.

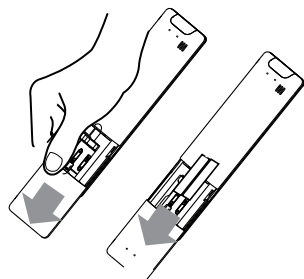

Информация на дисплее пульта ДУ отображается, если питание ПДУ подано.

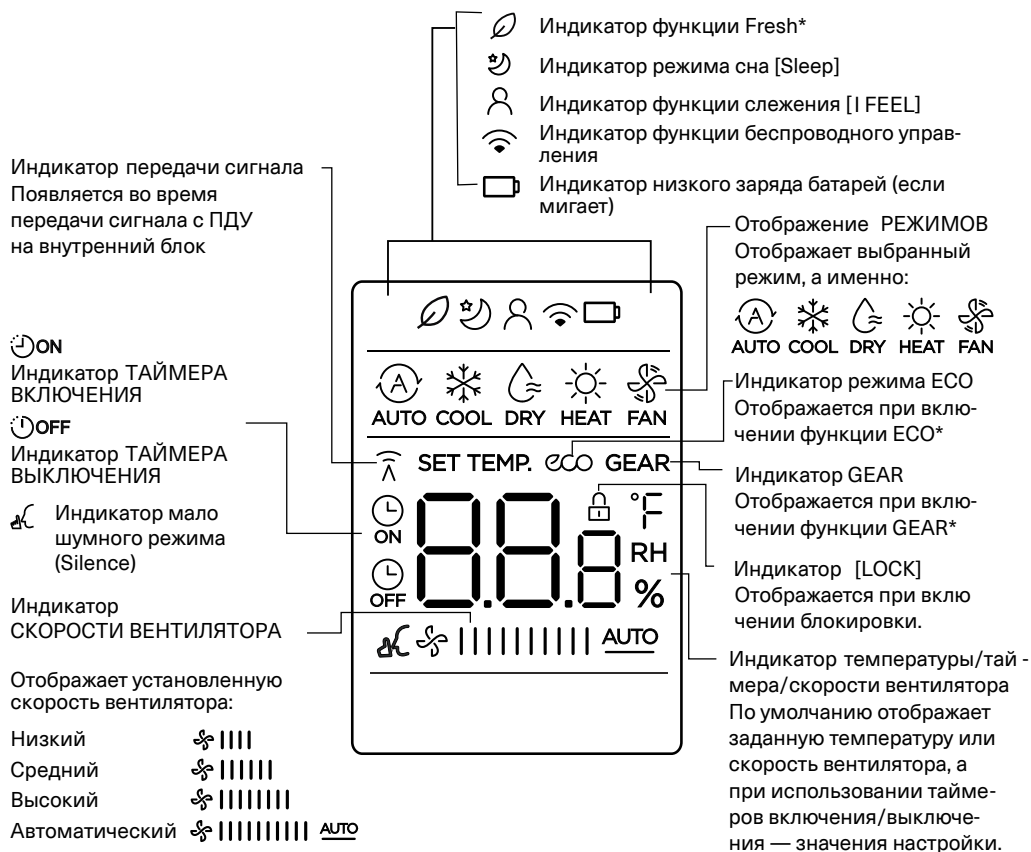

Примечание:
Все виды индикации на ЖКИ приведены здесь только для наглядности. Во время работы на дисплее отображает лишь необходимую индикацию.

*Данная функция может быть не доступна в зависимости от комплектации устройства



ВНИМАНИЕ!

Убедитесь в том, что электропитание на кондиционер подано.

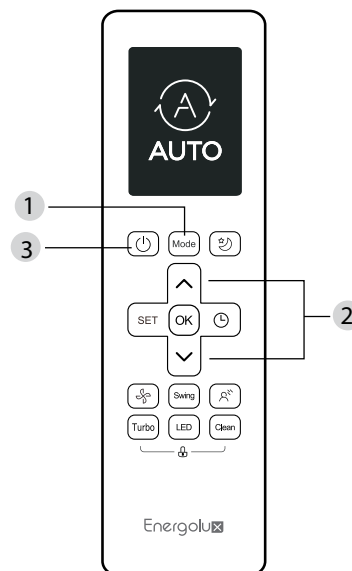

Режим ОХЛАЖДЕНИЕ

1. Нажимая кнопку MODE, выберите режим COOL.
2. Кнопками ^ или v задайте желаемую температуру.
3. Нажмите кнопку FUN для выбора скорости вентилятора в диапазоне Авто-100%.
4. Нажмите кнопку ON/OFF чтобы включить кондиционер.

Установка температуры

Диапазон рабочих температур устройств составляет: 16-30°C / 20-28°C. Значения задаваемой температуры можно изменять с шагом 1 °C.

Автоматический режим

- В режиме AUTO, в зависимости от заданной температуры, происходит автоматический выбор режима охлаждения или нагрева.
1. Нажмите кнопку MODE, чтобы выбрать режим AUTO.
 2. Кнопками ^ или v задайте желаемую температуру.

3. Нажмите кнопку FUN для выбора скорости вентилятора в диапазоне Авто-100%.
4. Нажмите кнопку ON/OFF чтобы включить кондиционер.

ПРИМЕЧАНИЕ: В режиме AUTO выбрать скорость вращения вентилятора нельзя.

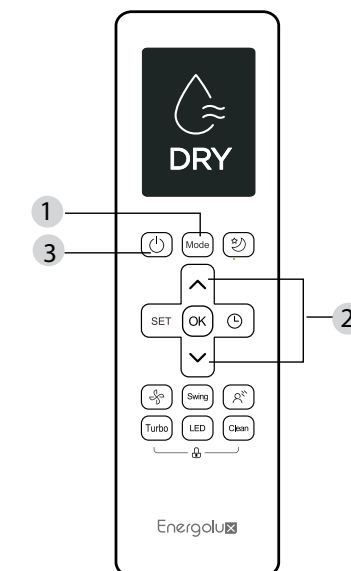
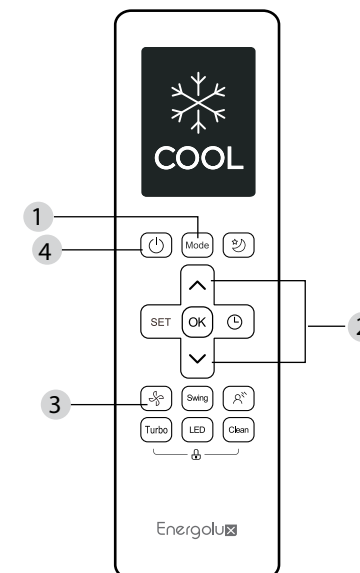

Режим ВЕНТИЛЯЦИЯ

1. Нажимая кнопку MODE, выберите режим FAN.
2. Нажмите кнопку FAN для выбора скорости вентилятора в диапазоне Авто-100%.
3. Нажмите кнопку ON/OFF чтобы включить кондиционер.

ПРИМЕЧАНИЕ: В режиме FAN задать температуру нельзя. Поэтому на индикаторном ЖК-дисплее ПДУ температура отображаться не будет.

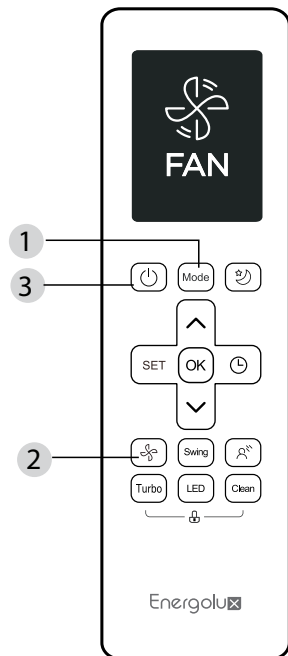
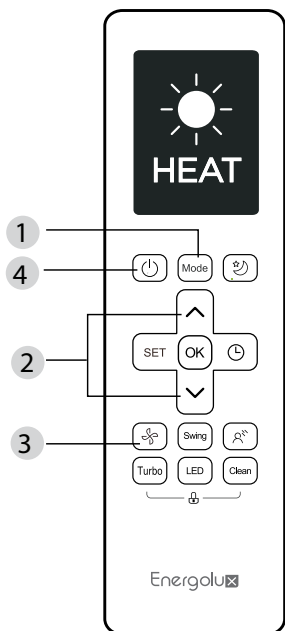

Режим НАГРЕВ

1. Нажимая кнопку MODE, выберите режим HEAT.
2. Кнопками ^ или v задайте желаемую температуру.
3. Нажмите кнопку FAN для выбора скорости вентилятора в диапазоне Авто-100%.
4. Нажмите кнопку ON/OFF чтобы включить кондиционер.

ПРИМЕЧАНИЕ: Эффективность действия режима НАГРЕВ снижается при падении температуры наружного воздуха.

В режиме нагрева возможно включение функции автоматического размораживания наружного блока и на панели внутреннего блока загорится символ:

Настройка функции TIMER [ТАЙМЕР]

ТАЙМЕР позволяет задать период времени, по истечении которого кондиционер автоматически включится или выключится.

Режим ОСУШЕНИЕ

1. Нажимая кнопку MODE, выберите режим DRY.
2. Кнопками ^ или v задайте желаемую температуру.
3. Нажмите кнопку ON/OFF чтобы включить кондиционер.

ПРИМЕЧАНИЕ: В режиме DRY скорость вращения вентилятора изменить нельзя.

Настройка таймера включения

Нажатием кнопки TIMER запустите процедуру настройки времени включения.

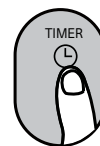

Несколькими нажатиями кнопок ^ или v выберите желаемое время включения кондиционера.

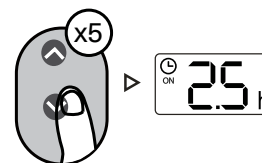

Направьте пульт на внутренний блок и держите в течение 1 секунды для активации таймера включения.



Настройка таймера выключения

Нажатием кнопки TIMER запустите процедуру настройки времени выключения.

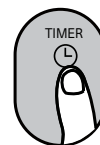

Несколькими нажатиями кнопок ^ или v выберите желаемое время выключения кондиционера.

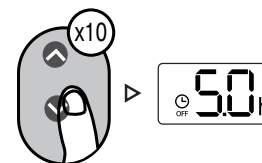

Направьте пульт на внутренний блок и держите в течение 1 секунды для активации таймера включения.



ПРИМЕЧАНИЕ:

1. При настройке таймеров включения и выключения каждое нажатие изменяет значение на 30 мин до достижения 10 часов. В диапазоне значений времени от 10 до 24 часов шаг изменения настройки составляет 1 час. (Например, при пятикратном нажатии будет установлено значение 2,5 ч, при нажатии 10 раз - 5 ч) По достижении 24 ч таймер сбрасывается на 0,0.
2. Отключение обеих функций выполняется установкой таймера на 0,0 ч.

Настройка таймера включения и выключения (пример)

Помните, что задаваемые в обоих таймерах значения времени означают периоды в часах, отсчитываемые с текущего момента.

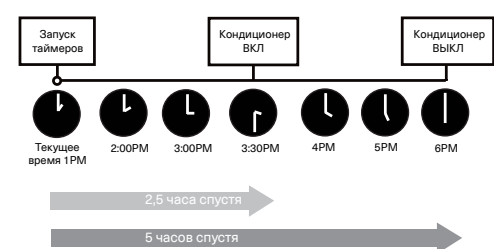
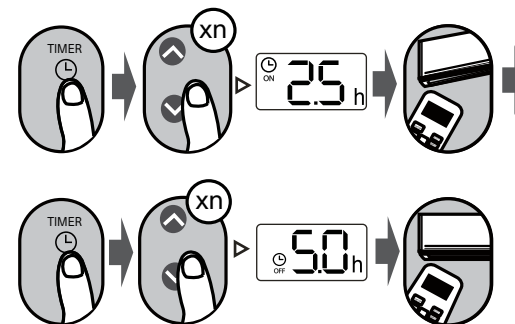

Функция перемещения жалюзи

Нажмите кнопку SWING
[Изменение положения жалюзи]

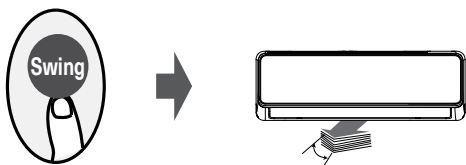

При нажатии кнопки SWING горизонтальные жалюзи начнут автоматически двигаться вверх-вниз. Чтобы остановить их, нажмите кнопку ещё раз.

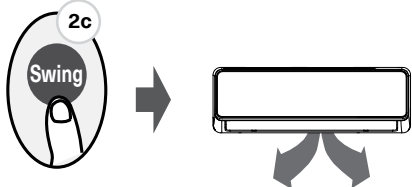

Удерживайте кнопку нажатой более 2 секунд для активации функции автоматического качания вертикальных жалюзи. (В зависимости от модели).

Направление воздушного потока

Продолжая нажимать кнопку SWING можно выбрать одно из пяти различных направлений потока воздуха. Каждое нажатие кнопки поворачивает жалюзи на определённый угол. Нажимайте кнопку до тех пор, пока не будет достигнуто наиболее предпочтительное направление воздушного потока.

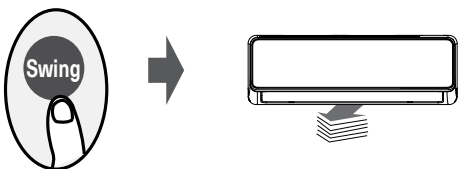

ПРИМЕЧАНИЕ: Не регулируйте в ручную горизонтальные и вертикальные жалюзи, в противном случае может произойти поломка. При отключённом кондиционере одновременное нажатие и удержание кнопок MODE и SWING дольше 1 секунды открывает жалюзи под углом, облегчающим их чистку.

Одновременно нажмите и удерживайте кнопки MODE и SWING в течение 1 секунды для сброса положения жалюзи (в зависимости от модели пульта ДУ).



Нажатие на кнопку включает и выключает дисплей внутреннего блока.

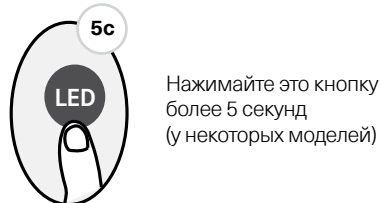

Удерживайте эту кнопку нажатой более 5 секунд для отображения фактической температуры воздуха в помещении. Повторное нажатие в течение более 5 секунд вернёт на дисплей значение заданной температуры.

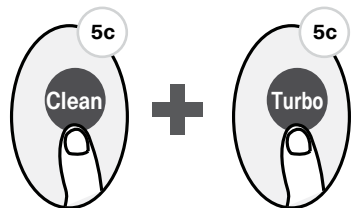

Нажмите одновременно кнопку «Clean» и кнопку «Turbo» на 5 секунд, чтобы активировать функцию блокировки. Все кнопки не будут реагировать, за исключением повторного нажатия этих двух кнопок в течение двух секунд, чтобы отключить блокировку.

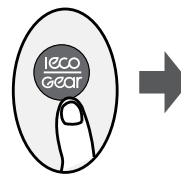
Функция ECO/GEAR

Нажимайте кнопку ECO/GEAR для последовательного переключения уровней экономии электроэнергии в следующем порядке: ECO → GEAR(75%) → GEAR(50%) → Предыдущий режим настройки → ECO.....

Режим ECO:

В режиме охлаждения нажмите эту кнопку для автоматической установки заданной температуры 24°C и режима автоматической настройки скорости вентилятора, это позволит экономить электроэнергию (если заданная температура ниже 24°C). Если заданная температура находится в диапазоне между 24 и 30°C, нажмите кнопку ECO, при этом режим работы вентилятора изменится на AUTO, а заданная температура останется неизменной.

ПРИМЕЧАНИЕ: При нажатии кнопки ECO, изменения режима работы или задании температуры ниже 24°C режим ECO отключается. При работе в режиме ECO заданная температура должна быть 24°C или менее, в противном случае возможна недостаточная эффективность охлаждения. Если вы почувствуете дискомфорт, нажмите вновь кнопку ECO для отключения одноименного режима.

Режим GEAR:

Нажмите кнопку ECO/GEAR для последовательного переключения режимов GEAR:

75%
(снижение потребления электроэнергии до 75%)



50%
(снижение потребления электроэнергии до 50%)



Предыдущий режим настройки

В режиме GEAR показания на дисплее пульта ДУ переключаются между значением потребления электроэнергии и заданной температурой.

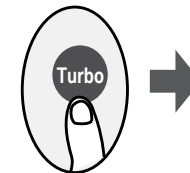
Функция TURBO

Нажмите кнопку «TURBO»
Если вы выберете функцию «TURBO» в режиме «COOL», устройство будет подавать холодный воздух с самым сильным ветром, чтобы запустить процесс охлаждения.

Если вы выберете функцию «TURBO» в режиме «HEAT», устройство будет подавать теплый воздух с наибольшей настройкой ветра, чтобы запустить процесс нагрева (некоторые устройства).

Для агрегатов с электрическими нагревательными элементами активируется электрический нагреватель и запустит процесс нагрева.

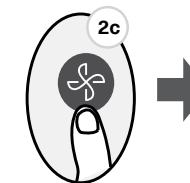
Функция SILENCE (Малозумный режим)

Удерживайте кнопку FAN нажатой более 2 секунд для включения/выключения функции SILENCE. Так как в этом режиме компрессор работает на малых оборотах, возможен недостаточный уровень охлаждения или нагрева. Нажатие кнопок ON/OFF, MODE, SLEEP, TURBO или CLEAN отключает функцию SILENCE.

Выбор функции

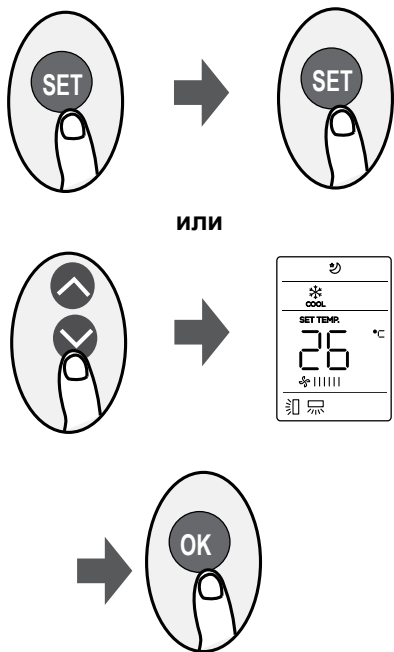

1. Нажмите кнопку SET для перехода к выбору функций, затем при помощи кнопок SET, TEMP \wedge или TEMP \vee выберите нужную функцию. Когда на дисплее начнёт мигать значок выбранной функции, подтвердите выбор нажатием кнопки OK.

2. Для отмены выбранной функции повторите описанные выше действия.

3. Нажимайте кнопку SET для последовательного выбора функций:

Бриз* (R^{B}) \rightarrow Сон (S) \rightarrow Слежение (R) \rightarrow режим AP (A)

* Если на вашем пульте ДУ есть кнопки Breeze Away или Fresh, вы не можете выбирать соответствующие функции кнопкой SET.

Бриз (R^{B})

Эта функция предотвращает непосредственное выдувание воздуха на тело и создаёт высокий уровень комфорта.

ПРИМЕЧАНИЕ: Данная функция доступна только в режимах охлаждения, вентиляции и осушения.

Функция FRESH (F)

При включении этой функции подаётся питание на ионизатор который очищает воздух от загрязнений и пыли растений.

Функция SLEEP (S)

Функция SLEEP [Сон] уменьшает потребление электроэнергии пока вы спите (т.е. когда вам не нужны те же установки температуры, чтобы чувствовать себя комфортно). Эту функцию можно активировать только с пульта дистанционного управления.

ПРИМЕЧАНИЕ: В режимах вентиляции (FAN) и осушения (DRY) функция SLEEP не работает.

Функция слежения (R)

При включении функции слежения [I FEEL] пульт ДУ измеряет температуру в месте его нахождения и передаёт эти сведения внутреннему блоку с трехминутным интервалом. Измерение температуры помещения в районе ПДУ (а не в месте установки внутреннего блока) позволяет работающему в режиме AUTO, COOL или HEAT кондиционеру поддерживать оптимальную для вас температуру и обеспечивать максимально комфортные условия.

ПРИМЕЧАНИЕ: Нажатие и удержание кнопки TURBO в течение 7 секунд активирует память функции слежения.

- При активации памяти на дисплее на 3 секунды появляется надпись «ON».
- При отключении памяти на дисплее на 3 секунды появляется надпись «OFF».
- При активированной памяти нажатие кнопки ON/OFF, переключение режимов или сбой электросети не приведут к отключению функции слежения I FEEL.

Функция AP (A) (у некоторых моделей)

Выберите режим AP для настройки беспроводной сети. На некоторых моделях этого нельзя сделать при помощи кнопки SET. Для входа в режим AP последовательно нажмите кнопку LED семь раз в течение 10 секунд.

Функция самоочистки внутреннего блока Self Clean или I-Clean

(в зависимости от серии кондиционера)
Активируется только в режимах ОХЛАЖДЕНИЕ или ОСУШЕНИЕ. Нажмите кнопку CLEAN после завершения пользования прибором, кондиционер перейдет в режим самоочистки внутреннего блока. При алгоритме работы

самоочистки будет происходить последовательное изменение режимов (Охлаждение \rightarrow Вентиляция \rightarrow Обогрев \rightarrow Вентиляция). Из-за быстрого изменения температуры внутреннего блока может возникнуть кратковременное потрескивание пластиковых деталей корпуса.

Продолжительность режима I-Clean составляет 32 минуты, Self Clean - 16 минут. После завершения работы функции Clean кондиционер автоматически выключится сам.

Нажатие кнопки CLEAN во время работы данной функции останавливает работу кондиционера. Но в этом случае самоочистка внутреннего блока не будет произведена должным образом.

Функция самоочистки внутреннего блока применима только в сплит-системах.

При эксплуатации внутренних блоков в составе мультисплит-системы данная функция не активна.

Функция защиты от промерзания помещения (поддержание +8°C)

Применима в режимах ОБОГРЕВА. Для ее активации переведите кондиционер в режим обогрева, снизьте уставку температуры на пульте до минимально возможной, далее 2 раза в течение 1 секунды нажмите на кнопку \vee . Кондиционер отобразит на дисплее внутреннего блока код FP (защита от замораживания). Для выхода из данного режима просто измените температурную уставку или режим работы кондиционера

Установка модуля Wireless Network

1. Снимите защитный колпачок Wireless Network модуля
2. Откройте переднюю панель внутреннего блока и вставьте Wireless Network модуль беспроводной сети в специально отведенный USB-порт.

Прикрепите QR-код, входящий в комплект Wireless Network модуля к боковой панели внутреннего блока, убедитесь, что ее удобно сканировать по мобильному телефону. Альтернативно, при настройке, можно взять изображение QR-кода из инструкции.

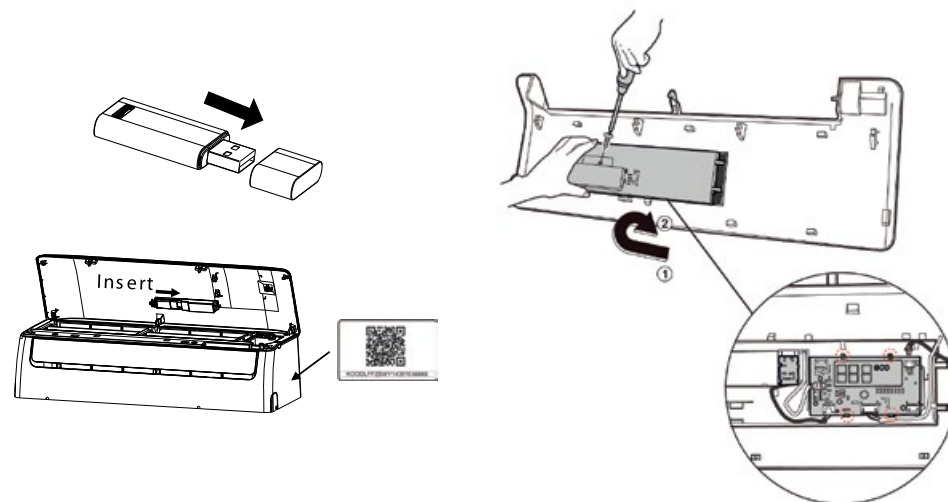

Загрузка и установка приложения

Пользователям телефонов с Android необходимо отсканировать QR-код Android или перейти на Google Play, найти приложение «NetHome Plus» и загрузить его.



Пользователям телефонов с iOS необходимо отсканировать QR-код iOS или перейти на APP Store, найти приложение «NetHome Plus» и загрузить его.



Регистрация пользователя

Пожалуйста, убедитесь, что ваше мобильное устройство подключено к Wireless Network роутеру. Wireless Network роутер должен быть подключен к Интернету перед регистрацией пользователя.

При регистрации лучше использовать свой электронный почтовый адрес. На почтовый адрес поступает письмо с указанием ссылки об активировании своего аккаунта, если Вы вдруг забудете свой пароль. Дополнительно можно войти в систему, используя учетные записи третьих лиц.

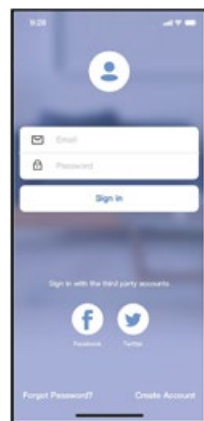

Android



iOS

Нажмите «Создать учетную запись» («Create Account»)

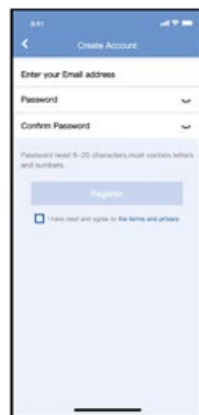

Введите ваш адрес электронной почты и пароль, а затем нажмите «Зарегистрироваться» (Register) Конфигурация сети

Примечание:

Убедитесь, что устройство Android или iOS поддерживают беспроводную связь.

Пользователь должен выполнить все действия в течение 8 минут после включения питания кондиционера, в противном случае вам придется снова проводить операции по настройке.

Использование устройства Android или iOS для подключения к сети.

Убедитесь, что ваше мобильное устройство уже подключено к сети Wireless Network, которую вы хотите использовать.

Есть два способа завершить настройку сети:

- Конфигурация сети с помощью сканирования Bluetooth
- Конфигурация сети по выбранному типу устройства

Подключение к сети с помощью сканирования Bluetooth

Примечание:

Убедитесь, что Bluetooth вашего мобильного устройства работает.

Нажмите «+Добавить устройство» (+Add Device)

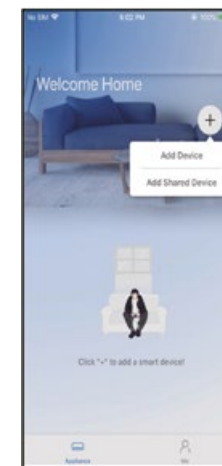

Нажмите «Сканировать ближайшие устройства» ("Scan for nearby devices")

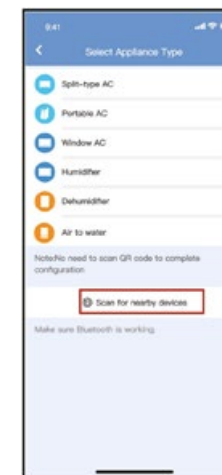

Подождите, пока идет поиск необходимого устройства, затем нажмите, чтобы добавить его.

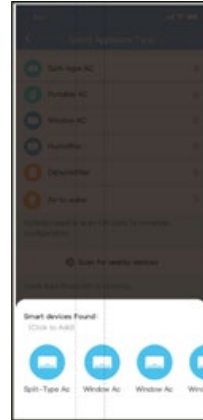

Выберите Ваш домашний Wireless Network, введите пароль

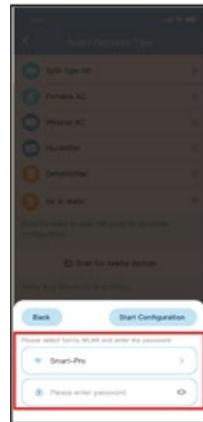

Подождите подключения к сети

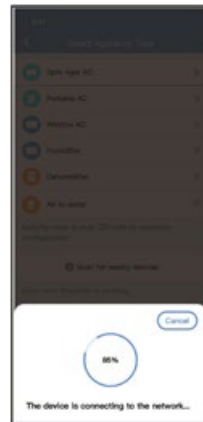

Успешное подключение, теперь Вы можете указать любое понравившееся вам имя пользователя

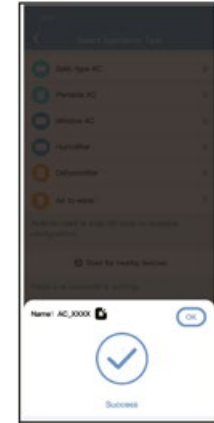

Вы можете выбрать 8 существующих имен или настроить новое имя пользователя

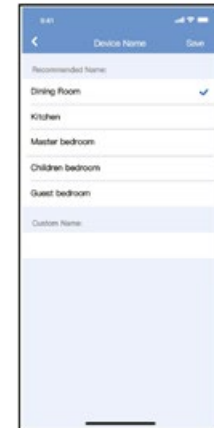

Подключение по Bluetooth прошло успешно, теперь вы можете увидеть устройство в приложении

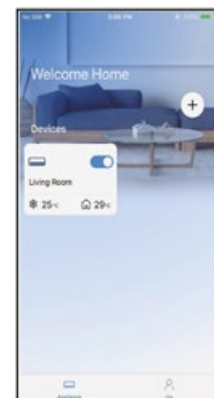

Подключение к сети по выбранному типу устройства

Если подключение по Bluetooth выполнить не удалось, пожалуйста выберите тип прибора «Split-type AC»

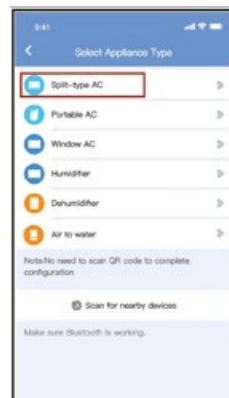

1. Выберите раздел метод подключения «choose method»

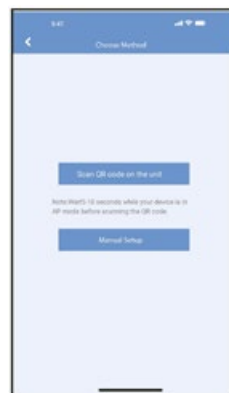

2. Выберите «Сканировать QR-код»

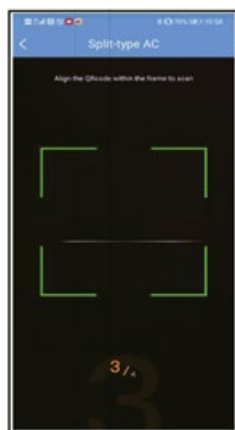

ПРИМЕЧАНИЕ

Действия 1 и 2 применимы к Android. Система iOS не требует выполнения этих двух операций.

При выборе «Руководство по настройке» для (Android) пользуйтесь нижеуказанной рекомендацией.

Подключение к сети прошло успешно



После подключения Вы можете увидеть свое устройство в списке.

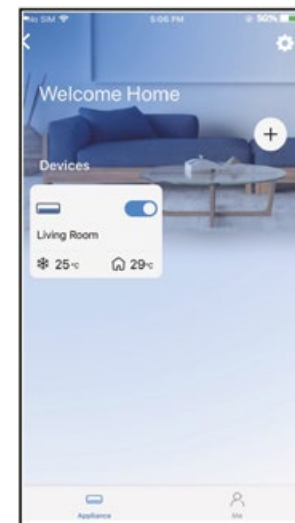

ПРИМЕЧАНИЕ

По завершении настройки сети приложение будет отображать на экране ключевые параметры. Из-за различной интернет-среды возможно, что устройства могут отображаться как «офлайн». Если это случается, надо вытащить WIRELESS NETWORK модуль и обновить список устройств в приложении. После проведенной операции убедитесь, что устройство станет в статусе «в сети». Альтернативно, пользователь может выключить питание внутреннего блока и включить его снова, устройство должно появиться в статусе «онлайн» через несколько минут.

Уход и обслуживание

Уход за корпусом внутреннего блока

- Выключите кондиционер и отключите его от электропитания.
- Протрите внутренний блок сухой или смоченной теплой водой тканью. Запрещается использовать воду, температура которой выше +40°C. Запрещается использовать растворитель, бензин, сухой порошок и инсектициды. Используйте только мягкие очищающие средства.
- Поверхность внутреннего блока подвержена образованию царапин, поэтому не следует тереть или допускать воздействия на блок ударных нагрузок. Не применяйте абразивные чистящие средства во избежание царапин на поверхности внутреннего блока.
- В случае применения имеющихся в продаже протирочных тканей, пропитанных химическими средствами, следуйте инструкциям по их применению.

Уход за фильтрами внутреннего блока

- Аккуратно приподнимите панель внутреннего блока и зафиксируйте её в верхнем положении.
- Слегка потяните «язычок» фильтра вверх и на себя, извлеките фильтр.
- Удалите грязь с воздушного фильтра с помощью пылесоса. При сильном загрязнении промойте фильтр в теплой воде, температура которой не выше +40°C.
- После промывки тщательно просушите фильтр в затененном месте.
- Установите воздушный фильтр на место и закройте переднюю панель кондиционера.
- Установите воздушный фильтр на место и закройте переднюю панель кондиционера.

Если кондиционер не будет использоваться в течение длительного периода времени:

- очистите корпус и теплообменники наружного и внутреннего блоков,
- очистите фильтры внутреннего блока.
- извлеките элементы питания (батарейки) из пульта дистанционного управления.

Проверка перед каждым включением

- Убедитесь, что провод заземления надежно подключен.
- Убедитесь в целостности и отсутствии повреждений блоков кондиционеров.
- Убедитесь, что отверстия входов и выходов воздуха блоков кондиционеров не заблокированы.
- Убедитесь, что фильтр внутреннего блока не требует очистки.
- Убедитесь в соответствии текущих температур эксплуатационным условиям.

Кондиционер имеет закрытый контур с хладагентом R32. Данный фреон считается безопасным для озонового слоя, но находится в группе так называемых парниковых газов, способствующих глобальному потеплению, если они будут выпущены в атмосферу. Поэтому выполнение работ, связанных с данным хладагентом, доверяйте только соответствующим специалистам.

Срок эксплуатации кондиционера

Срок эксплуатации кондиционера составляет 10 лет, при условии соблюдения соответствующих правил по установке, эксплуатации и сервисному обслуживанию.

Правила утилизации кондиционера

По истечении срока службы прибор должен подвергаться утилизации в соответствии с нормами, правилами и способами, действующими в месте утилизации.

Технические характеристики

МОДЕЛЬ		SAS09DL3-AI	SAS12DL3-AI	SAS18DL3-AI	SAS24DL3-AI
		SAU09DL3-AI	SAU12DL3-AI	SAU18DL3-AI	SAU24DL3-AI
Производительность, кВт	Охлаждение	2,93 (1,31~3,86)	3,66 (0,87~3,98)	5,45 (1,93~6,15)	7,32 (2,11~8,20)
	Обогрев	3,22 (0,87~4,39)	3,95 (0,79~4,33)	5,56 (1,29~6,00)	7,76 (1,55~8,20)
Потребляемая мощность, кВт	Охлаждение	0,62 (0,13~1,20)	0,82 (0,06~1,20)	1,39 (0,15~2,64)	1,76 (0,42~3,20)
	Обогрев	0,70 (0,12~1,40)	0,96 (0,13~1,38)	1,54 (0,22~2,70)	1,99 (0,30~3,10)
Энергоэффективность, кВт	Охлаждение	SEER / класс	A+++	A+++	A+++
	Обогрев	SCOP / класс	A+++	A+++	A+++
Рабочий ток, А	Охлаждение	2,71 (0,6~5,3)	3,57 (0,3~5,3)	6,08 (0,7~11,5)	7,68 (1,8~13,9)
	Обогрев	3,05 (0,6~6,2)	4,17 (0,6~6,1)	6,71 (0,95~11,8)	8,66 (1,3~13,5)
Электропитание		1 фаза, 220-240В, 50Гц			
Страна подключения		Наружный блок			
Максимальная длина фреонпровода, м		25	25	30	50
Максимальный перепад высот, м		10	10	20	25
Минимальная длина трассы, м		3	3	3	3
Длина трубы без дозаправки, м		5	5	5	5
Диаметр газовой трубы, мм (дюймы)		Ф9,52(3/8")	Ф9,52(3/8")	Ф12,7(1/2")	Ф15,9(5/8")
Диаметр жидкостной трубы, мм (дюймы)		Ф6,35(1/4")	Ф6,35(1/4")	Ф6,35(1/4")	Ф9,52(3/8")
Диаметр дренажной трубы, мм		16,9	16,9	16,9	16,9
ВНУТРЕННИЙ БЛОК		SAS09DL3-AI	SAS12DL3-AI	SAS18DL3-AI	SAS24DL3-AI
Расход воздуха, м ³ /ч		280/360/530	290/380/560	400/580/685	379/724/1092
Уровень звукового давления, дБ(А)		21,5	22	23	23
Размеры (ШхВхГ), мм	Без упаковки	795x295x225	795x295x225	965x319x239	1140x370x275
	В упаковке	870x370x305	870x370x305	1045x400x325	1230x455x355
Вес (нетто), кг	Без упаковки	10,2	10,2	12,3	20,0
Вес (нетто), кг	В упаковке	13,0	13,0	16,4	25,3
НАРУЖНЫЙ БЛОК		SAU09DL3-AI	SAU12DL3-AI	SAU18DL3-AI	SAU24DL3-AI
Хладагент/Заводская заправка хладагента		R32/0,7	R32/0,7	R32/1,4	R32/1,7
Марка / кг					
Дополнительная заправка, г/м		20	20	20	30
Расход воздуха, м ³ /ч		2150	2150	3500	3800
Уровень звукового давления, дБ(А)			57,5	56	58,5
Размеры (ШхВхГ), мм	Без упаковки	765x555x303	765x555x303	890x673x342	946x810x410
	В упаковке	887x610x337	887x610x337	955x740x398	1090x885x500
Вес (нетто), кг	Без упаковки	29,6	29,6	43,8	53,5
Вес (нетто), кг	В упаковке	32,0	32,0	46,9	58,6
Диапазон рабочих температур наружной окружающей среды °С	Охлаждение	-15 ~ +50			
	Обогрев	-30 ~ +24			

Устранение неисправностей

В случае возникновения проблем при эксплуатации или обнаружении неисправностей обратитесь к способам их устранения, указанным в таблице ниже.

В случае невозможности решения проблем указанными способами обратитесь в центр технического обслуживания.

Неисправность	Возможная причина	Устранение
Кондиционер не включается	<ol style="list-style-type: none"> Нет электропитания Сработал автомат защиты Слишком низкое напряжение в сети Нажата кнопка ВЫКЛ Батарейки в пульте ДУ разряжены 	<ol style="list-style-type: none"> Восстановите электропитание Обратитесь в сервисный центр Обратитесь в Энергоназор Нажмите кнопку ВКЛ Замените батарейки
Компрессор запускается, но вскоре останавливается	Посторонние предметы мешают доступу воздуха к наружному блоку	Уберите посторонние предметы
Тепло- или холодопроизводительность кондиционера недостаточна	<ol style="list-style-type: none"> Загрязнен и забит фильтр Есть источники тепла или слишком много людей в помещении Открыты окна и/или двери Посторонние предметы перед внутренним блоком препятствуют воздухообмену Задана слишком высокая температура в режиме охлаждения или слишком низкая в режиме обогрева Наружная температура слишком низкая Не работает система оттаивания 	<ol style="list-style-type: none"> Очистите фильтр, чтобы улучшить воздухообмен Удалите, если возможно, источники повышенного тепла Закройте окна и двери Уберите посторонние предметы Задайте более высокую или низкую температуру Не включайте кондиционер Обратитесь к продавцу
Из кондиционера раздается потрескивание и поскрипывание	Пластиковые детали кондиционера могут расширяться и сжиматься при нагреве и охлаждении блока	Это нормальная ситуация
Не работает вентилятор внутреннего блока	<ol style="list-style-type: none"> Заданы неверные настройки с пульта ДУ При входе в режим обогрева сработала функция защиты от подачи холодного воздуха в помещении 	<ol style="list-style-type: none"> Проверьте настройки Через несколько минут вентилятор заработает



ВНИМАНИЕ!

Во избежание поражения электрическим током не меняйте электропроводку и не проводите ремонт кондиционера самостоятельно.

Эффекты, не связанные с нарушением нормальной работы кондиционера

1. Кондиционер не работает

Кондиционер не включается сразу после нажатия кнопки "ON/OFF".

Если горит индикатор рабочего состояния, то это указывает на нормальное функционирование кондиционера. Устройство защиты кондиционера от частых пусков не позволя-

ет включать кондиционер ранее, чем через 3 минуты после его отключения.

После включения кондиционера при низкой температуре НАРУЖНОГО воздуха активируется система защиты от подачи холодного воздуха в помещении.

2. Из внутреннего блока выходит белый туман и холодный воздух

Кондиционер работает в режиме охлаждения в помещении с высокой влажностью (при наличии пыли и паров масла в воздухе). Из-за скопления грязи во внутреннем блоке поддержание температуры воздуха в помещении на заданном уровне может оказаться невозможным. В этом случае следует провести чистку

внутреннего блока. Выполнять эту работу должен квалифицированный специалист. Сразу после отключения режима оттаивания из кондиционера, работающего в режиме обогрева, может выходить водяной пар.

3. Шум

При работе кондиционера могут быть слышны звуки текущей воды. Эти звуки вызваны течением хладагента по межблочным трубопроводами.

Звуки текущей воды могут быть слышны при оттаивании кондиционера и сразу после его отключения. Эти звуки связаны с изменением расхода хладагента и прекращением его течения.

При включении и отключении кондиционера могут быть слышны щелкающие звуки. Эти звуки вызваны тепловым расширением или сжатием пластмассовых деталей при изменении температуры корпуса.

4. Из внутреннего блока вылетает пыль

Это происходит при первом пуске кондиционера или после длительного перерыва в работе.

5. Кондиционер испускает неприятный запах

Кондиционер поглощает сигаретный дым, а также запах, исходящий от стен и мебели, и затем возвращает его в помещение.

6. Самопроизвольное переключение с режима ОХЛАЖДЕНИЯ на режим ВЕНТИЛЯЦИИ

Во избежание замораживания теплообменника кондиционер автоматически переключается в режим «ВЕНТИЛЯЦИЯ» и возвращается в режим «ОХЛАЖДЕНИЕ» через довольно длительный интервал времени.

При достижении заданной температуры воздуха компрессор отключается, и кондиционер продолжает работать в режиме ВЕНТИЛЯЦИЯ». При повышении температуры воздуха компрессор снова включается.

7. Переключение с режима ОБОГРЕВА в режим ВЕНТИЛЯЦИИ

При достижении заданной температуры воздуха компрессор отключается, и кондиционер продолжает работать в режиме ВЕНТИЛЯЦИИ. При снижении температуры воздуха компрессор снова включается.

8. Конденсат

При относительной влажности воздуха в помещении выше 80 % на поверхности кондиционера может образоваться конденсат.

9. Режим оттаивания (в кондиционерах с режимами охлаждения и обогрева)

При обмерзании теплообменника наружного блока в режиме обогрева теплопроизводительность кондиционера снижается. Через некоторое время кондиционер автоматически переходит в режим оттаивания. При этом компрессор постоянно работает, а вентиляторы не вращаются. После завершения цикла оттаивания кондиционер возвращается в режим обогрева.

10. Режим обогрева

При работе в режиме обогрева кондиционер переносит теплоту, содержащуюся в наружном воздухе, внутрь помещения. При понижении температуры наружного воздуха теплопроизводительность кондиционера уменьшается, и температура обработанного воздуха понижается.

11. Система защиты от подачи холодного воздуха (только в кондиционерах с режимами охлаждения и обогрева)

Во избежание подачи в помещение холодного воздуха вентилятор внутреннего блока автоматически уменьшает скорость вращения или останавливается.

Это происходит в следующих случаях:

- Только что включился режим обогрева.
- Только что завершился цикл оттаивания.
- Очень низкая температура наружного воздуха.

12. Система защиты от частых пусков (трехминутная задержка)

При повторном пуске кондиционера сразу же после его отключения кондиционер включается только через 3 минуты.

Срок эксплуатации

Срок эксплуатации прибора составляет 10 лет при условии соблюдения соответствующих правил по установке и эксплуатации.

Условия эксплуатации

Температурные условия эксплуатации кондиционера:

Режим работы	LUGANO PRO HP	
	Охлаждение	Обогрев
Воздух в помещении	От +16 до +32 °C	Не выше +30 °C
Наружный воздух	От -15 до +50 °C	От -30 до +24 °C

Не регулируйте вручную горизонтальные жалюзи, в противном случае может произойти их поломка.

Чтобы предотвратить образование конденсата не допускайте длительного направления воздушного потока вниз в режиме ОХЛАЖДЕНИЕ или ОСУШЕНИЕ.

Чрезмерный шум

- Устанавливайте кондиционер в месте, способном выдержать его вес, чтобы он работал с наименьшим шумом.
- Устанавливайте наружный блок кондиционера в месте, где выброс воздуха и шум от работы кондиционера не помешают соседям.
- Не устанавливайте какие-либо ограждения перед наружной частью кондиционера, т. к. это увеличивает шум.

Особенности режима ОБОГРЕВ

Предварительный нагрев.

После начала работы кондиционера в режиме ОБОГРЕВ, теплый воздух начинает поступать только через 2–5 минут.

Размораживание наружного блока.

В процессе обогрева кондиционер будет автоматически размораживаться для увеличения своей производительности. Обычно это занимает от 5 до 15 минут. Во время размораживания вентиляторы не работают. После того, как размораживание завершено, режим обогрева включается автоматически.

Комплектация

- Кондиционер сплит-система бытовая (наружный и внутренний блок);
- крепления для монтажа на стену (только для внутреннего блока);
- пульт ДУ;
- инструкция (руководство пользователя);
- гарантийный талон (в инструкции).

Только для серии Lugano PRO Line

- Нагреватель поддона наружного блока
- Нагреватель картера компрессора

Утилизация прибора

По истечении срока службы прибор должен подвергаться утилизации в соответствии с нормами, правилами и способами, действующими в месте утилизации.

Не выбрасывайте прибор вместе с бытовыми отходами.

По истечении срока службы прибора, сдавайте его в пункт сбора для утилизации, если это предусмотрено нормами и правилами вашего региона. Это поможет избежать возможных последствий вредного влияния на окружающую среду и здоровье человека, а также будет способствовать повторному использованию компонентов изделия.

Информацию о том, где и как можно утилизировать прибор можно получить от местных органов власти.

Дата изготовления

Дата изготовления указана на стикере на корпусе прибора, а также зашифрована в Code-128. Дата изготовления определяется следующим образом:

SNXXXXXXXXXX XXXX XXXXXXXX
a

a – день, месяц и год производства.

Гарантия

Гарантийное обслуживание кондиционера производится в соответствии с гарантийными обязательствами, перечисленными в гарантийном талоне.

Коды ошибок

В этом кондиционере есть возможность диагностировать множество кодов ошибок, помогающих устранению неполадок оборудования. Метод устранения неполадок определяется названием ошибки, а справочный код под общим указателем представляет собой решение проблемы.

В зависимости от модели кондиционера код ошибки может отображаться на цифровом дисплее или светодиодами (LED) отображения режима.

Индикация на внутреннем блоке «Running Lamp»	Индикация на внутреннем блоке «Timer Lamp»	Индикация на дисплее внутреннего блока	Описание кода ошибки
-	-	dF	Функция разморозки
-	-	SC	Функция самоочистки (для некоторых блоков)
-	-	CL	Напоминание о необходимости чистки фильтра (включение дисплея на 15 секунд)
-	-	CL	Активная очистка (для некоторых моделей)
-	-	nF	Напоминание о замене фильтра (включение дисплея на 15 секунд)
-	-	FP	Функция поддержания температуры +8°C
-	-	FC	Принудительное охлаждение
-	-	AP	Режим AP для подключения Wireless Network
-	-	CP	Пульт выключен
1*	OFF	EH 00/EH 0A	Ошибка чтения блока памяти EEPROM (внутреннего блока)
2*	OFF	EL 01	Ошибка межблочной связи (для некоторых моделей)
3*	OFF	EH 02	Ошибка обнаружения сигнала пересечения нуля
4*	OFF	EH 03	Ошибка вентилятора внутреннего блока
5*	OFF	EC 51	Ошибка параметра EEPROM наружного блока
5*	OFF	EC 52	Ошибка датчика температуры трубы внутреннего блока

5*	OFF	EC 53	Ошибка датчика температуры уличного воздуха
5*	OFF	EC 54	Ошибка датчика температуры нагнетания компрессора TP
5*	OFF	EC 56	Ошибка датчика температуры испарителя
6*	OFF	EN 60	Ошибка датчика температуры внутреннего воздуха
6*	OFF	EN 61	Ошибка датчика температуры испарителя
12*	OFF	EC 07	Скорость наружного вентилятора выходит за пределы нормального диапазона
9*	OFF	EN 0b	Ошибка связи между внутренней печатной платой и платой дисплея
8*	OFF	EL 0C	Обнаружение утечки хладагента
7*	Flash (мигает)	PC 00	Защита от повышенного тока компрессора
2*	Flash (мигает)	PC 01	Защита от низкого/высокого напряжения
3*	Flash (мигает)	PC 02	Высокотемпературная защита модуля IPM
5*	Flash (мигает)	PC 04	Ошибка привода инверторного компрессора
1*	Flash (мигает)	PC 08	Защита от перегрузки по току
6*	Flash (мигает)	PC 40	Ошибка связи между внешним главным чипом и чипом, управляемым компрессором
7*	Flash (мигает)	PC 03	Защита от высокого давления или защита от низкого давления
1*	ON	--	Конфликт режимов внутренних блоков
-	-	FH 0P	Режим AP активен, но комплект Wireless Network не установлен

Сертификация продукции

Товар сертифицирован и соответствует требованиям:

Технического регламента Таможенного союза "О безопасности низковольтного оборудования" (ТР ТС 004/2011)

Технического регламента Таможенного союза "Электромагнитная совместимость технических средств" (ТР ТС 020/2011)

"Об ограничении применения опасных веществ в изделиях электротехники и радиоэлектроники" (ТР ЕАЭС 037/2016)

Произведено:

ГД Мидэя Эйр-Кондиционинг Эквипмен КО.ЛТД
Город Биджао, район Шунде, Фошан Сити,
провинция Гуангдонг, Китай, 528311

GD Midea Air-Conditioning Equipment Co.,Ltd.
Lingang Road Beijiao Shunde Foshan Guangdong
People's Republic of China 528311

Импортер в РФ и уполномоченная организация:

ООО «СЕВЕРКОН», Российская Федерация,
109052, Г.Москва, ВН.ТЕР.Г. МУНИЦИПАЛЬНЫЙ
ОКРУГ НИЖЕГОРОДСКИЙ, ПР-КТ РЯЗАНСКИЙ,
Д. 2, СТР. 86, ЭТАЖ 4, ПОМЕЩ. VI

Сделано в Китае

**Протокол о приемке оборудования
после проведения пусконаладочных работ**

г. _____ " _____ " _____ 20 ____ г.

Для проведения пусконаладочных работ предъявлено следующее оборудование: _____

смонтированное по адресу: _____

ц _____

–

Установлено, что:

1. Проект разработан _____
(наименование проектной организации, номера чертежей и даты).

2. Монтажные работы выполнены _____
(наименование монтажной организации)

Примечание - Паяные соединения медных труб:

-(место пайки); -(число паек)

3. Дата начала монтажных работ _____
(время, число, месяц и год)

4. Дата окончания монтажных работ _____
(время, число, месяц и год)

Установлено, что бытовая система кондиционирования готова (не готова) к тестовому запуску Ответственный _____

ФИО монтажника /подпись/

Во время тестового запуска бытовая система кондиционирования проверена на всех режимах, предусмотренных заводом-изготовителем, и признана исправной. Устройства защиты срабатывают своевременно.

Пусконаладочные работы окончены.

_____ /подпись/

Работы принял. Претензий не имею

_____ /подпись/

Протокол тестового запуска

Тестовый запуск бытовой системы кондиционирования выполнен «__» _____ 20__ г. в _____. Во время тестового запуска определены основные параметры работы бытовой системы кондиционирования, представленные в таблице 1

Таблица 1 - Параметры бытовой системы кондиционирования при тестовом запуске

№	Контролируемый параметр	Требуется	Фактическое значение	
1	Рабочее напряжение, В	От 200 до 240		
2	Рабочий ток, А	Менее 110% от номинального значения	Охлаждение	
			Нагрев	
3	Перепад температуры воздуха на теплообменном аппарате испарительного блока, °С	Не менее 8	Охлаждение	
			Нагрев	
4	Перепад температуры воздуха на теплообменном аппарате компрессорно-конденсаторного блока, °С	От 5 до 12	Охлаждение	
			Нагрев	

Фактические значения параметров бытовой системы кондиционирования соответствуют (не соответствуют) требуемым значениям.

Во время тестового запуска бытовая система кондиционирования проверена на всех режимах, предусмотренных заводом-изготовителем, и признана исправной. Устройства защиты срабатывают своевременно.

Пусконаладочные работы окончены.

_____ /подпись/

Работы принял. Претензий не имею

_____ /подпись/

ГАРАНТИЙНЫЙ ТАЛОН

Настоящий документ не ограничивает определенные законом права потребителей, но дополняет и уточняет оговоренные законом обязательства, предполагающие соглашение сторон либо договор

Поздравляем Вас с приобретением техники отличного качества!

Убедительно просим вас во избежание недоразумений до установки/эксплуатации изделия внимательно изучить его инструкцию по эксплуатации. В конструкцию, комплектацию или технологию изготовления изделия, с целью улучшения его технических характеристик, могут быть внесены изменения. Такие изменения вносятся без предварительного уведомления Покупателя и не влекут обязательств по изменению/улучшению ранее выпущенных изделий.

Дополнительную информацию об этом и других изделиях Вы можете получить у Продавца или на наших информационных ресурсах:



По вопросам гарантийного обслуживания обращаться в авторизованные сервисные центры, указанные на сайте: www.severcon.ru/support/service/centre/

Внешний вид и комплектность изделия

Тщательно проверьте внешний вид изделия и его комплектность, все претензии по внешнему виду и комплектности предъявляйте Продавцу при покупке изделия. Гарантийное обслуживание купленного вами прибора осуществляется через Продавца, специализированные сервисные центры или монтажную организацию, проводившую установку прибора (если изделие нуждается в специальной установке, подключении или сборке). По всем вопросам, связанным с техобслуживанием изделия, обращайтесь в специализированные сервисные центры.

Подробная информация о сервисных центрах, уполномоченных осуществлять ремонт и техническое обслуживание изделия, находится на вышеуказанном сайте.

Заполнение гарантийного талона

Внимательно ознакомьтесь с гарантийным талоном и проследите, чтобы он был правильно

заполнен и имел штамп Продавца. При отсутствии штампа Продавца и даты продажи (либо кассового чека с датой продажи) гарантийный срок исчисляется с даты производства изделия. Запрещается вносить в гарантийный талон какие-либо изменения, а также стирать или переписывать указанные в нём данные. Гарантийный талон должен содержать: наименование и модель изделия, его серийный номер, дата продажи, а также имеется подпись уполномоченного лица и штамп Продавца. В случае неисправности прибора по вине изготовителя обязательство по устранению неисправности будет возложено на уполномоченную изготовителем организацию. В данном случае покупатель вправе обратиться к Продавцу. Ответственность за неисправность прибора, возникшую по вине организации, проводившей установку (монтаж) прибора возлагается на монтажную организацию. В данном случае необходимо обратиться к организации, проводившей установку (монтаж) прибора. Для установки (подключения) изделия (если оно нуждается в специальной установке, подключении или сборке) рекомендуем обращаться в специализированные сервисные центры, где можете воспользоваться услугами квалифицированных специалистов. Продавец, уполномоченная изготовителем организация, импортер и изготовитель не несут ответственности за недостатки изделия, возникшие из-за его неправильной установки (подключения). Настоящая гарантия не дает права на возмещение и покрытие ущерба, произошедшего в результате переезда или регулировки изделия, без предварительного письменного согласия изготовителя, с целью приведения его в соответствие с национальными или местными техническими стандартами и нормами безопасности, действующими в любой другой стране, кроме РФ, где это изделие было первоначально продано.

ТИП	Срок службы
Сплит-системы, мобильные кондиционеры, осушители, электрические обогреватели (конвекторы), масляные радиаторы, водонагреватели, инфракрасные обогреватели для встройки в подвесные потолки	10 (десять) лет

ТИП	Гарантийный срок ¹
Сплит-системы on-off	4 (четыре) года
Сплит-системы инверторного типа	5 (пять) лет

¹ Указанная гарантия на кондиционеры, требующие специального монтажа (кроме мобильных), действительна если монтаж кондиционера выполнен одной из Авторизованной Монтажной Организацией, и 1 год в случае, если монтаж кондиционера проведен неуполномоченной организацией. Гарантийные обязательства на монтаж таких кондиционеров несет на себе монтажная организация.

Настоящая гарантия распространяется на производственные или конструкционные дефекты изделия

Выполнение ремонтных работ и замена дефектных деталей изделия специалистами уполномоченного сервисного центра производятся в сервисном центре или непосредственно у Покупателя (по усмотрению сервисного центра). Гарантийный ремонт изделия на территории Российской Федерации выполняется в срок не более 45 дней. В случае если во время устранения недостатков товара станет очевидным, что они не будут устранены в определённый соглашением Сторон срок, Стороны могут заключить соглашение о новом сроке устранения недостатков товара. Гарантийный срок на комплектующие изделия (детали, которые могут быть сняты с изделия без применения каких-либо инструментов, т. е. ящики, полки, решётки, корзины, насадки, щётки, трубки, шланги и др. подобные комплектующие) составляет 3 (три) месяца. Гарантийный срок на новые комплектующие, установленные на изделие при гарантийном или платном ремонте, либо приобретенные отдельно от изделия, составляет 3 (три) месяца со дня выдачи отремонтированного изделия Покупателю, либо продажи последнему этих комплектующих. Гарантийное обслуживание на территории иных стран осуществляется в соответствии с требованиями местного законодательства. По вопросам гарантийного обслуживания можно обращаться к продавцу или по электронной почте.

Настоящая гарантия не распространяется на:

- периодическое обслуживание и сервисное обслуживание изделия (чистку, замену фильтров или устройств, выполняющих функции фильтров);
- любые адаптации и изменения изделия, в т. ч. с целью усовершенствования и расширения обычной сферы его применения, которая указана в Инструкции по эксплуатации изделия, без предварительного письменного согласия изготовителя.

Настоящая гарантия также не предоставляется в случаях, если недостаток в товаре возник в результате:

- использования изделия не по его прямому назначению, не в соответствии с его Инструкцией по эксплуатации, в том числе эксплуатации изделия с перегрузкой или совместно со вспомогательным оборудованием, не рекомендуемым Продавцом, уполно-

моченной изготовителем организацией, импортером, изготовителем;

- наличия на изделии механических повреждений (сколов, трещин и т. д.), воздействий на изделие чрезмерной силы, химически агрессивных веществ, высоких температур, повышенной влажности/запылённости, концентрированных паров, если что-либо из перечисленного стало причиной неисправности изделия;
- ремонта/наладки/инсталляции/адаптации/пуска изделия в эксплуатацию не уполномоченными на то организациями/лицами;
- неаккуратного обращения с устройством, ставшего причиной физических, либо косметических повреждений поверхности;
- если нарушены правила транспортировки/хранения/монтажа/эксплуатации;
- стихийных бедствий (пожар, наводнение и т. д.) и других причин, находящихся вне контроля Продавца, уполномоченной изготовителем организации, импортера, изготовителя и Покупателя, которые причинили вред изделию;
- неправильного подключения изделия к электрической или водопроводной сети, а также неисправностей (несоответствие рабочих параметров) электрической или водопроводной сети и прочих внешних сетей;
- дефектов, возникших вследствие попадания внутрь изделия посторонних предметов, жидкостей, кроме предусмотренных инструкцией по эксплуатации, насекомых и продуктов их жизнедеятельности и т. д.;
- необходимости замены ламп, фильтров, элементов питания, аккумуляторов, предохранителей, а также стеклянных/фарфоровых/матерчатых и перемещаемых вручную деталей и других дополнительных быстрознашивающихся/сменных деталей изделия, которые имеют собственный ограниченный период работоспособности, в связи с их естественным износом;
- дефектов системы, в которой изделие использовалось как элемент этой системы.

Особые условия гарантийного обслуживания кондиционеров

Настоящая гарантия не распространяется на недостатки работы изделия в случае, если Покупатель по своей инициативе (без учета соответствующей информации Продавца) выбрал и купил кондиционер надлежащего качества, но по своим техническим характеристикам не предназначенный для помещения, в котором он был впоследствии установлен Покупателем.

Уважаемый Покупатель!

Напоминаем, что неквалифицированный монтаж кондиционеров может привести к его неправильной работе и, как следствие, к выходу изделия из строя. Монтаж данного оборудования должен производиться со гласно документу СТО НОСТРОЙ 223.-2011 о «Монтаже и пуска-наладке испарительных компрессорно-конденсаторных блоков бытовых систем кондиционирования в зданиях и сооружениях» с обязательным проведением пуска-наладочных работ и обязательным заполнением протокола о приемке оборудования после проведения пуска-наладочных работ. В случае возникновения в кондиционерах недостатков в результате нарушения порядка их установки гарантия не распространяется. Гарантию на монтажные работы и связанные с ними недостатки в работе изделия несет монтажная организация.

Особые условия эксплуатации кондиционеров

Настоящая гарантия не предоставляется, когда по требованию/желанию Покупателя в нарушение действующих в РФ требований СНиПов, стандартов и иной технической документации: был неправильно подобран и куплен кондиционер (-ы) для конкретного помещения; были неправильно смонтирован(-ы) (установлен(-ы)) блок(-и) купленного Покупателем кондиционера. Также обращаем внимание Покупателя на то, что в соответствии с Жилищным Кодексом РФ Покупатель обязан согласовать монтаж купленного кондиционера(-ов) с эксплуатирующей организацией и компетентными органами и с дополнительной власти субъекта Российской Федерации. Продавец, Уполномоченная изготовителем организация, Импортёр, Изготовитель снимают с себя всякую ответственность за любые неблагоприятные последствия, связанные с использованием купленного кондиционера (-ов) без утвержденного плана монтажа и разрешения вышеуказанных организаций.

Памятка по уходу за кондиционером:

1. Один раз в 2 недели (при интенсивной эксплуатации чаще), контролируйте чистоту воздушных фильтров во внутреннем блоке (см. инструкцию по эксплуатации). Защитные свойства этих фильтров основаны на электростатическом эффекте, поэтому даже при незначительном загрязнении фильтр перестает выполнять свои функции;
2. Один раз в год необходимо проводить профилактические работы, включающие в себя очистку от пыли и грязи теплообменников внутреннего и внешнего блоков, проверку давления в системе, диагностику всех электронных компонентов кондиционера, чистку дренажной системы. Данная процедура предотвратит появление неисправностей и обеспечит надежную работу вашего кондиционера;

3. Один раз в год (лучше весной), при необходимости, следует вычистить теплообменник наружного блока и проверить работу кондиционера на всех режимах. Это обеспечит надежную работу вашего кондиционера;

4. Необходимо учесть, что эксплуатация кондиционера в зимних условиях имеет ряд особенностей. При крайне низких температурах: от -10 °С и ниже для кондиционеров не инверторного типа и от -15 °С и ниже для кондиционеров инверторного типа рекомендуется использовать кондиционер только в режиме вентиляции. Запуск кондиционера для работы в режимах охлаждения или обогрева может привести к сбоям в работе кондиционера и поломке компрессора. Если на улице отрицательная температура, а конденсат (вода из внутреннего блока) выводится на улицу, то возможно замерзание воды в дренажной системе и, как следствие, конденсат будет вытекать из поддона внутреннего блока в помещение.

Покупатель предупрежден о том, что если товар отнесен к категории товаров, предусмотренных «Перечнем непродовольственных товаров надлежащего качества, не подлежащих обмену» Пост. Правительства РФ от 31.1.2.2020 № 2463 он не вправе требовать обмена купленного изделия в порядке ст. 25 Закона «О защите прав потребителей» и ст. 502 ГК РФ. С момента подписания Покупателем Гарантийного талона считается, что:

- вся необходимая информация о купленном изделии и его потребительских свойствах предоставлена Покупателю в полном объеме, в соответствии со ст. 10 Закона «О защите прав потребителей»;
- покупатель получит Инструкцию по эксплуатации купленного изделия на русском языке

- покупатель ознакомлен и согласен с условиями гарантийного обслуживания/особенностями эксплуатации купленного изделия;
- покупатель претензий к внешнему виду/комплектности купленного изделия не имеет

Отметить здесь, если работа изделия проверялась в присутствии Покупателя.

Подпись покупателя:.....

Дата:.....

Заполняется продавцом

Energolux®

ГАРАНТИЙНЫЙ ТАЛОН сохраняется у клиента

Модель _____

Серийный номер _____

Дата продажи _____

Название продавца _____

Адрес продавца _____

Телефон продавца _____

Подпись продавца _____

Печать продавца _____

Заполняется установщиком

Energolux®

ГАРАНТИЙНЫЙ ТАЛОН сохраняется у клиента

Модель _____

Серийный номер _____

Дата продажи _____

Название установщика _____

Адрес установщика _____

Телефон установщика _____

Подпись продавца _____

Печать продавца _____

Изымается мастером при обслуживании

Energolux®

УНИВЕРСАЛЬНЫЙ ОТРЫВНОЙ ТАЛОН на гарантийное обслуживание

Модель _____

Серийный номер _____

Дата продажи _____

Дата приема в ремонт _____

№ заказа-наряда _____

Проявление дефекта _____

Ф.И.О. клиента _____

Адрес клиента _____

Телефон клиента _____

Дата ремонта _____

Подпись мастера _____

Изымается мастером при обслуживании

Energolux®

УНИВЕРСАЛЬНЫЙ ОТРЫВНОЙ ТАЛОН на гарантийное обслуживание

Модель _____

Серийный номер _____

Дата продажи _____

Дата приема в ремонт _____

№ заказа-наряда _____

Проявление дефекта _____

Ф.И.О. клиента _____

Адрес клиента _____

Телефон клиента _____

Дата ремонта _____

Подпись мастера _____

Energolux[®]

www.energolux.ru.com