



**ВНУТРЕННИЕ БЛОКИ  
НАПОЛЬНО-ПОТОЛОЧНОГО ТИПА  
для мультисплит-систем Free Match R32  
тип GTH**

**РУКОВОДСТВО ПО УСТАНОВКЕ И ЭКСПЛУАТАЦИИ**

**Модели:**

GTH(09)CA-K6DNA1A/I

GTH(12)CA-K6DNA1A/I

GTH(18)CA-K6DNA1A/I

GTH(24)CB-K6DNA2A/I



**Внимание!**

**Перед началом эксплуатации внимательно изучите данное руководство**

Оборудование соответствует требованиям технического регламента  
ТР ТС 004/2001  
ТР ТС 020/2011

Установленный срок службы оборудования – 7 лет

Производитель — GREE Electric Appliances, Inc. (Китай)  
Jinji West Road, Qianshan Zhuhai 519070, Guangdong, China

Дата изготовления нанесена на шильдиках оборудования.  
Необходимо наличие заполненного гарантийного талона.

## **СОДЕРЖАНИЕ**





<b>ПОЛЬЗОВАТЕЛЯМ. . . . .</b>	<b>1</b>
<b>1. ТРЕБОВАНИЯ БЕЗОПАСНОСТИ. . . . .</b>	<b>2</b>
<b>2. ОПИСАНИЕ ОБОРУДОВАНИЯ. . . . .</b>	<b>4</b>
2.1. НАЗНАЧЕНИЕ . . . . .	4
2.2. МОДЕЛЬНЫЙ РЯД . . . . .	4
2.3. КЛЮЧЕВЫЕ КОМПОНЕНТЫ. . . . .	4
2.4. ТЕХНИЧЕСКИЕ ПАРАМЕТРЫ . . . . .	5
<b>3. УСТАНОВКА . . . . .</b>	<b>6</b>
3.1. МЕСТО УСТАНОВКИ . . . . .	6
3.2. ГАБАРИТНЫЕ И УСТАНОВОЧНЫЕ РАЗМЕРЫ БЛОКА. . . . .	7
3.3. УСТАНОВКА ВНУТРЕННЕГО БЛОКА . . . . .	8
3.4. МОНТАЖ И ПРОВЕРКА РАБОТЫ ДРЕНАЖНОЙ СИСТЕМЫ . . . . .	9
<b>4. ЭЛЕКТРИЧЕСКИЕ ПОДКЛЮЧЕНИЯ . . . . .</b>	<b>15</b>
4.1. ОБЩИЕ УКАЗАНИЯ ПО ПРОВОДНЫМ ПОДКЛЮЧЕНИЯМ. . . . .	15
4.2. СХЕМА ПОДКЛЮЧЕНИЯ . . . . .	16
4.3. ЭЛЕКТРИЧЕСКАЯ СХЕМА . . . . .	17
<b>5. УПРАВЛЕНИЕ . . . . .</b>	<b>18</b>
<b>6. ЭКСПЛУАТАЦИЯ И ОБСЛУЖИВАНИЕ . . . . .</b>	<b>22</b>
6.1. ПЕРЕД НАЧАЛОМ РАБОТЫ . . . . .	22
6.2. РЕГУЛЯРНОЕ ОБСЛУЖИВАНИЕ. . . . .	22
<b>7. ДИАГНОСТИКА НЕИСПРАВНОСТЕЙ . . . . .</b>	<b>23</b>
<b>ГАРАНТИЙНЫЙ ТАЛОН . . . . .</b>	<b>25</b>

## ПОЛЬЗОВАТЕЛЯМ

Благодарим Вас за выбор оборудования Gree. Перед установкой и использованием оборудования, пожалуйста, внимательно прочитайте данное руководство. Чтобы помочь Вам правильно установить и использовать наше оборудование и достичь ожидаемого эффекта, мы информируем Вас о следующем:

- 1) Установка, эксплуатация и обслуживания данного оборудования должны производиться квалифицированными специалистами сервисной службы, которые прошли специальное обучение. В процессе эксплуатации оборудования необходимо строго следовать всем требованиям безопасности, указанным на ярлыках, в руководстве по эксплуатации и других документах. Данное оборудование не предназначено для использования лицами (включая детей) с ограниченными физическими, психическими или умственными способностями, а также лицами с недостатком знаний и опыта, за исключением случаев, когда последние находятся под присмотром или проинструктированы относительно использования данного оборудования лицами, ответственными за их безопасность. Детей следует держать под присмотром и не позволять им играть с оборудованием.
- 2) Данное оборудование прошло строгую проверку и тестовые запуски на заводе. Чтобы избежать повреждений, которые могут оказать влияние на нормальную работу блока, из-за неправильной разборки или проверки, пожалуйста, не разбирайте блок самостоятельно. При необходимости Вы можете обратиться в специализированный сервисный центр нашей компании.
- 3) Мы не несем ответственность за травмы или потерю свойств и повреждения оборудования, вызванные неправильной эксплуатацией, такой как неправильная установка и отладка, излишнее обслуживание, нарушение соответствующих национальных законов, правил и промышленных стандартов, нарушение требований данного руководства и т. д.
- 4) Если оборудование неисправно, как можно скорее свяжитесь с нашим сервисным центром и сообщите следующую информацию:
  - Данные на шильдике оборудования (модель, холодо-/теплопроизводительность, серийный номер, дата изготовления);
  - Статус неисправности (точно опишите состояние до и после возникновения ошибки).
- 5) Все иллюстрации и иная информация в данном руководстве приведены только для ознакомления. Gree работает над улучшением качества продукции оставляет за собой право вносить необходимые изменения в продукт без дальнейшего уведомления.

## 1. ТРЕБОВАНИЯ БЕЗОПАСНОСТИ

-  **ВНИМАНИЕ:** Несоблюдение указаний, отмеченных этим знаком, может привести к серьезному повреждению оборудования и травмам у людей.
-  **ПРИМЕЧАНИЕ:** Несоблюдение указаний, отмеченных этим знаком, может привести к легкому или средней тяжести повреждению оборудования и травмам у людей.
-  Этот символ означает недопустимую операцию. Неправильная работа может привести к серьезным повреждениям или человеческим жертвам.
-  Этим символом отмечены требования, которые обязательно должны быть соблюдены. Неправильная работа может привести к травмам у людей и материальному ущербу.

### **ВНИМАНИЕ!**

Данное оборудование не может быть установлено в коррозионно-активной, воспламеняемой или взрывоопасной среде или в местах с особыми требованиями, таких как кухня или ванная комната. Нарушение этого требования приведет к сбоям в работе, уменьшению срока службы блока или даже к пожару и серьезным травмам. Для перечисленных выше мест следует выбирать специальные кондиционеры с функцией защиты от коррозии или взрыва.

	При установке блока следуйте инструкциям из данного руководства. Внимательно прочитайте данное руководство перед пуском и проверкой блока.		Установка должна осуществляться квалифицированными специалистами. Не устанавливайте блок самостоятельно. Неправильная установка может привести к утечке, поражению электрическим током или пожару.
	Перед установкой убедитесь, что параметры местной электрической сети соответствуют требованиям блока и проверьте надежность подачи электропитания.		Блок должен иметь надежное заземление. Кабель заземления не должен подключаться к жидкостной или газовой трубе, молниеотводу, телефонной линии.
	В процессе установки используйте специализированные инструменты и запчасти, чтобы избежать утечки воды, поражения электрическим током или пожара.		В целях безопасности после подключения силового кабеля закройте крышку электрической коробки.
	Сечение силового кабеля должно быть достаточно большим. Поврежденный силовой или сигнальный кабель должен быть заменен на аналогичный.		Короткое замыкание не допускается. Не отключайте реле давления, иначе блок может выйти из строя.
	Система должна быть опрессована азотом в соответствии с техническими требованиями.		При использовании проводного пульта не подключайте электропитание блока, пока пульт не будет установлен. Иначе проводной пульт не будет работать.



**Внутренние блоки напольно-потолочного типа для мультисплит-систем Free Match R32 тип GTN  
РУКОВОДСТВО ПО УСТАНОВКЕ И ЭКСПЛУАТАЦИИ**

	Не вставляйте пальцы или какие-либо предметы в отверстия для входа и выхода воздуха.		После завершения установки проверьте надежность подключения дренажных и фреоновых труб и электрических кабелей, чтобы избежать утечки, поражения электрическим током или пожара.
	Никогда не запускайте и не останавливайте работу блока путем вытаскивания из штекера электропитания из гнезда.		Если в одном помещении с кондиционером используется газовый или бензиновый нагреватель, откройте дверь или окно, чтобы обеспечить хорошую циркуляцию воздуха.
	Не позволяйте детям работать с данным оборудованием.		Не выключайте кондиционер, пока он не проработает хотя бы 5 минут, иначе возникнут проблемы с возвратом масла в компрессор.
	Перед очисткой остановите блок и отключите электропитание. В противном случае возможно поражение электрическим током или травмы.		Не прикасайтесь к работающему блоку влажными руками.
	Не располагайте блок непосредственно в воде или во влажной или коррозионно-активной среде.		Не брызгайте водой на блок, это может привести к выходу его из строя или поражению электрическим током.
	Летучие жидкости, такие как растворители или бензин, могут повредить внешний вид оборудования (для очистки внешней поверхности кондиционера используйте мягкую сухую или влажную ткань со слабым очищающим средством).		В режиме охлаждения заданная температура не должна быть слишком низкой. Поддерживайте разницу температур в помещении и снаружи в пределах 5 °C.
	При любых отклонениях в работе блока (например, появление неприятного запаха) сразу выключите блок, отключите его от электросети и обратитесь в сервисный центр GREE.		Не ремонтируйте блок самостоятельно во избежание поражения электрическим током или пожара. За ремонтом обратитесь в авторизованный сервисный центр GREE.

Gree Electric Appliances, Inc. of Zhuhai не несет ответственность за травмы или потерю свойств и повреждения оборудования, вызванные неправильной эксплуатацией, такой как неправильная установка и отладка, излишнее обслуживание, нарушение соответствующих национальных законов, правил и промышленных стандартов, нарушение требований данного руководства и т. д.

## 2. ОПИСАНИЕ ОБОРУДОВАНИЯ

### 2.1. НАЗНАЧЕНИЕ

Напольно-потолочные внутренние блоки являются составной частью мультисплит-систем Free Match R32 и предназначены для создания благоприятных температурно-влажностных условий в жилых и служебных помещениях (офисах, кафе и т. п.).

Управление кондиционером осуществляется инфракрасным пультом дистанционного управления.

### 2.2. МОДЕЛЬНЫЙ РЯД

Модель	Производительность (кВт)		Тип хладагента	Источник электропитания
	Охлаждение	Обогрев		
GTH(09)CA-K6DNA1A/I	2.6	2.7	R32	220~240В/1ф/50Гц
GTH(12)CA-K6DNA1A/I	3.5	4.0		
GTH(18)CA-K6DNA1A/I	4.5	5.0		
GTH(24)CB-K6DNA2A/I	7.1	8.0		

### 2.3. КЛЮЧЕВЫЕ КОМПОНЕНТЫ

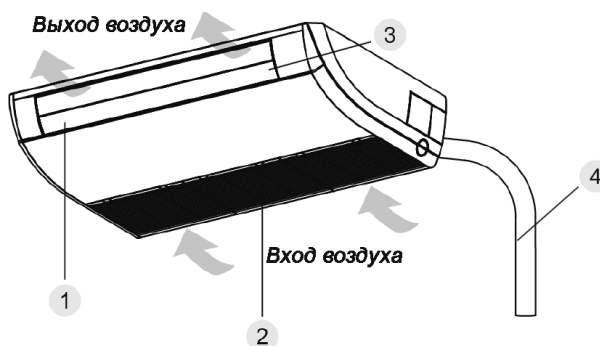

№	①	②	③	④
Наименование	Дренажный насос	Дренажный отвод	Жалюзи	Фреоновые трубы

## 2.4. ТЕХНИЧЕСКИЕ ПАРАМЕТРЫ

Напольно-потолочные внутренние блоки FM R32			9	12	18	24
Модель			GTH(09)CA-K6DNA1A/I	GTH(12)CA-K6DNA1A/I	GTH(18)CA-K6DNA1A/I	GTH(24)CB-K6DNA2A/I
Производительность	Охлаждение	Вт	2 600	3 500	4 500	7 100
	Нагрев	Вт	2 700	4 000	5 000	8 000
Потребляемая мощность		Вт	40	40	40	60
Рабочий ток		А	0.17	0.17	0.17	0.26
Степень защиты		—	IP20	IP20	IP20	IP20
Вентилятор	Тип	—	Центробежный	Центробежный	Центробежный	Центробежный
	Количество	—	2	2	2	3
	Число скоростей	—	4	4	4	4
Расход воздуха (В/С/Н)		м³/ч	700/610/540/420	700/610/540/420	680/590/520/410	950/870/800/720
Уровень звукового давления (В/С/Н)		дБ(А)	38/35/30/26	38/35/30/26	38/35/30/26	38/35/31/27
Диаметр соединительных труб	Жидкость	дюйм	1/4"	1/4"	1/4"	3/8"
	Газ	дюйм	3/8"	3/8"	1/2"	5/8"
Дренажная труба (наружный диаметр)		мм	17	17	17	17
Габаритные размеры (Ш×Г×В)	Без упаковки	мм	870×235×665	870×235×665	870×235×665	1 200×235×665
	В упаковке	мм	1 033×770×300	1 033×770×300	1 033×770×300	1 363×770×300
Вес	Нетто	кг	25	25	25.5	33
	Брутто	кг	30	30	30.5	40
<b>ЭЛЕКТРИЧЕСКИЕ ПОДКЛЮЧЕНИЯ</b>						
Подключение электропитания		—	к наружному блоку	к наружному блоку	к наружному блоку	к наружному блоку
Источник электропитания		В/ф/Гц	220–240/1/50	220–240/1/50	220–240/1/50	220–240/1/50
Межблочный кабель (к наружному блоку)		п × мм²	4 × 0.75	4 × 0.75	4 × 0.75	4 × 0.75
<b>КОМПЛЕКТАЦИЯ</b>						
Пульт в комплекте	Тип	—	Инфракрасный	Инфракрасный	Инфракрасный	Инфракрасный
	Наименование	—	УТ1F(MOTO)	УТ1F(MOTO)	УТ1F(MOTO)	УТ1F(MOTO)
Встроенная дренажная помпа		—	нет	нет	нет	нет
Воздушный фильтр		—	да	да	да	да

В таблице приведены данные для температурных условий в соответствии с ISO 5151-94:

- режим охлаждения внутри 27 °С (DB)/19 °С (WB), снаружи 35 °С (DB)/24 °С (WB)
- режим нагрева внутри 20 °С (DB)/15 °С (WB), снаружи 7 °С (DB)/6 °С (WB)



### **ПРИМЕЧАНИЯ!**

Параметры блоков, приведенные в таблице выше, могут быть изменены из-за улучшения качества продукта без предварительного уведомления. Действительные параметры указаны на шильдике блока.

### 3. УСТАНОВКА

#### 3.1. МЕСТО УСТАНОВКИ

При выборе места установки убедитесь, что выполняются все перечисленные ниже условия:

- (1) Вблизи места установки блока не должно быть горючих или взрывоопасных материалов и газов, едких материалов, тумана, пыли или повышенной влажности.
- (2) Перекрытие/потолок, к которому будет крепиться блок, и монтажные кронштейны должны быть достаточно крепкими и прочными, чтобы выдержать вес работающего блока.
- (3) Внутренний блок, наружный блок, силовые и сигнальные кабели должны располагаться на расстоянии не меньше 1 м от теле- и радиоаппаратуры.
- (4) На входе и выходе из блока не должно быть препятствий свободному движению воздуха.
- (5) При выборе места установки должно быть учтено удобство подключения соединительных фреоновых труб и дренажного отвода.
- (6) Расстояния от блока до ограждающих конструкций должны быть не меньше указанных на рисунке ниже:

*Напольная установка:*

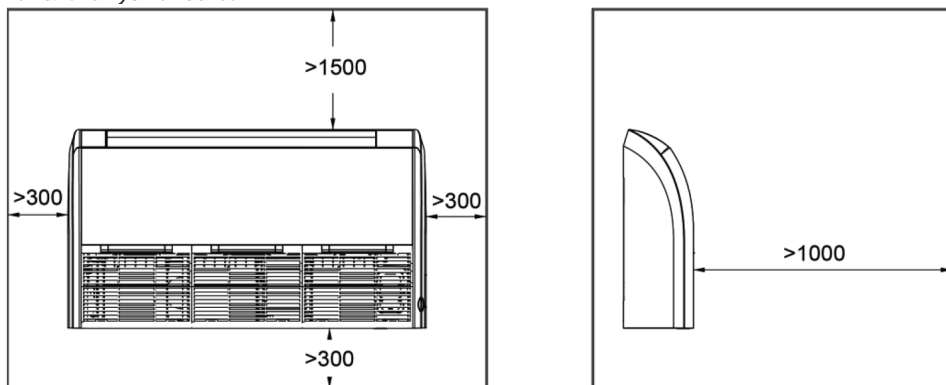

*Потолочная установка:*

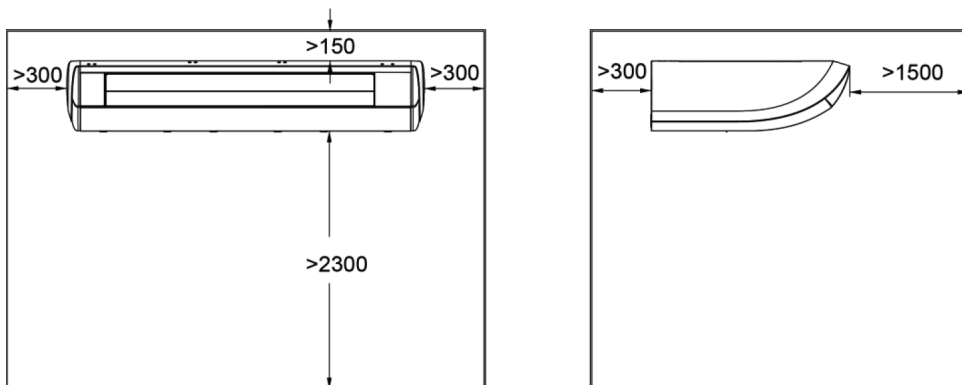



**ПРИМЕЧАНИЯ!**

Не устанавливайте и не эксплуатируйте блок в следующих местах:

- a) Где имеются минеральные масла;
- b) С высоким содержанием солей в воздухе, например, вблизи океана;
- c) Где имеется сернистые газы, например, в районе горячих источников;
- d) В автотранспорте и судах;
- e) Где возможны большие перепады напряжения, например, на фабриках;
- f) Где в воздухе содержится высокая концентрация паров или аэрозолей;
- g) Где установлено оборудование, генерирующее электромагнитные волны;
- h) Где в воздухе содержатся кислотные или щелочные пары.

**3.2. ГАБАРИТНЫЕ И УСТАНОВОЧНЫЕ РАЗМЕРЫ БЛОКА**

На рисунке ниже приведены габаритные размеры внутренних блоков:

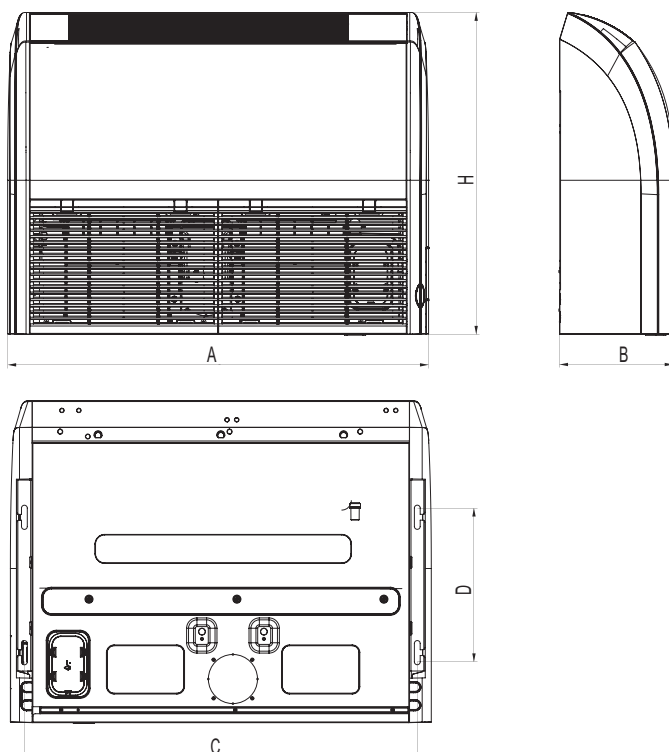

В таблице ниже описаны размеры А, В, С и т. д. для разных моделей (ед. изм.: мм):

Модель	А	В	С	Д	Н
GTН(09)СА-K6DNA1A/I	870	235	812	318	665
GTН(12)СА-K6DNA1A/I					
GTН(18)СА-K6DNA1A/I					
GTН(24)СВ-K6DNA2A/I	1 200	235	1 142	318	665

### 3.3. УСТАНОВКА ВНУТРЕННЕГО БЛОКА

- 1) С помощью бумажного шаблона отметьте на стене/потолке положение установочных отверстий и затем уберите шаблон.

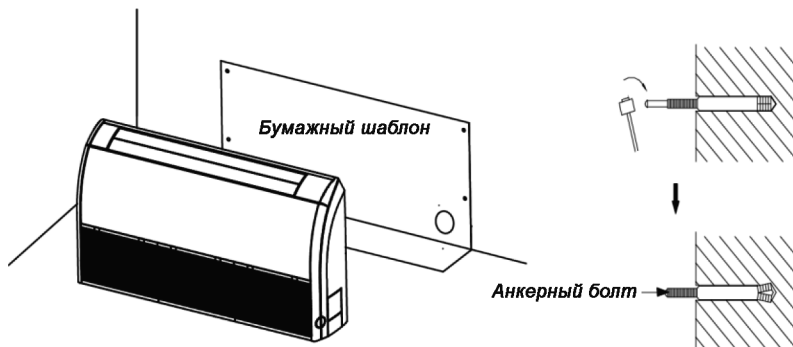

- 2) Просверлите отверстия в отмеченных местах. Вставьте в отверстия анкерные втулки. Установите установочные болты в анкерные втулки и забейте молотком.
- 3) Снимите левую и правую боковые панели внутреннего блока.
- 4) Поместите внутренний блок на нужное место, совместив установочные отверстия блока с установленными болтами и затяните болты, чтобы предотвратить смещение блока.
- 5) Отрегулируйте высоту блока, чтобы обеспечить равномерность отвода конденсата.

Напольная установка:

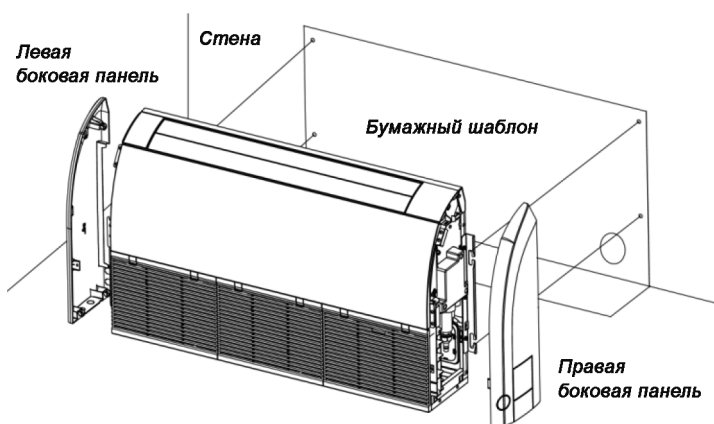

Потолочная установка:

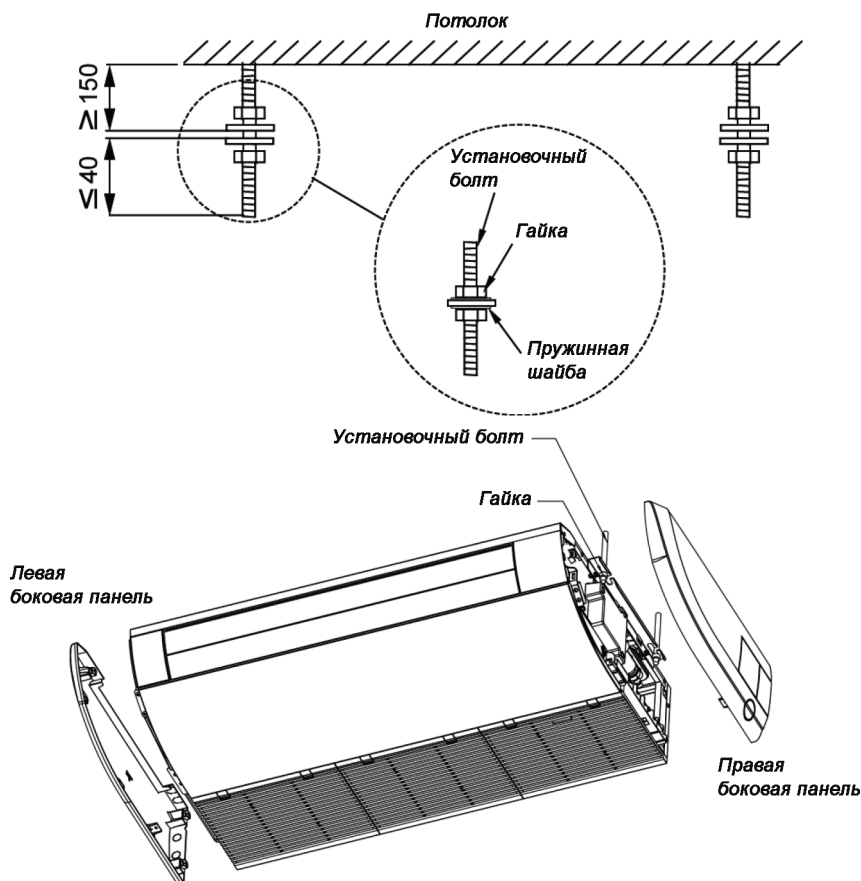

- б) Установите на место левую и правую боковые панели блока.

### 3.4. МОНТАЖ И ПРОВЕРКА РАБОТЫ ДРЕНАЖНОЙ СИСТЕМЫ

#### 3.4.1. Требования к материалам для дренажной системы.

В качестве трубы для отвода конденсата можно использовать водопроводную трубу из НПВХ, ее установка выполняется с помощью специального клея. Можно использовать трубки из PP-R (статический сополимер пропилен), PP-C (пропилен сополимер) и трубы из горячеоцинкованной стали. Запрещается использовать алюмопластиковые трубы.

### 3.4.2. Указания по технологии монтажа дренажных труб

#### Порядок установки



1. Перед монтажом определите направление и высоту подъема дренажной трубы. Обеспечьте плавность и равномерность подъема, избегая пересечения с другими трубопроводами. Фиксаторы должны регулироваться по высоте и учитывать толщину теплоизоляции.

2. Расстояние между опорами крепления дренажной трубы:

Наружный диаметр дренажной трубы, мм	$\varnothing \leq 25$	$32 > \varnothing \geq 25$	$\varnothing \geq 32$
Расстояние между опорами крепления горизонтальных труб, мм	800	1 000	1 500
Расстояние между опорами крепления вертикальных труб, мм	1 500	2 000	

– Каждая вертикальная труба должна иметь как минимум две опоры.

3. Наклон дренажных труб блоков должен быть более 1%, а центральной общей трубы — не меньше 0,3%. Дренажные трубы не должны провисать.

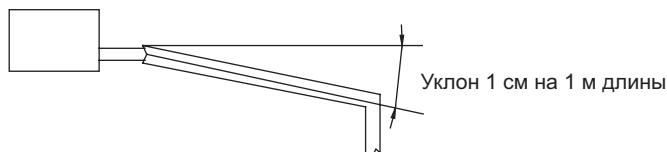

4. При монтаже двух дренажных труб в один стояк, выполнять это необходимо так, как изображено ниже.

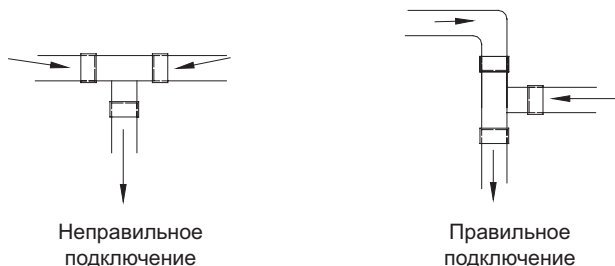

5. Подключение дренажной трубы к общей горизонтальной трубе лучше выполнять сверху. В трубопроводе, где конденсатная трубка и главный трубопровод расположены в одной горизонтальной плоскости (без наклона по отношению друг к другу), возможно возникновение обратного потока.



**Внутренние блоки напольно-потолочного типа для мультисплит-систем Free Match R32 тип GTN  
РУКОВОДСТВО ПО УСТАНОВКЕ И ЭКСПЛУАТАЦИИ**

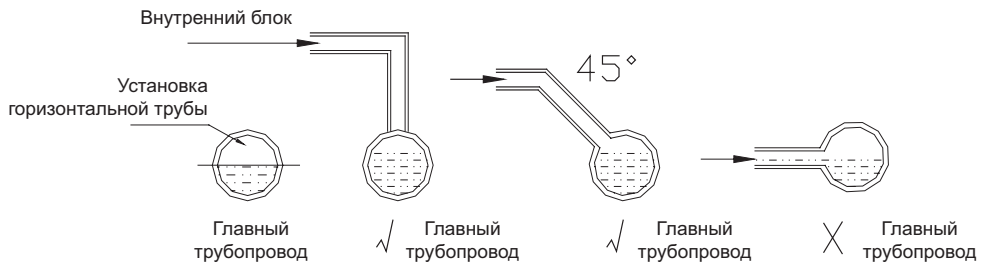

6. Не крепите дренажную и фреоновую трубу совместно.

7. Для обеспечения нормального течения конденсата в верхней точке дренажной трубы следует сделать отверстие.

8. После завершения соединений трубы проведите испытание водой и заполнение дренажной трассы. Проверяется как бесперебойность отвода дренажа, так и отсутствие утечек.

9. При проходе дренажной трассы через стены и прочие препятствия необходима установка стальной закладной втулки. Втулка должна на 20 мм выступать над поверхностью стены и не изменять наклон трубы. Зазор между втулкой и трубой должен быть заделан мягким негорючим материалом. Втулка не должна служить опорой трубы. Соединение отрезков труб должно находиться вне закладной втулки.

10. Стыки теплоизолирующих элементов должны склеиваться специальным клеем и обматываться теплоизоляционной лентой шириной не менее 5 см во избежание образования конденсата.

11. При установке дренажной трубки от внутреннего блока убедитесь, что ее наклон составляет не менее 1%.

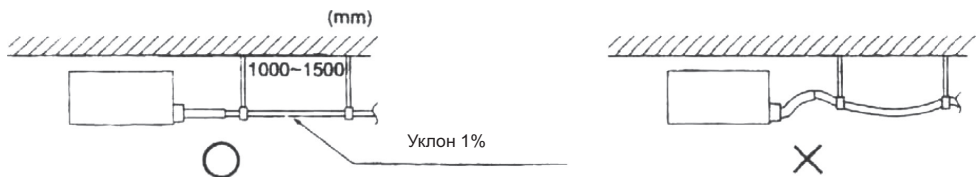

12. При подключении дренажной трубки к внутреннему блоку, зафиксируйте ее с помощью хомута. Для крепления трубы запрещается использовать клей, в целях обеспечения простоты ремонта.

13. Место соединения дренажного шланга от блока и дренажной системы должно быть закреплено хомутами и теплоизолировано.

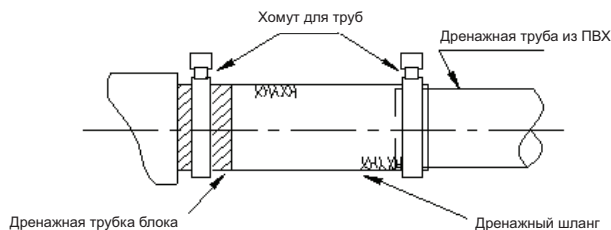

14. Дренажный шланг должен быть теплоизолирован.

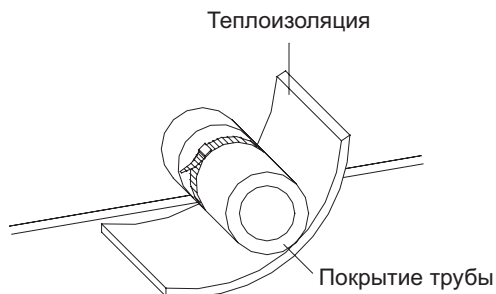

15. Длинные дренажные трубы могут крепиться на шпильках с соблюдением уклона от 1/100 (ПВХ-трубы не должны быть изогнутыми).

16. Расстояние между опорами горизонтальных труб 0,8–1,0 м. При слишком больших расстояниях будут прогибы и станут образовываться воздушные пробки. В этом случае насос будет лишь сжимать воздух, какой бы мощный он ни был, а вода течь не будет, что приведет к переполнению и протечкам на потолке.

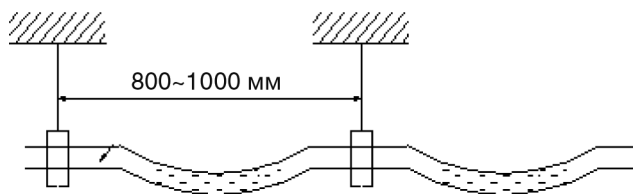

17. Если из-за конструктивных особенностей оборудования в дренажной системе может возникнуть отрицательное давление, то на дренажной трубе каждого внутреннего блока следует сделать сифон:

- Установите сифон так, как показано ниже;
- Для каждого внутреннего блока следует предусмотреть один сифон;
- Сифон должен обеспечивать его легкую промывку.

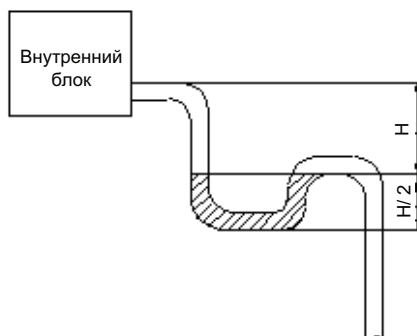

18. При соединении дренажного патрубка с вертикальной или горизонтальной трубой главного дренажного трубопровода запрещается соединять горизонтальную трубу с вертикальной трубой на одной высоте. Ниже приведены возможные способы соединения.

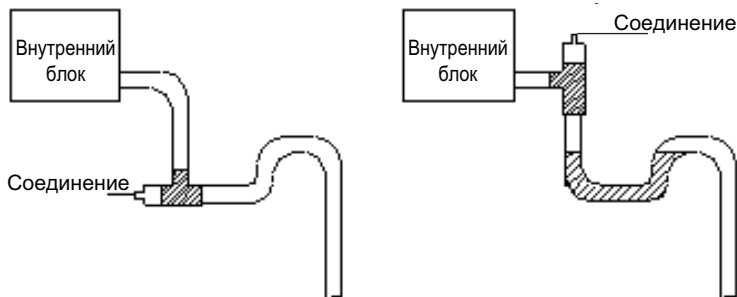

### № 1: 3-ходовое соединение дренажной трубки

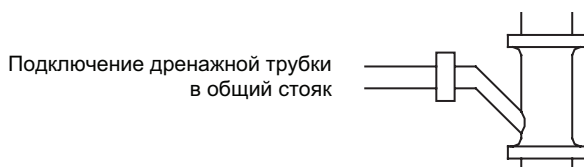

### № 2: Дренажное колено



### № 3: Горизонтальная труба

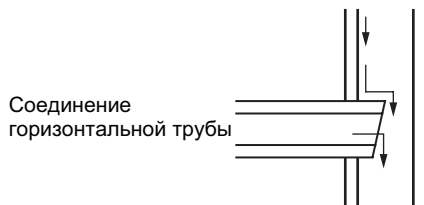

Дренажная система — неотъемлемая часть системы кондиционирования. Во время охлаждения на поверхности испарителя образуется конденсат, который необходимо отводить из блока. Кроме того, наличие воды является косвенным свидетельством работоспособности кондиционера.

Все дренажные трубы должны быть проложены на расстоянии не менее 500 мм от электрических частей блоков.

### **3.4.3. Проверка работы дренажной системы**

Испытание дренажа системы состоит из гидравлического испытания и испытания на стекание жидкости. Гидравлическое испытание — проверка трубопровода на наличие протечек. Испытание на стекание жидкости заключается в проверке правильности отвода конденсата и отсутствия скоплений воды (кроме трубопроводов с водяными затворами).

Сразу после установки дренажного трубопровода проведите гидравлическое испытание. Заглушите выпускное отверстие дренажной трубы с помощью клейкой ленты или пробки. Заполните дренажный трубопровод водой со стороны внутреннего блока. Заполните все дренажные трубопроводы. Через 24 часа проверьте места соединений и швы трубопровода на предмет утечек. Устраните их, если таковые имеются. Если утечки не обнаружены, выполните испытание на стекание жидкости.

Снимите с дренажной трубы клейкую ленту или пробку. Проверьте поддон для воды и дренажный трубопровод внутреннего блока на предмет скопления воды. При наличии воды установите необходимый для слива уклон, повторите испытание и перейдите к теплоизоляции соединений труб.

### **3.4.4. Рекомендации по теплоизоляции дренажного трубопровода**

– Теплоизоляционные материалы

В качестве теплоизоляционного материала рекомендуется использовать теплоизоляционный материал с уровнем огнестойкости В1.

**Теплопроводность материала не должна превышать 0,035 Вт/(м К) при 0 °С.**

– Толщина теплоизоляционного слоя должна быть не менее 10 мм

– Для соединения теплоизоляционных материалов используйте специальный клей, затем, во избежание образования конденсата изолируйте эти соединения с помощью ленты шириной не менее 5 см.

## 4. ЭЛЕКТРИЧЕСКИЕ ПОДКЛЮЧЕНИЯ

### 4.1. ОБЩИЕ УКАЗАНИЯ ПО ПРОВОДНЫМ ПОДКЛЮЧЕНИЯМ

#### ВНИМАНИЕ!

Перед началом работы с любыми электрическими узлами блока и клеммными панелями электропитание всех блоков должно быть полностью отключено.

Блоки должны иметь надежное заземление, иначе возможно поражение электрическим током.

Перед началом работ внимательно ознакомьтесь с электрической схемой блока. Неправильное подключение может привести к ошибкам и выходу блока из строя.

Для гарантии надежной работы блоков проводные подключения должны выполняться в соответствии с национальными стандартами.

Кабели должны прокладываться на расстоянии от фреоновых труб, компрессора и электродвигателя вентилятора.

Сигнальные кабели должны прокладываться отдельно от силовых и межблочных кабелей.

#### 4.1.1. Подключение кабеля к клеммной панели

##### Подключение кабеля с цельными жилами:

- 1) Зачистите от изоляции около 25 мм на конце каждой жилы.
- 2) Открутите шурупы на клеммах клеммной панели.
- 3) Сверните конец жилы в кольцо по размеру шурупа клеммы и наденьте это кольцо на шуруп.
- 4) С помощью шуруповерта затяните шурупы клемм, фиксируя жилы кабеля.

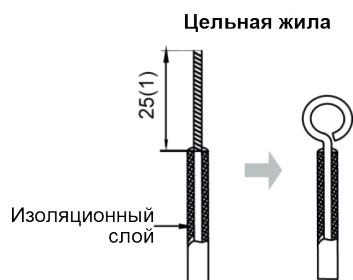

##### Подключение кабеля со скрученными жилами:

- 1) Зачистите от изоляции около 10 мм на конце каждой жилы.
- 2) Открутите шурупы на клеммах клеммной панели.
- 3) Вставьте жилу кабеля в кольцевую клемму и затяните ее с помощью обжимных щипцов.
- 4) С помощью шуруповерта затяните шурупы клемм, фиксируя жилы кабеля.



#### 4.1.2. Требования к проводным подключениям

При установке блока следуйте национальным стандартам по электрическим соединениям.

Все работы по электрическим подключениям должны выполняться квалифицированными специалистами в соответствии с местными нормами и правилами, а также требованиями данного руководства.

#### 4.1.3. Требования к заземлению:

Кондиционер принадлежит к классу I защиты от поражения электрически током, поэтому он должен быть надежно заземлен.

Провод в желто-зеленой оплетке внутри блока — это провод заземления. Не отключайте его и не закрепляйте с помощью шурупов, это приведет к поражению электрическим током.

Источник электропитания должен предусматривать подключение заземляющей линии. Не подключайте кабель заземления к жидкостной, газовой или дренажной трубам или другим местам, которые не признаются безопасными профессиональными электриками.

#### 4.2. СХЕМА ПОДКЛЮЧЕНИЯ

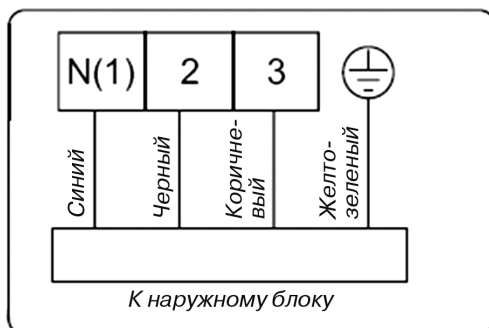

Крышка электрической коробки

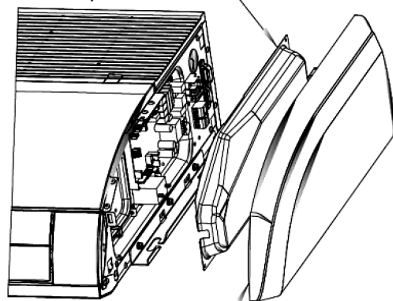

Левая боковая панель

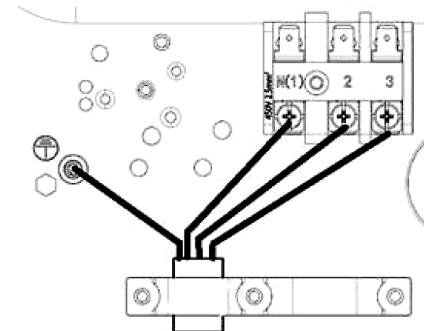

### 4.3. ЭЛЕКТРИЧЕСКАЯ СХЕМА

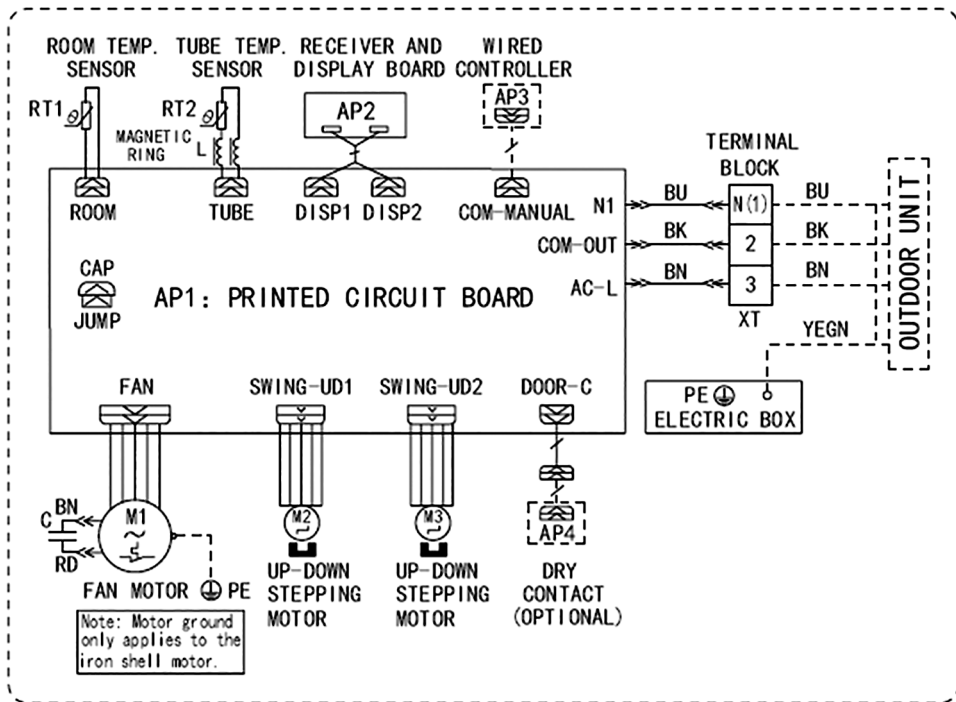

## 5. УПРАВЛЕНИЕ

### Примечание:

Данный пульт является универсальным для нескольких серий кондиционеров GREE.  
 Некоторые кнопки могут быть неактивны, если Ваш кондиционер не имеет соответствующей функции.

Убедитесь, что между пультом управления и принимающим устройством внутреннего блока нет никаких препятствий.

Не бросайте и не роняйте пульт.

Не допускайте попадания никаких жидкостей внутрь пульта. Не оставляйте пульт в местах, где он может подвергнуться воздействию высокой температуры или прямых солнечных лучей.

Внешний вид инфракрасного пульта управления YТ1F (MOTO) представлен на рисунке ниже.

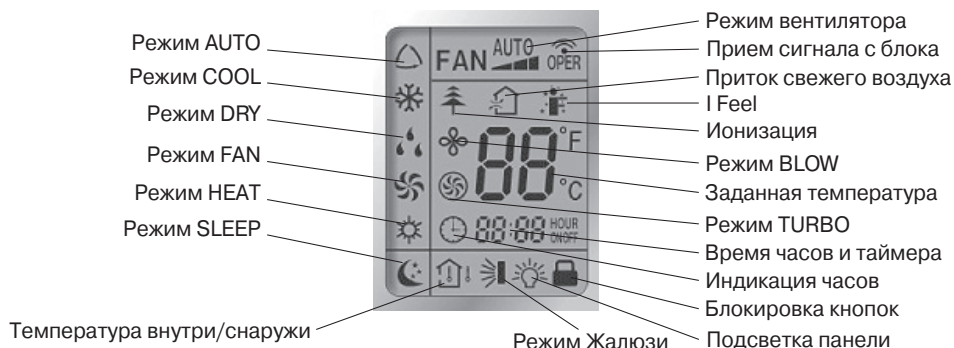
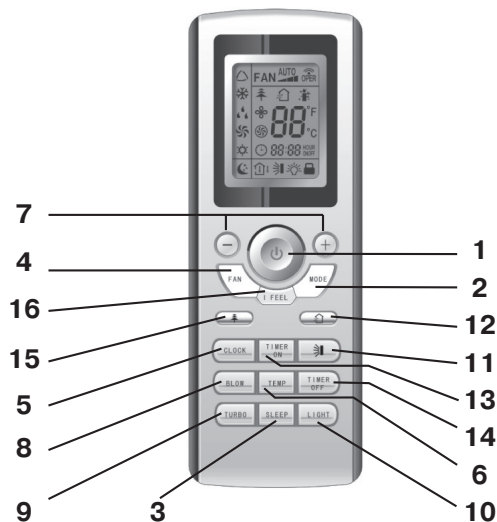























**Внутренние блоки напольно-потолочного типа для мультисплит-систем Free Match R32 тип GTN  
РУКОВОДСТВО ПО УСТАНОВКЕ И ЭКСПЛУАТАЦИИ**

№	Наименование кнопки	Комментарии
1	<b>ON/OFF</b> (ВКЛ/ВЫКЛ)	Нажмите кнопку <b>ON/OFF</b> для включения или выключения кондиционера.
2	<b>MODE</b> (Режим работы)	<p>Нажатием кнопки выбирается режим работы в следующей последовательности:</p> <p align="center"><b>AUTO</b> (Автоматический), <b>COOL</b> (Охлаждение), <b>DRY</b> (Осушение), <b>Heat</b> (Нагрев), управления (Вентилятор).</p> <p>На дисплее пульта высвечиваются соответствующие знаки индикации режимов:</p> <p align="center"> - AUTO →  - Cool →  - Dry →  - Fan →  - Heat</p>
3	<b>SLEEP</b> (Сон)	<p>Попеременным нажатием кнопки включается и выключается функция <b>SLEEP</b> (Сон).</p> <p>На дисплее пульта высвечивается знак .</p> <p>При включенной функции возможна установка режима охлаждения или нагрева. В режимах <b>FAN</b> (Вентилятор) и <b>AUTO</b> функция <b>SLEEP</b> недоступна.</p> <p>Режим <b>SLEEP</b> (Сон) выключается после выключения кондиционера.</p>
4	<b>FAN</b> (Вентилятор)	<p>Нажатием кнопки <b>FAN</b> скорость вентилятора меняется в следующей последовательности:</p> <p align="center"><b>AUTO – Низкая – Средняя – Высокая</b></p> <p>На дисплее высвечивается соответствующая индикация скорости вентилятора:</p> <p align="center"><b>AUTO;</b> «» – Низкая; «» – Средняя; «» – Высокая</p> <p>В режиме <b>AUTO</b> скорость вентилятора задается автоматически в зависимости от температуры окружающего воздуха.</p>
5	<b>CLOCK</b> (ЧАСЫ)	<p>Нажмите кнопку для установки времени часов, на дисплее начнет мигать знак .</p> <p>На момент мигания знака  в течение 5 секунд необходимо начать установку значения времени кнопками  и . Если нажать и удерживать кнопку более двух минут, то значение времени будет изменяться каждые 0,5 сек. на 1 значение.</p> <p>После установки времени нажмите кнопку <b>CLOCK</b> повторно для подтверждения. Знак индикации перестанет мигать. Знак индикации  высвечивается на дисплее после подачи электропитания. В зоне индикации часов высвечивается текущее время либо значение времени таймера в зависимости от установок.</p>

**Внутренние блоки напольно-потолочного типа для мультисплит-систем Free Match R32 тип GTN  
РУКОВОДСТВО ПО УСТАНОВКЕ И ЭКСПЛУАТАЦИИ**

№	Наименование кнопки	Комментарии
6	<b>TEMP</b> (Температура)	<p>Кнопка переключения индикации режима температуры:</p> <p> – заданная,  – внутри помещения,  – снаружи помещения.</p> <p>Для переключения из шкалы Цельсия (°C) в режим шкалы Фаренгейта (°F) необходимо в режиме пульта <b>OFF</b> нажать одновременно на кнопки  и <b>MODE</b>.</p>
7	Кнопки  	<p>Нажатием кнопок  и  увеличивается или уменьшается соответственно значение задаваемой температуры воздуха внутри помещения.</p> <p>Если нажать и удерживать одну из кнопок в течение 2 сек., то значение температуры быстро меняется.</p> <p>Значение температуры отображается в градусах Цельсия (°C) или Фаренгейта (°F).</p> <p>Переключение из шкалы Цельсия в шкалу Фаренгейта и наоборот осуществляется одновременным нажатием кнопок  и <b>MODE</b> в режиме <b>OFF</b>.</p> <p>Кнопки служат также для изменения значения времени в режимах <b>CLOCK</b> и <b>TIMER</b>.</p>
8	<b>BLOW</b> (Самоочистка)	<p>Кнопка функции <b>BLOW</b> (Самоочистка).</p> <p>Нажатием кнопки <b>BLOW</b> в режимах <b>COOL</b> (Охлаждение) или <b>DRY</b> (Осушение) включается или выключается функция самоочистки, при этом на дисплее высвечивается знак . При повторном нажатии кнопки функция выключается и знак  гаснет.</p> <p>В режимах <b>AUTO</b>, <b>FAN</b> и <b>HEAT</b> функция не включается.</p>
9	<b>TURBO</b>	<p>Нажатием кнопки включается режим <b>TURBO</b>. При этом в режиме <b>COOL</b> или <b>HEAT</b> вентилятор начинает вращаться с повышенной скоростью относительно имеющихся режимов скоростей. На дисплее высвечивается знак .</p> <p>При изменении режима скорости вентилятора режим <b>TURBO</b> автоматически выключается.</p>
10	<b>LIGHT</b> (Подсветка)	<p>При нажатии кнопки включается подсветка панели внутреннего блока. При повторном нажатии подсветка выключается.</p>

**Внутренние блоки напольно-потолочного типа для мультисплит-систем Free Match R32 тип GTN**  
**РУКОВОДСТВО ПО УСТАНОВКЕ И ЭКСПЛУАТАЦИИ**

<b>№</b>	<b>Наименование кнопки</b>	<b>Комментарии</b>
11	 Режим качания и угол поворота жалюзи	<p>Каждым нажатием кнопки угол поворота и режим качания жалюзи меняется в следующей последовательности:</p>  <p>В режимах    угол поворота для каждого направления потока одинаковый в независимости от направления воздушного потока.</p> <p>Режим качания  включает в себя весь угол обдува.</p> <p>Если нажать на кнопку и удерживать в течение 2 сек. жалюзи начнут качаться, затем если кнопку отпустить положение жалюзи зафиксируется в выбранном положении.</p> <p>Также в режиме покачивания нажатием кнопки более 2 сек. фиксируется необходимый угол поворота жалюзи.</p>
12	<b>AIR</b>	При нажатии кнопки включается приток свежего воздуха На дисплее пульта высвечивается индикация «  » (Функция отсутствует).
13	<b>TIMER ON</b>	<p>При нажатии на кнопку <b>TIMER ON</b> устанавливается функция включения кондиционера по таймеру. На дисплее пульта активизируется зона индикации таймера и начинает мигать знак « HOUR ON OFF». Затем кнопками  и  в течение 5 сек. устанавливается значение времени таймера. Каждое нажатие кнопки  или увеличивает или уменьшает значение времени на 1 минуту.</p> <p>Если нажать и удерживать кнопку в течение 2 сек. то значение минут начинает быстро меняться. После установки времени таймера в течение 5 сек. во время мигания зоны индикации таймера необходимо еще раз для подтверждения установки нажать кнопку <b>TIMER ON</b>. Для отмены режима <b>TIMER ON</b> необходимо еще раз нажать кнопку <b>TIMER ON</b>.</p>
14	<b>TIMER OFF</b>	При нажатии на кнопку устанавливается функция выключения кондиционера по таймеру. Порядок установки времени и выключения аналогичен режиму <b>TIMER ON</b> .
15	<b>HEALTH</b>	Нажатием кнопки функция <b>HEALTH</b> (ИОНИЗАЦИЯ) включается или выключается нажатием кнопки. На дисплее высвечивается знак «  » (Функция присутствует не во всех моделях).
16	<b>I FEEL</b> 	<p>Нажатием кнопки включается функция <b>I FEEL</b>.</p> <p>При включении данной функции значение заданной температуры окружающего воздуха будет определяться местоположением дистанционного ИК-пульта.</p> <p>Каждые 10 мин. с пульта на внутренний блок посылается сигнал подтверждения. В случае если сигнал не будет получен, кондиционер начинает работать в соответствии с датчиком температуры, установленным во внутреннем блоке.</p>

## 6. ЭКСПЛУАТАЦИЯ И ОБСЛУЖИВАНИЕ

### 6.1. ПЕРЕД НАЧАЛОМ РАБОТЫ



#### ПРИМЕЧАНИЯ!

- ① Перед началом работы внимательно ознакомьтесь с руководством по эксплуатации наружных блоков и внутренних блоков.
- ② За информацией по настройке обратитесь к руководству по установке и эксплуатации наружных блоков, внутренних блоков и пульта управления.

### 6.2. РЕГУЛЯРНОЕ ОБСЛУЖИВАНИЕ



#### ВНИМАНИЕ!

- ① Обслуживание должно осуществляться только квалифицированными сервисными специалистами.
- ② Перед работой с клеммными панелями электропитание должно быть полностью отключено.
- ③ Вода или очищающее средство может испортить изоляцию электронных компонентов блока и привести к возгоранию.
- ④ При очистке блока вставляйте на твердое основание.
- ⑤ Не используйте для очистки блока воду с температурой больше 45 °С, чтобы предотвратить обесцвечивание и деформацию.
- ⑥ Очистите фильтр с помощью влажной ткани, смоченной в нейтральном очищающем средстве.
- ⑦ В случае непредвиденных ситуаций обратитесь в авторизованный сервисный центр.

#### 6.2.1. Обслуживание перед началом сезона работы

- (1) Проверьте, не заблокированы ли вход и выход воздуха внутреннего и наружного блоков;
- (2) Проверьте, надежно ли подключен кабель заземления;
- (3) Убедитесь, что все силовые и сигнальные кабели подключены правильно;
- (4) Убедитесь, что после подключения электропитания не возникает никаких ошибок.

#### 6.2.2. Обслуживание после окончания сезона работы

- (1) Установите блок в режим вентиляции на полдня в солнечный день, чтобы осушить внутренние поверхности блока.
- (2) Если блок не будет использоваться в течение длительного периода, отключите электропитание для сохранения энергии; после отключения электропитания символы на дисплее проводного пульта исчезнут.

## 7. ДИАГНОСТИКА НЕИСПРАВНОСТЕЙ

При возникновении проблем при работе кондиционера перед обращением в сервисный центр ознакомьтесь со следующей таблицей.

Проблема	Возможные причины
Блок не запускается	1) Не подключено электропитание. 2) Из-за утечки тока сработал автоматический выключатель. 3) Слишком низкое напряжение. 4) Неисправность платы управления.
Кондиционер останавливается вскоре после старта	1) Препятствие на входе или выходе теплообменника внутреннего или наружного блока.
Низкая эффективность охлаждения	1) Воздушный фильтр загрязнен или заблокирован. 2) В помещении слишком много источников теплоты или людей. 3) Открыты двери или окна. 4) Препятствия на входе и выходе воздуха из блока. 5) Слишком высокая заданная температура.
Низкая эффективность обогрева	1) Воздушный фильтр загрязнен или заблокирован. 2) Открыты двери или окна. 3) Слишком низкая заданная температура.
Вентилятор внутреннего блока не запускается в режиме обогрева	1) При включении вентилятор внутреннего блока не включится, пока не прогреется теплообменник, чтобы предотвратить поступление в помещение холодного воздуха. 2) В процессе разморозки вентилятор внутреннего блока останавливается, чтобы предотвратить поступление в помещение холодного воздуха, т. к. для разморозки система переключается к режиму охлаждения. После окончания разморозки вентилятор включится автоматически.



### ПРИМЕЧАНИЯ

Если после проверки и устранения проблем, приведенных в таблице, кондиционер все еще работает неправильно, немедленно остановите его и обратитесь за помощью в официальный сервисный центр.





# ГАРАНТИЙНЫЙ ТАЛОН

## Уважаемый покупатель!

Компания «GREE Electric Appliances Inc.» благодарит Вас за выбор кондиционера GREE и гарантирует безупречную работу приобретенного Вами оборудования.

Во избежание недоразумений, убедительно просим проверить правильность заполнения гарантийного талона. Внимательно изучите гарантийные обязательства и рекомендации изготовителя, соблюдайте правила ухода за Вашим кондиционером и своевременно проводите его регламентное сервисное обслуживание.

Действие данного гарантийного талона распространяется на кондиционеры типа мульти сплит-системы Free Match. Гарантийный срок на мульти сплит-системы Free Match Gree составляет 5 лет (3 года гарантия + 2 года расширенная гарантия) со дня покупки оборудования.

Настоящим гарантийным талоном «GREE Electric Appliances Inc.» подтверждает, что приобретенное Вами оборудование исправно и поставлено официальным дистрибьютором GREE. Изготовитель берет на себя обязательства в течение гарантийного срока обеспечить бесплатное устранение дефектов, возникших по его вине при соблюдении потребителем требований инструкции по эксплуатации и условий гарантии.

Гарантийный ремонт и сервисное обслуживание приобретенного Вами оборудования выполняется официальным дилером GREE, осуществившим его продажу и установку. Адрес и телефон официального дилера указан в гарантийном талоне. В случае затруднения контакта с продавцом, воспользуйтесь телефоном «Горячей линии GREE»: 8-800-333-4733 (звонок по России бесплатный).

## УСЛОВИЯ ПРЕДОСТАВЛЕНИЯ ГАРАНТИИ

- Гарантия на оборудование действует только при наличии оригинала гарантийного талона, заполненного должным образом, в котором разборчиво и четко указаны: наименование оборудования, номера штрих-кодов изделия, наименование Продавца, дата продажи, печать и подпись Продавца, подпись Покупателя и т. д. При нарушении этих условий, а также в случае, когда данные, указанные в гарантийном талоне изменены, стерты или переписаны, талон признается недействительным.
- Гарантия действует на территории Российской Федерации и Республики Беларусь и распространяется на оборудование, приобретенное на территории Российской Федерации и Республики Беларусь.
- Изготовитель не несет гарантийные обязательства и не производит гарантийный ремонт изделия в следующих случаях:
  - Если гарантийный талон отсутствует или не оформлен должным образом.
  - Если дефект вызван изменением конструкции или схемы изделия без предварительного письменного согласия Изготовителя или его дистрибьютора.
  - Если продажа, монтаж, наладка, пуск в эксплуатацию, сервисное обслуживание или ремонт осуществлялись неуполномоченными лицами, не являющимися официальными дилерами GREE.
  - Оборудование вышло из строя по вине Покупателя или третьих лиц (механические повреждения, некачественное или неисправное электропитание и т. п.).
  - В случае нарушения правил и условий эксплуатации, изложенных в инструкции по эксплуатации, а также правил ухода и сервисного обслуживания.
  - В случае попадания внутрь изделия посторонних предметов, жидкостей и агрессивных веществ и т. п.
  - Если дефект вызван действием непреодолимых сил (пожар, наводнение, удар молнии и т. п.), несчастными случаями, умышленными или неосторожными действиями потребителя или третьих лиц, а также других причин, находящихся вне контроля Изготовителя.
- Для обеспечения долговечной безотказной работы кондиционера компания «GREE Electric Appliances Inc.» предусматривает его обязательное регламентное сервисное обслуживание (PCO) в соответствии со следующим графиком:
  - первое PCO — не позднее чем через 2 года со дня покупки оборудования,
  - второе и последующие PCO — не позднее чем через 1 год со дня проведения предыдущего PCO.При прохождении PCO у официального дилера GREE, в гарантийном талоне ставится соответствующая отметка. Если оборудование не прошло регламентное сервисное обслуживание в указанный срок, гарантия аннулируется. Стоимость PCO устанавливается Продавцом.  
Чистку фильтров можно выполнять самостоятельно, рекомендуется проводить эти работы ежемесячно.
- GREE Electric Appliances Inc.» снимает с себя ответственность за возможный вред, прямо или косвенно нанесенный продукцией GREE, людям, домашним животным, имуществу в случае, если **это произошло в результате несоблюдения правил и условий эксплуатации, установки изделия, умышленных или неосторожных действий потребителя или третьих лиц.**

ГАРАНТИЙНЫЙ ТАЛОН № EC121035

**Внимание!** Пожалуйста, потребуйте от продавца полностью заполнить гарантийный талон и отрывные талоны.

**Заполняется официальным дилером GREE**

Изделие / Модель	
------------------	--

Штрих-код	Внутренний блок	
	Наружный блок	

Дата продажи	
--------------	--

Официальный дилер GREE
------------------------

Адрес фирмы:
--------------

Телефон фирмы:
----------------

Исправное изделие в полном комплекте, с инструкцией по эксплуатации получил; с условиями гарантии ознакомлен и согласен:

Подпись покупателя	
--------------------	--

Сведения об установке изделия

Дата установки	
----------------	--

Мастер	
--------	--

Печать изготовителя



Печать официального дилера GREE
---------------------------------------

**ОТМЕТКИ О ПРОХОЖДЕНИИ  
РЕГЛАМЕНТНОГО  
СЕРВИСНОГО ОБСЛУЖИВАНИЯ**

Дата прохождения PCO

Мастер

Печать  
официального  
дилера GREE

Дата прохождения PCO

Мастер

Печать  
официального  
дилера GREE

Дата прохождения PCO

Мастер

Печать  
официального  
дилера GREE

Дата прохождения PCO

Мастер

Печать  
официального  
дилера GREE



**ОТМЕТКА О ВЫПОЛНЕНИИ  
РЕМОНТНЫХ РАБОТ**

Дата приема

Дата выдачи

Особые отметки

**А**

Печать  
официального  
дилера GREE

**ОТРЫВНОЙ ТАЛОН «А» № EC121035**

*Заполняется официальным дилером GREE*

Изделие / Модель		
Штрих-код	Внутренний блок	
	Наружный блок	
Дата продажи		
Официальный дилер GREE		

Печать  
официального  
дилера GREE



**ОТМЕТКА О ВЫПОЛНЕНИИ  
РЕМОНТНЫХ РАБОТ**

Дата приема

Дата выдачи

Особые отметки

**Б**

Печать  
официального  
дилера GREE

**ОТРЫВНОЙ ТАЛОН «Б» № EC121035**

*Заполняется официальным дилером GREE*

Изделие / Модель		
Штрих-код	Внутренний блок	
	Наружный блок	
Дата продажи		
Официальный дилер GREE		

Печать  
официального  
дилера GREE



Заполняется официальным дилером GREE

Дата приёма	
Дата выдачи	
Номер заказ-наряда	
Дефектный узел / Проявление дефекта	
Мастер	



## Сертификаты GREE



Заполняется официальным дилером GREE

Дата приёма	
Дата выдачи	
Номер заказ-наряда	
Дефектный узел / Проявление дефекта	
Мастер	



Представительство в России и Беларуси:  
105082, Россия, Москва,  
Большая Почтовая ул., дом 26, стр. 1  
8 800 333-47-33  
[www.gree-air.ru](http://www.gree-air.ru)  
[www.euroclimat.ru](http://www.euroclimat.ru)

Изготовитель:  
GREE Electric Appliances Inc. of Zhuhai  
Jinji West Road Qianshan  
ZHUHAI, GNG 519070  
China  
+86-756-8669232 (Phone)  
+86-756-8622581 (Fax)





[www.gree-air.ru](http://www.gree-air.ru)