

Сплит-система  
ASYG...KGTB / AOYG...KGCA



Серия PREMIER — долгожданная новинка 2019 года в ассортименте бытовых сплит-систем Fujitsu. Это не просто кондиционер, это кондиционер нового поколения, работающий на экологичном хладагенте R32. В нем гармонично сочетаются авторские разработки, новые технологии, современный дизайн, экономичность и функциональность. За оригинальность дизайна серия удостоена одной из престижных наград — «Good Design Award».

Наивысшего класса энергоэффективности A+++ удалось достичь благодаря применению в данных сплит-системах гибридного теплообменника высокой плотности, нового вентилятора увеличенного диаметра, датчика Human Sensor и функции энергосбережения.



СТИЛЬНЫЙ  
БЕСШУМНЫЙ  
ДИЗАЙН-ИНВЕРТОР



Premier — единственный в ассортименте Fujitsu абсолютно бесшумный кондиционер, который рекомендован для установки в детской. Он не побеспокоит сон даже самого чутко спящего малыша. На минимальной скорости вращения вентилятора уровень шума составляет всего 19 дБ.

Легкое управление сплит-системой осуществляется с пульта-слайдера. Для удаленного управления необходимо установить WiFi-модуль и установить приложение FGLair.

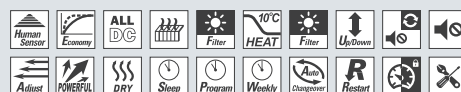

Подробную информацию о функциях см. на стр. 12–13.

### АБСОЛЮТНО НОВЫЙ ДИЗАЙН >

Энергосберегающий кондиционер PREMIER отмечен премией Японского Института Дизайна — «Good Design Award-2017». Премия вручается на основании комплексной оценки по таким показателям, как функциональность, концептуальность разработки, внедрение новых технологий, удобство использования покупателем и т. д. Дизайн кондиционера серии PREMIER создан посредством простых горизонтальных и вертикальных линий, с мягко закругленными очертаниями внутреннего блока. Изящная форма достигается за счет небольшой толщины корпуса. Все это делает кондиционер и оригинальным, и хорошо гармонирующим с традиционными элементами оформления стен: картинами и фотографиями.



### ВЫСОКАЯ ЭНЕРГОЭФФЕКТИВНОСТЬ >

Серии PREMIER присвоен наивысший класс энергоэффективности A+++ . Топовых показателей SEER и SCOP удалось достичь за счет новейших разработок Fujitsu. Во-первых, в сердце внутреннего блока расположен усовершенствованный λ-образный гибридный теплообменник, состоящий из двух секций с диаметром трубок 5 мм и 7 мм. Во-вторых, диаметр вентилятора увеличен с 95 мм до 107 мм. Таким образом, через внутренний блок проходит больший объем воздуха при меньшем энергопотреблении.



### ИНТЕЛЛЕКТУАЛЬНЫЙ КЛИМАТ-КОНТРОЛЬ >

Датчик Human Sensor автоматически регистрирует присутствие людей в помещении, определяя движение и температуру. При активации данной функции кондиционер переходит в режим экономии электроэнергии. После возвращения пользователя в помещение кондиционер быстро восстанавливает работу в прежнем режиме. С технологией Human Sensor пользователю не нужно заботиться о снижении затрат на электроэнергию — интеллектуальный кондиционер PREMIER сделает это самостоятельно.

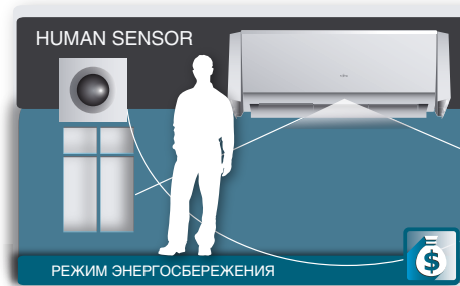

### НИЗКИЙ УРОВЕНЬ ШУМА >

Минимальный уровень шума при работе кондиционера PREMIER составляет всего 19 дБ. Его можно сравнить с шелестом на расстоянии 1 м. В реальных условиях городской квартиры шум уровня ниже 23–25 дБ практически не слышен. На практике это приводит к тому, что работа внутреннего блока кондиционера ощущается как почти беззвучная. Минимальный уровень шума особенно важен при работе кондиционера ночью.

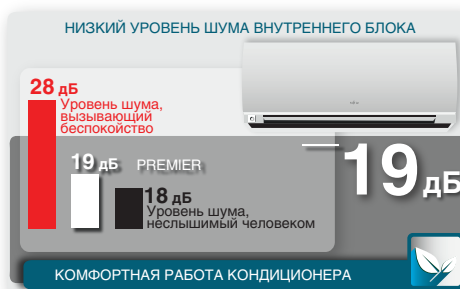

### ЭКОЛОГИЧНОСТЬ >

Одна из приоритетных задач Fujitsu General Ltd. — минимизировать негативное влияние от производства и эксплуатации систем кондиционирования на окружающую среду за счет использования экологичных материалов и комплектующих. На сегодняшний день самым экологически безопасным признан хладагент R32, имеющий низкий коэффициент глобального потепления. Серия PREMIER — новинка в ассортименте бытовых сплит-систем Fujitsu, работает на хладагенте R32 и не оказывает губительного влияния на озоновый слой.

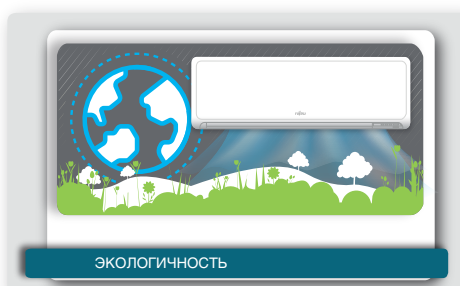

Сплит-система

ASYG...KGTB / AOYG...KGCA

Сплит-система			ASYG07KGTB/ AOYG07KGCA	ASYG09KGTB/ AOYG09KGCA	ASYG12KGTB/ AOYG12KGCA	ASYG14KGTB/ AOYG14KGCA	
Параметры электропитания		ф./В/Гц	1/220/50	1/220/50	1/220/50	1/220/50	
Производительность	Охлаждение	кВт	2,0 (0,9–3,2)	2,5 (0,9–3,4)	3,4 (0,9–4,1)	4,2 (0,9–4,5)	
	Нагрев	кВт	2,5 (0,9–5,2)	2,8 (0,9–5,4)	4,0 (0,9–6,1)	5,4 (0,9–6,4)	
Потребляемая мощность	Охлаждение/нагрев	кВт	0,400 / 0,500	0,555 / 0,560	0,805 / 0,910	1,175 / 1,350	
Сезонный коэффициент энергоэффективности	Охлаждение (SEER)	Вт/Вт	8,52-A+++	8,52-A+++	8,51-A+++	7,11-A++	
	Нагрев (SCOP)	Вт/Вт	5,12-A+++	5,11-A+++	5,10-A+++	4,31-A+	
Коэффициент энергетической эффективности	Охлаждение (EER)	Вт/Вт	5,00-A	4,50-A	4,22-A	3,57-A	
	Нагрев (COP)	Вт/Вт	5,00-A	5,00-A	4,40-A	4,00-A	
Рабочий ток	Охлаждение/нагрев	A	2,3 / 2,8	3,0 / 3,5	4,3 / 4,8	5,3 / 6,4	
Осушение		л/ч	1,0	1,3	1,8	2,1	
Уровень шума (блок внутренний) Т/Н/С/В		Охлаждение	дБ(А)	19 / 29 / 33 / 38	19 / 29 / 34 / 40	19 / 30 / 35 / 40	20 / 30 / 36 / 43
Уровень шума (блок наружный)		Охлаждение	дБ(А)	46	46	50	50
Производительность вентилятора (выс. скорость)		Блок внутр./наруж.	м³/ч	650 / 1610	700 / 1610	700 / 1680	770 / 1680
Габаритные размеры (В×Ш×Г)	Блок внутренний	мм	270×834×215	270×834×215	270×834×215	270×834×215	
	Упаковка	мм	277×914×332	277×914×332	277×914×332	277×914×332	
	Блок наружный	мм	542×799×290	542×799×290	542×799×290	542×799×290	
	Упаковка	мм	602×940×375	602×940×375	602×940×375	602×940×375	
Вес	Блок внутренний	кг	10	10	10	10	
	Блок наружный	кг	30	30	31	32	
Диаметр соединительных труб (жидкость/газ)		мм	6,35 / 9,52	6,35 / 9,52	6,35 / 9,52	6,35 / 9,52	
Диаметр линии отвода конденсата (внутренний/наружный)		мм	13,8 / 15,8 до 16,7	13,8 / 15,8 до 16,7	13,8 / 15,8 до 16,7	13,8 / 15,8 до 16,7	
Максимальная длина магистрали (без дополнительной заправки)		м	20 (15)	20 (15)	20 (15)	20 (15)	
Максимальный перепад высот		м	15	15	15	15	
Диапазон рабочих температур	Охлаждение	°C	-10...+46	-10...+46	-10...+46	-10...+46	
	Нагрев	°C	-15...+24	-15...+24	-15...+24	-15...+24	
Тип хладагента			R32	R32	R32	R32	
Кабель подключения	Межблочный	мм²	4×1,5	4×1,5	4×1,5	4×1,5	
	Питающий	мм²	3×1,5	3×1,5	3×1,5	3×1,5	
Автомат токовой защиты		A	16	16	16	16	

## Габаритные размеры

Блоки внутренние

Модель	A	B	C
ASYG07KGTB, ASYG09KGTB, ASYG12KGTB, ASYG14KGTB	270	834	215

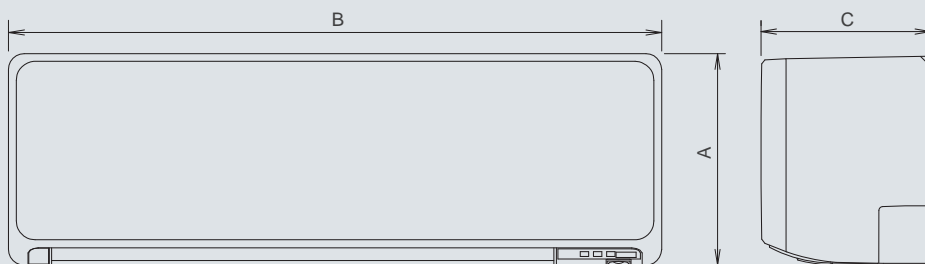

Блоки наружные

Модель	A	B	C	D	E	F
AOYG07KGCA, AOYG09KGCA, AOYG12KGCA, AOYG14KGCA	542	799	290	580	330	68

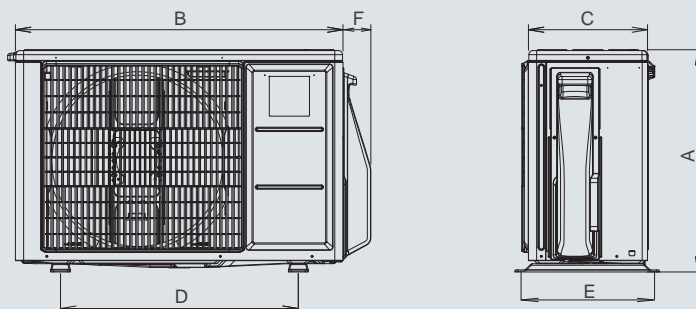

Размеры: мм

Пульт управления  
**AR-REM4E**  
(входит в стандартную комплектацию)



**Функции**

- Недельный таймер
- Поддержание +10 °C в режиме обогрева
- Режим низкого уровня шума наружного блока
- Режим повышенной производительности POWERFUL

**Поддержание +10 °C в режиме обогрева**

В данном режиме сплит-система автоматически поддерживает эту температуру в помещении на уровне +10 °C.

Для включения функции нажмите кнопку **10 °C HEAT**.

Для отключения функции нажмите кнопку **10 °C HEAT** еще раз.

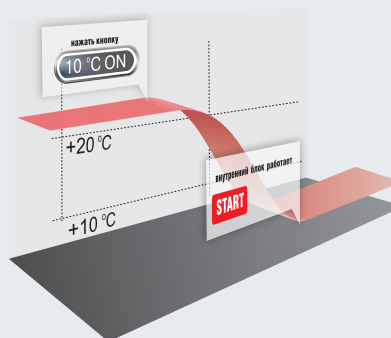

Если температура в помещении превышает +10 °C, режим не активируется. Если температура опускается ниже +10 °C, сплит-система начинает работу в режиме обогрева.

**Аксессуары**



Пульт управления проводной  
**UTY-RNRYZ3**



Пульт управления проводной  
**UTY-RLRY**



Модуль подключения внешних связей  
**UTY-XCSXZ2**



Wi-Fi контроллер  
**UTY-TFSXZ1**

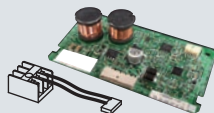

Модуль подключения не полярного 2-проводного пульта управления  
**UTY-TWRXZ2**

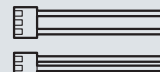

Кабель соединительный  
**UTY-XWZX**



Низкотемпературный модуль WinterCool  
-30 °C/-43 °C

Подробнее см. на стр. 54.

**Схема электрических соединений**

Автомат токовой защиты

ASYG07KGTB, ASYG09KGTB, ASYG12KGTB, ASYG14KGTB	16 A
--	------

Питающий кабель

ASYG07KGTB, ASYG09KGTB, ASYG12KGTB, ASYG14KGTB	3×1,5
--	-------

Линия связи

ASYG07KGTB, ASYG09KGTB, ASYG12KGTB, ASYG14KGTB	4×1,5
--	-------

