

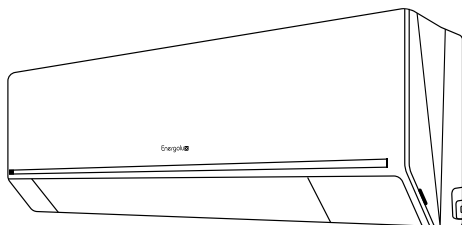

Руководство по эксплуатации Гарантийный талон

Блоки кондиционеров воздуха
сплит-системы LUGANO и LUGANO PRO LINE



СЕРИЯ LUGANO

SAS09DL1-AI | SAU09DL1-AI
SAS12DL1-AI | SAU12DL1-AI
SAS18DL1-AI | SAU18DL1-AI
SAS24DL1-AI | SAU24DL1-AI

СЕРИЯ LUGANO PRO LINE*

SAS09DL2-AI | SAU09DL2-AI
SAS12DL2-AI | SAU12DL2-AI
SAS18DL2-AI | SAU18DL2-AI

* Расширенный диапазон температур
наружного воздуха при работе на обогрев

Перед началом эксплуатации прибора внимательно
изучите данное руководство и храните его в доступном месте.

Содержание

2	Используемые обозначения
3	Правила безопасности
3	Назначение
4	Устройство кондиционера
5	Электрические схемы
8	Пульт дистанционного управления
17	Установка WiFi модуля
18	Загрузка и установка приложения
19	Уход и обслуживание
20	Технические характеристики
22	Устранение неисправностей
24	Условия эксплуатации
24	Комплектация
24	Утилизация прибора
24	Дата изготовления
24	Гарантия
25	Сертификация продукции
26	Протокол о приемке оборудования
28	Гарантийный талон

Используемые обозначения



ВНИМАНИЕ!

Требования, несоблюдение которых может привести к тяжелой травме или серьезному повреждению оборудования.



ОСТОРОЖНО!

Требования, несоблюдение которых может привести к серьезной травме или летальному исходу.



ВАЖНО ЗНАТЬ

1. Если поврежден кабель питания, он должен быть заменен авторизованной сервисной службой во избежание серьезных травм
2. Кондиционер воздуха должен быть установлен с соблюдением существующих местных норм и правил эксплуатации электрических сетей
3. Производитель оставляет за собой право без предварительного уведомления покупателя вносить изменения в конструкцию, комплектацию или технологию изготовления изделия с целью улучшения его свойств
4. В тексте и цифровых обозначениях руководства могут быть допущены опечатки. Актуальная информация о кондиционерах воздуха Energolux находится на сайте www.energolux.com
5. На корпусе прибора есть этикетка, на которой указаны основные технические характеристики кондиционера воздуха
6. После установки кондиционера электрическая вилка должна находиться в доступном месте
7. Неисправные батарейки пульта должны быть заменены
8. Кондиционер должен быть установлен на достаточно надежных кронштейнах
9. Если после прочтения руководства у вас останутся вопросы по эксплуатации прибора, обратитесь к продавцу или в специализированный сервисный центр для получения разъяснений
10. Важные меры предосторожности и описание работы прибора, содержащиеся в данном руководстве, не включают всех возможных режимов и ситуаций, которые могут встречаться в процессе эксплуатации кондиционера воздуха. Необходимо понимать, что здравый смысл, осторожность и тщательность являются факторами, которые невозможно «встроить» ни в один прибор

Правила безопасности



ВНИМАНИЕ!

- Использование кондиционера при низких температурах может привести к его неисправности.
- Монтаж кондиционера должен осуществляться квалифицированными специалистами официального дилера.
- Перед установкой кондиционера убедитесь, что параметры местной электрической сети соответствуют параметрам, указанным на табличке с техническими данными прибора.
- Не допускается установка кондиционера в местах возможного скопления легковоспламеняющихся газов и помещениях с повышенной влажностью (ванные комнаты, зимние сады).
- Не устанавливайте кондиционер вблизи источников тепла.
- Чтобы избежать сильной коррозии кондиционера, не устанавливайте наружный блок в местах возможного попадания на него соленой морской воды.
- Все кабели и розетки должны соответствовать техническим характеристикам прибора и электрической сети.
- Кондиционер должен быть надежно заземлен.



ВНИМАНИЕ!

- Внимательно прочитайте эту инструкцию перед установкой и эксплуатацией кондиционера, если у вас возникнут вопросы обращайтесь к официальному дилеру производителя.
- Используйте прибор только по назначению указанному в данной инструкции.
- Не храните бензин и другие летучие и легковоспламеняющиеся жидкости вблизи кондиционера – это очень опасно!
- Кондиционер не дает притока свежего воздуха! Чаще проветривайте помещение, особенно если в помещении работают приборы на жидком топливе, которые снижают количество кислорода в воздухе.



ОСТОРОЖНО!

- Не подключайте и не отключайте кондиционер от электрической сети, вынимая вилку из розетки, используйте кнопку ВКЛ/ВЫКЛ.
- Не засовывайте посторонние предметы в воздухозаборные решетки кондиционера. Это опасно, т.к. вентилятор вращается с высокой скоростью.
- Не позволяйте детям играть с кондиционером.
- Не охлаждайте и не нагревайте воздух в помещении очень сильно если в нем находятся дети или инвалиды.

Назначение

Прибор предназначен для охлаждения, обогрева, осушения и вентиляции воздуха в бытовых помещениях.

Устройство кондиционера

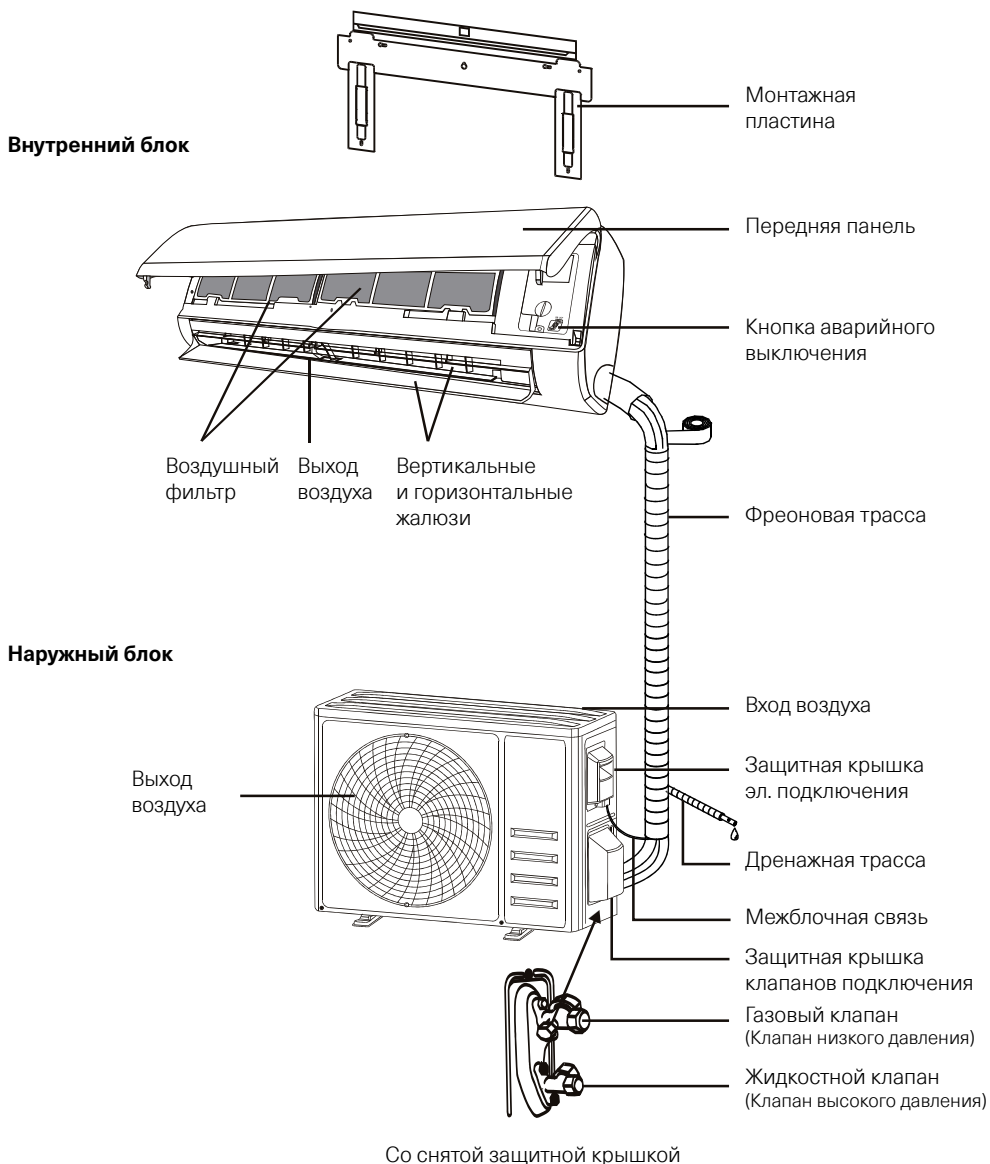

ПРИМЕЧАНИЕ

Внешний вид блоков Вашего кондиционера может отличаться от схематичных изображений в инструкции

Электрические схемы

Сплит-системы серии Lugano

Внутренний блок:

SAS09DL1-AI, SAS12DL1-AI, SAS18DL1-AI, SAS24DL1-AI

Сплит-системы серии Lugano PRO Line

Внутренний блок:

SAS09DL2-AI, SAS12DL2-AI, SAS18DL2-AI

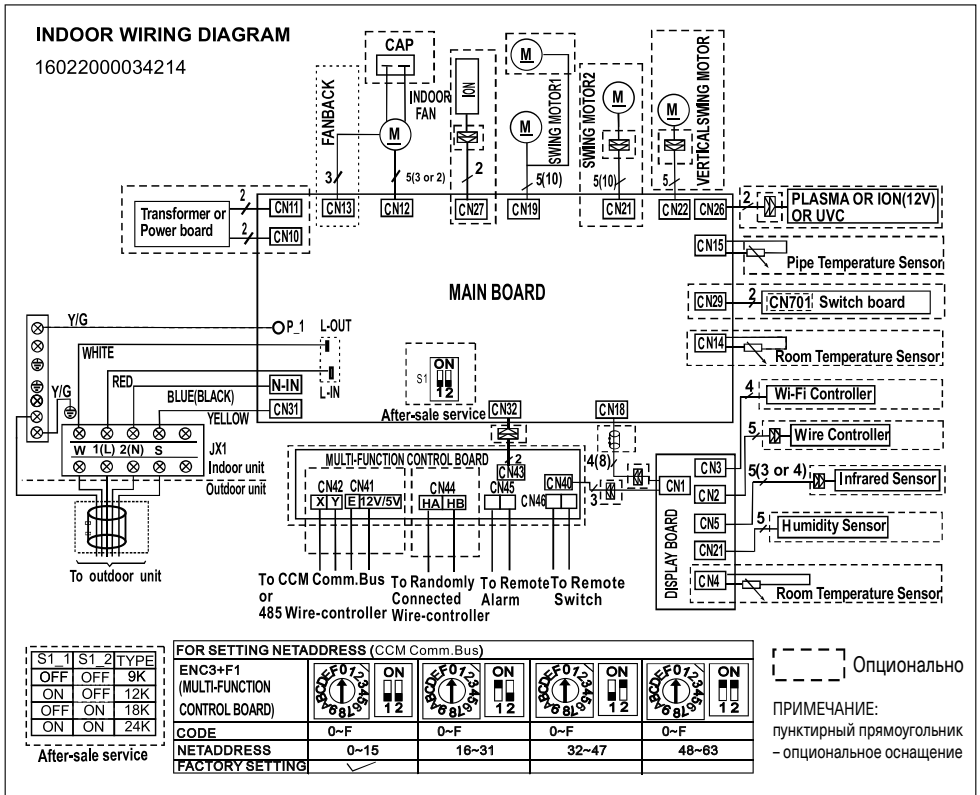

Сплит-системы серии Lugano

Наружный блок:

SAU09DL1-AI, SAU12DL1-AI, SAU18DL1-AI

Сплит-системы серии Lugano PRO Line

Наружный блок:

SAU09DL2-AI, SAU12DL2-AI

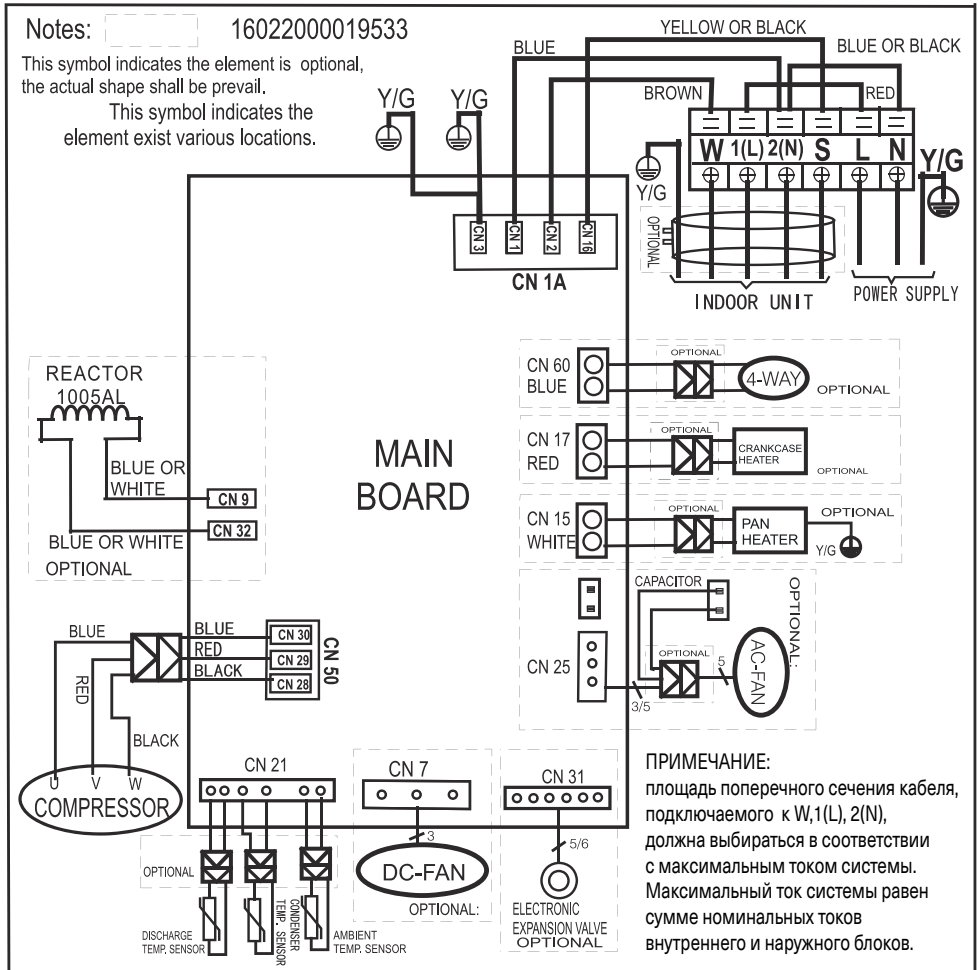

Сплит-системы серии Lugano

Наружный блок:

SAU24DL1-AI

Сплит-системы серии Lugano PRO Line

Наружный блок:

SAU18DL2-AI

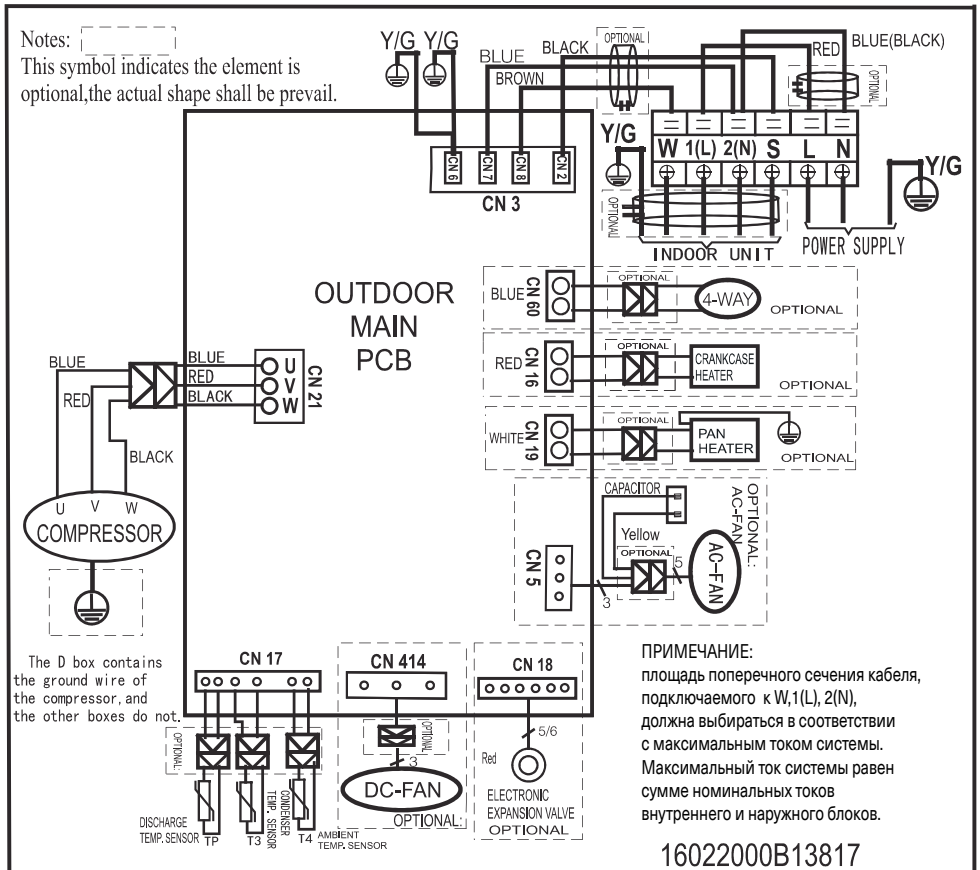

Пульт дистанционного управления

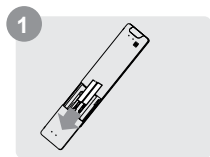

ВСТАВЬТЕ ЭЛЕМЕНТЫ ПИТАНИЯ

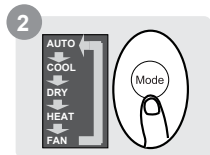

ВЫБЕРИТЕ РЕЖИМ

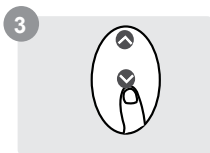

УСТАНОВИТЕ ТЕМПЕРАТУРУ

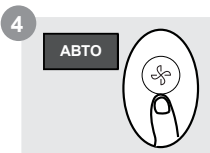

НАЖМИТЕ КНОПКУ
ВКЛЮЧЕНИЯ

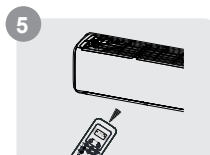

НАПРАВЬТЕ ПУЛЬТ НА
ВНУТРЕННИЙ БЛОК

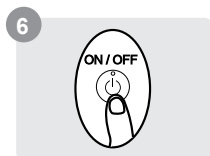

УСТАНОВИТЕ СКОРОСТЬ
ВРАЩЕНИЯ ВЕНТИЛЯТОРА

Установка и замена элементов питания

В комплекте с вашим кондиционером могут поставляться два элемента питания (у определённых моделей). Вставьте их в пульт дистанционного управления прежде, чем начинать пользоваться им.

1. Чтобы открыть отсек для батарей, сдвиньте вниз расположенную сзади крышку ПДУ.
2. Для правильной ориентации батареи обращайте внимание на символы (+) и (-) внутри отсека.
3. Закройте крышку батарейного отсека.

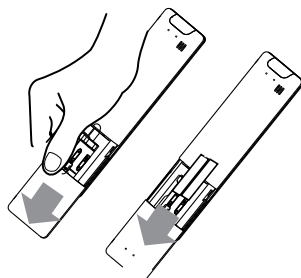

ВКЛ./ВЫКЛ.
Кнопка включения/выключения кондиционера.

ТЕМП. \wedge
Кнопка повышения значения температуры с шагом 1 °C. Макс. значение температуры: 30°C.

ПРИМЕЧАНИЕ: Удерживайте нажатыми кнопки \vee и \wedge в течение 3 секунд для переключения показаний температуры между °C и °F.

SET [УСТАНОВКА]
Кнопка последовательного выбора функций:

Сон (☾) → Слежение (Δ) → Режим AP (☁) → Fresh...
Когда на дисплее начнёт мигать значок выбранной функции, подтвердите выбор нажатием кнопки OK.

ТЕМП. \vee
Кнопка уменьшения значения температуры с шагом 1 °C.
Мин. значение температуры: 16°C.

FAN SPEED [СКОРОСТЬ ВЕНТИЛЯТОРА]

Кнопка последовательного переключения скорости вращения вентилятора:

Авто → 20% → 40% → 60% → 80% → 100%.

Нажимайте кнопки **ТЕМП.** \vee или \wedge для увеличения/уменьшения скорости вращения вентилятора с шагом 1%.

SWING [УПРАВЛЕНИЕ ДВИЖЕНИЕМ ЖАЛЮЗИ]

Кнопка запуска и остановки движения горизонтальных жалюзи. Удерживание нажатой в течение 2 секунд запускает функцию автоматического качания вертикальных жалюзи (на некоторых моделях)

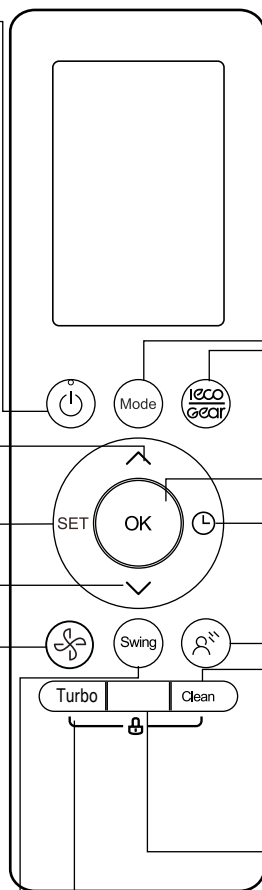

MODE [РЕЖИМ]

Кнопка последовательного выбора рабочих режимов:
АВТО → **ОХЛАЖДЕНИЕ** → **ОСУШЕНИЕ** → **НАГРЕВ** → **ВЕНТИЛЯЦИЯ**

ECO/GEAR

Нажимайте эту кнопку для последовательного переключения уровней экономии электроэнергии в следующем порядке:

ECO → GEAR(75%) → GEAR(50%) → Предыдущий режим настройки → ECO ……

OK

Служит для подтверждения выбранных настроек.

TIMER [ТАЙМЕР]

Устанавливает таймер включения и выключения кондиционера

BREEZE AWAY [БРИЗ]

Эта функция предотвращает непосредственное выдувание воздуха на тело и создаёт высокий уровень комфорта.

ПРИМЕЧАНИЕ: Данная функция доступна только в режимах охлаждения, вентиляции и осушения.

CLEAN [ОЧИСТКА]

Кнопка включения и выключения функции самоочистки "Self Clean" или активной очистки "Active Clean" (Зависит от модели пульта ДУ)

Turbo [ТУРБО]

Режим повышенной мощности TURBO предназначен для максимального быстрого достижения заданной температуры

LED [ИНДИКАЦИЯ]

Кнопка включения и выключения светодиодного дисплея и звукового сигнала внутреннего блока (в зависимости от модели) для создания атмосферы тишины и покоя.

Информация на ЖКИ отображается, если питание ПДУ подано.

Индикатор передачи сигнала
Появляется во время передачи сигнала с ПДУ на внутренний блок



ON
Индикатор ТАЙМЕРА ВКЛЮЧЕНИЯ

OFF
Индикатор ТАЙМЕРА ВЫКЛЮЧЕНИЯ

 Индикатор мало шумного режима







Индикатор СКОРОСТИ ВЕНТИЛЯТОРА

Отображает установленную скорость вентилятора:

Мал.		21%-40%
Низк.		41%-60%
Сред.		61%-80%
Высок.		81%-100%

Примечание:

Все виды индикации на ЖКИ приведены здесь только для наглядности. Во время работы ЖКИ отображает лишь необходимую индикацию.

-  Индикатор режима Бриз (Breeze Away)
-  Индикатор функции активной очистки Active clean
-  Индикатор функции Fresh
-  Индикатор режима сна Sleep
-  Индикатор функции слежения (Follow me)
-  Индикатор функции беспроводного управления
-  Индикатор низкого заряда батарей (если мигает)



Отображение РЕЖИМОВ
Отображает выбранный режим, а именно:

AUTO COOL DRY HEAT FAN

Индикатор режима ECO
Отображается при включении функции ECO

Индикатор GEAR
Отображается при включении функции GEAR

Индикатор блокировки
Отображается при включении блокировки.

Индикатор температуры/таймера/скорости вентилятора
По умолчанию отображает заданную температуру или скорость вентилятора, а при использовании таймеров включения/выключения — значения настройки.

- Диапазон температур: 16-30°C (20-28°C) (В зависимости от модели пульта ДУ)
- Диапазон настройки таймера: 0-24 часа
- Диапазон настройки скорости вентилятора: Авто-100%
- В режиме вентиляции (FAN) этот индикатор не горит.

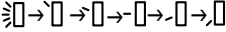
 Индикатор поворота горизонтальных жалюзи

 Индикатор автоматического качания вертикальных жалюзи

A Индикатор режима
B TURBO



ВНИМАНИЕ!

Убедитесь в том, что электропитание на кондиционер подано.

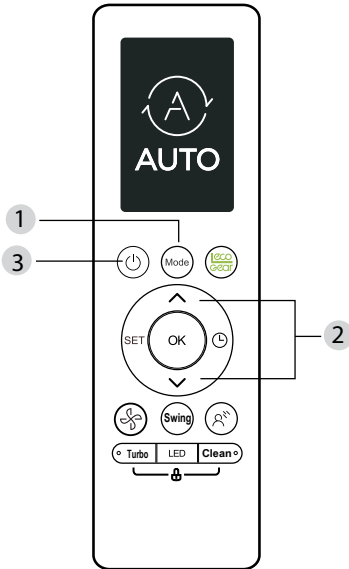

Режим ОХЛАЖДЕНИЕ

1. Нажимая кнопку MODE, выберите режим COOL.
2. Кнопками \wedge или \vee задайте желаемую температуру.
3. Нажмите кнопку FUN для выбора скорости вентилятора в диапазоне Авто-100%.
4. Нажмите кнопку ON/OFF чтобы включить кондиционер.

Установка температуры

Диапазон рабочих температур устройств составляет: 16-30°C/20-28°C.

Значения задаваемой температуры можно изменять с шагом 1 °C.

Автоматический режим

В режиме AUTO, в зависимости от заданной температуры, происходит автоматический выбор режима охлаждения или нагрева.

1. Нажмите кнопку MODE, чтобы выбрать режим AUTO.
2. Кнопками \wedge или \vee задайте желаемую температуру.

3. Нажмите кнопку FUN для выбора скорости вентилятора в диапазоне Авто-100%.

4. Нажмите кнопку ON/OFF чтобы включить кондиционер.

ПРИМЕЧАНИЕ: В режиме AUTO выбрать скорость вращения вентилятора нельзя.

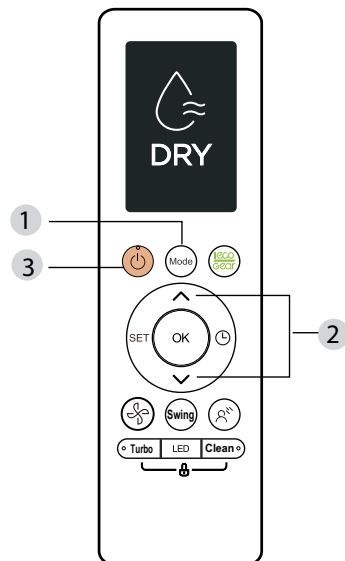
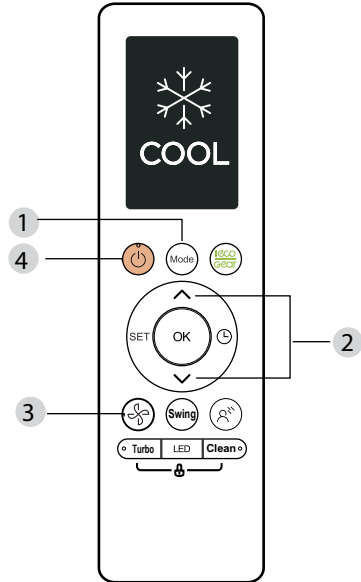

Режим ВЕНТИЛЯЦИЯ

1. Нажимая кнопку MODE, выберите режим FAN.
2. Нажмите кнопку FAN для выбора скорости вентилятора в диапазоне Авто-100%.
3. Нажмите кнопку ON/OFF чтобы включить кондиционер.

ПРИМЕЧАНИЕ: В режиме FAN задать температуру нельзя. Поэтому на индикаторном ЖК-дисплее ПДУ температура отображаться не будет.

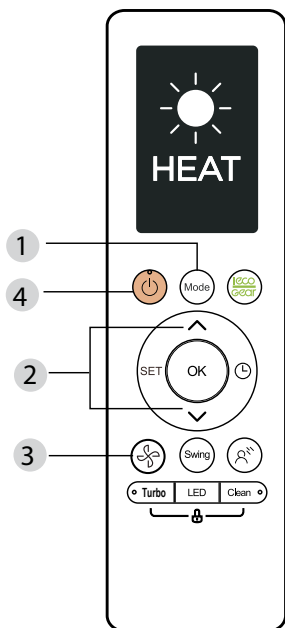

Режим ОСУШЕНИЕ

1. Нажимая кнопку MODE, выберите режим DRY.
2. Кнопками \wedge или \vee задайте желаемую температуру.
3. Нажмите кнопку ON/OFF чтобы включить кондиционер.

ПРИМЕЧАНИЕ: В режиме DRY скорость вращения вентилятора изменить нельзя.

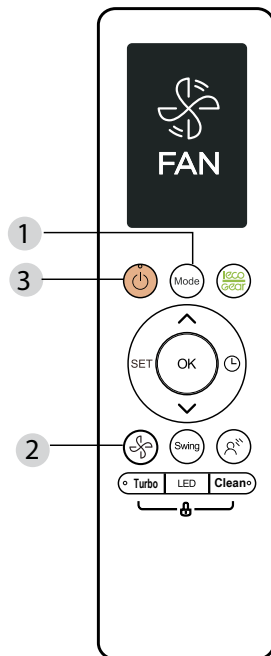

Режим НАГРЕВ

1. Нажимая кнопку MODE, выберите режим HEAT.
2. Кнопками \wedge или \vee задайте желаемую температуру.
3. Нажмите кнопку FAN для выбора скорости вентилятора в диапазоне Авто-100%.
4. Нажмите кнопку ON/OFF чтобы включить кондиционер.

ПРИМЕЧАНИЕ: Эффективность действия режима НАГРЕВ снижается при падении температуры наружного воздуха.

В режиме нагрева возможно включение функции автоматического размораживания наружного блока и на панели внутреннего блока загорится символ: dF

Настройка функции TIMER [ТАЙМЕР]

ТАЙМЕР позволяет задать период времени, по истечении которого кондиционер автоматически включится или выключится.

Настройка таймера включения

Нажатием кнопки TIMER запустите процедуру настройки времени включения.

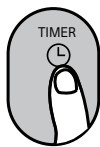

Несколькими нажатиями кнопок \wedge или \vee выберите желаемое время включения кондиционера.

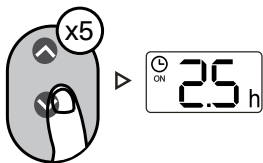

Направьте пульт на внутренний блок и держите в течение 1 секунды для активации таймера включения.



Настройка таймера выключения

Нажатием кнопки TIMER запустите процедуру настройки времени выключения.

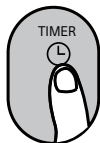

Несколькими нажатиями кнопок \wedge или \vee выберите желаемое время выключения кондиционера.

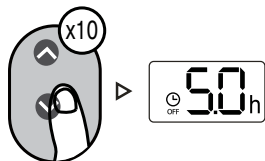

Направьте пульт на внутренний блок и держите в течение 1 секунды для активации таймера включения.



ПРИМЕЧАНИЕ:

1. При настройке таймеров включения и выключения каждое нажатие изменяет значение на 30 мин до достижения 10 часов. В диапазоне значений времени от 10 до 24 часов шаг изменения настройки составляет 1 час. (Например, при пятикратном нажатии будет установлено значение 2,5 ч, при нажатии 10 раз - 5 ч) По достижении 24 ч таймер сбрасывается на 0,0.

2. Отключение обеих функций выполняется установкой таймера на 0,0 ч.м

Настройка таймера включения и выключения (пример)

Помните, что задаваемые в обоих таймерах значения времени означают периоды в часах, отсчитываемые с текущего момента.

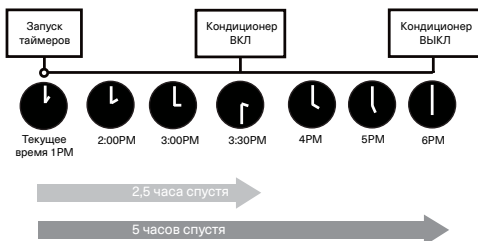
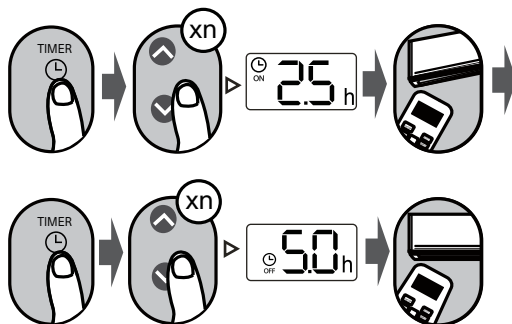

Функция перемещения жалюзи

Нажмите кнопку Swing

[Изменение положения жалюзи]

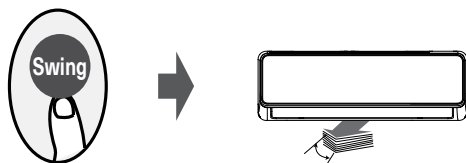

При нажатии кнопки Swing горизонтальные жалюзи начнут автоматически двигаться вверх-вниз. Чтобы остановить их, нажмите кнопку ещё раз.



Нажмите кнопку LED

Нажатие на кнопку включает и выключает дисплей внутреннего блока.

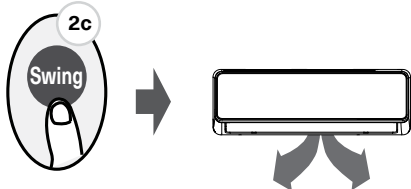

Удерживайте кнопку нажатой более 2 секунд для активации функции автоматического качания вертикальных жалюзи. (В зависимости от модели).

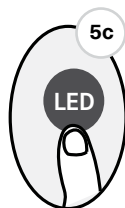

Нажимайте это кнопку более 5 секунд (у некоторых моделей)

Удерживайте эту кнопку нажатой более 5 секунд для отображения фактической температуры воздуха в помещении.

Повторное нажатие в течение более 5 секунд вернёт на дисплей значение заданной температуры.

Направление воздушного потока

Продолжая нажимать кнопку SWING можно выбрать одно из пяти различных направлений потока воздуха. Каждое нажатие кнопки поворачивает жалюзи на определённый угол. Нажимайте кнопку до тех пор, пока не будет достигнуто наиболее предпочтительное направление воздушного потока.

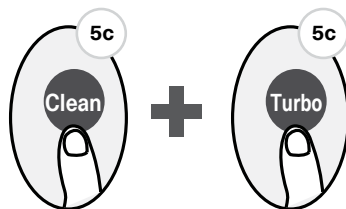
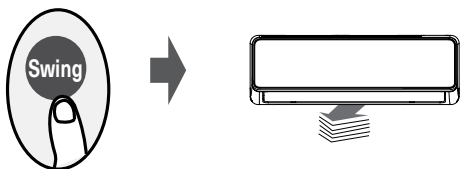

Нажмите одновременно кнопку «Clean» и кнопку «Turbo» на 5 секунд, чтобы активировать функцию блокировки.

Все кнопки не будут реагировать, за исключением повторного нажатия этих двух кнопок в течение двух секунд, чтобы отключить блокировку.

ПРИМЕЧАНИЕ: При отключённом кондиционере одновременное нажатие и удержание кнопок MODE и SWING дольше 1 секунды открывает жалюзи под углом, облегчающим их чистку. Одновременно нажмите и удерживайте кнопки MODE и SWING в течение 1 секунды для сброса положения жалюзи (в зависимости от модели пульта ДУ).

Функция ECO/GEAR

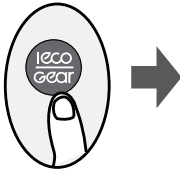

Нажимайте кнопку ECO/GEAR для последовательного переключения уровней экономии электроэнергии в следующем порядке: ECO → GEAR(75%) → GEAR(50%) → Предыдущий режим настройки → ECO.....

Режим ECO:

В режиме охлаждения нажмите эту кнопку для автоматической установки заданной температуры 24°C и режима автоматической настройки скорости вентилятора, это позволит экономить электроэнергию (если заданная температура ниже 24°C). Если заданная температура находится в диапазоне между 24 и 30°C, нажмите кнопку ECO, при этом режим работы вентилятора изменится на Auto, а заданная температура останется неизменной.

ПРИМЕЧАНИЕ: При нажатии кнопки ECO, изменении режима работы или задании температуры ниже 24°C режим ECO отключается. При работе в режиме ECO заданная температура должна быть 24°C или менее, в противном случае возможна недостаточная эффективность охлаждения. Если вы почувствуете дискомфорт, нажмите вновь кнопку ECO для отключения одноименного режима.

Режим GEAR:

Нажмите кнопку ECO/GEAR для последовательного переключения режимов GEAR: 75% (снижение потребления электроэнергии до 75%)



50% (снижение потребления электроэнергии до 50%)



Предыдущий режим настройки.

В режиме GEAR показания на дисплее пульта ДУ переключаются между значением потребления электроэнергии и заданной температурой.

Функция TURBO

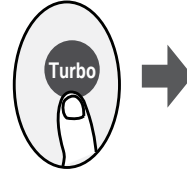

Нажмите кнопку «TURBO»

Если вы выберете функцию «TURBO» в режиме «COOL», устройство будет подавать холодный воздух с самым сильным ветром, чтобы запустить процесс охлаждения.

Если вы выберете функцию «TURBO» в режиме «HEAT», устройство будет подавать теплый воздух с наибольшей настройкой ветра, чтобы запустить процесс нагрева (некоторые устройства).

Для агрегатов с электрическими нагревательными элементами активируется электрический нагреватель и запустит процесс нагрева.

Функция Silence (Малошумный режим)

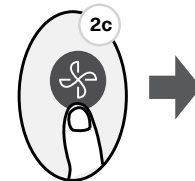

Удерживайте кнопку FAN нажатой более 2 секунд для включения / выключения функции Silence.

Так как в этом режиме компрессор работает на малых оборотах, возможен недостаточный уровень охлаждения или нагрева. Нажатие кнопок ON/OFF, MODE, SLEEP, TURBO или CLEAN отключает функцию SILENCE.

Функция FP

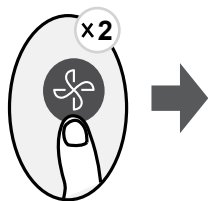

Нажмите эту кнопку дважды в течение секунды в режиме НАГРЕВ при заданной температуре 16°C или 20°C.

Вентилятор устройства будет работать с высокой скоростью (при включённом компрессоре), в качестве заданной температуры автоматически будет выставлено значение 8°C.

ПРИМЕЧАНИЕ: Данный режим работает только на кондиционерах воздуха с функцией теплового насоса. Двойное нажатие этой кнопки в режиме НАГРЕВ при заданной температуре 16°C или 20°C запускает функцию FP. Нажатие кнопок ON/OFF, SLEEP, MODE, FAN или TEMP отключает данную функцию.

Выбор функции

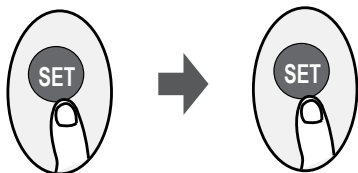

или

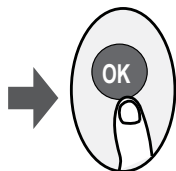
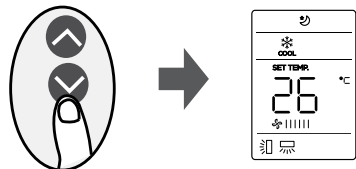

1. Нажмите кнопку SET для перехода к выбору функций, затем при помощи кнопок SET, TEMP \wedge или TEMP \vee выберите нужную функцию. Когда на дисплее начнёт мигать значок выбранной функции, подтвердите выбор нажатием кнопки OK.

2. Для отмены выбранной функции повторите описанные выше действия.

3. Нажимайте кнопку SET для последовательного выбора функций:

Бриз* (🌀) → Сон (😴) → Слежение (👁️) → режим AP (🌿)

* Если на вашем пульте ДУ есть кнопки Breeze Away или Fresh, вы не можете выбирать соответствующие функции кнопкой SET.

Бриз (🌀)

Эта функция предотвращает непосредственное выдувание воздуха на тело и создаёт высокий уровень комфорта.

ПРИМЕЧАНИЕ: Данная функция доступна только в режимах охлаждения, вентиляции и осушения.

Функция FRESH (🌿)

При включении этой функции подаётся питание на ионизатор который очищает воздух от загрязнений и пылицы растений.

Функция SLEEP (😴)

Функция SLEEP [Сон] уменьшает потребление электроэнергии пока вы спите (т.е. когда вам не нужны те же установки температуры, чтобы чувствовать себя комфортно). Эту функцию можно активировать только с пульта дистанционного управления.

ПРИМЕЧАНИЕ: В режимах вентиляции (FAN) и осушения (DRY) функция SLEEP не работает.

Функция слежения (👁️)

При включении функции слежения (FOLLOW ME) пульт ДУ измеряет температуру в месте его нахождения и передаёт эти сведения внутреннему блоку с трехминутным интервалом. Измерение температуры помещения в районе ПДУ (а не в месте установки внутреннего блока) позволяет работающему в режиме AUTO, COOL или HEAT кондиционеру поддерживать оптимальную для вас температуру и обеспечивать максимально комфортные условия.

ПРИМЕЧАНИЕ: Нажатие и удержание кнопку TURBO в течение 7 секунд активирует память функции слежения.

- При активации памяти на дисплее на 3 секунды появляется надпись «ON».
- При отключении памяти на дисплее на 3 секунды появляется надпись «OFF».
- При активированной памяти нажатие кнопки ON/OFF, переключение режимов или сбой электросети не приведут к отключению функции слежения FOLLOW ME.

Установка модуля Wi-Fi



На рисунках ниже показан пошаговый алгоритм действий по присоединению Wi-Fi модуля к кондиционеру воздуха. В случае, если у вас остались вопросы, обратитесь к специалисту авторизованного сервисного центра.



1. Проверьте, чтобы на рекламной наклейке на передней панели кондиционера было указано наличие опции Wi-Fi подготовки.



2. Откройте переднюю панель кондиционера.

Функция AP (📶) (у некоторых моделей)

Выберите режим AP для настройки беспроводной сети. На некоторых моделях этого нельзя сделать при помощи кнопки SET. Для входа в режим AP последовательно нажмите кнопку LED семь раз в течение 10 секунд.



Wi-Fi модуль



3. Кондиционер готов к присоединению Wi-Fi модуля.



4. Подсоедините Wi-Fi модуль к разъему. Закройте панель кондиционера.

Установка приложения

Пользователям телефонов с Android необходимо отсканировать QR-код Android или перейти на Google Play, найти приложение «NetHome Plus» и загрузить его.



Пользователям телефонов с iOS необходимо отсканировать QR-код iOS или перейти на APP Store, найти приложение «NetHome Plus» и загрузить его.

Уход и обслуживание

Уход за корпусом внутреннего блока

- Выключите кондиционер и отключите его от электропитания.
- Протрите внутренний блок сухой или смоченной теплой водой тканью. Запрещается использовать воду, температура которой выше +40°C. Запрещается использовать растворитель, бензин, сухой порошок и инсектициды. Используйте только мягкие очищающие средства.
- Поверхность внутреннего блока подвержена образованию царапин, поэтому не следует тереть или допускать воздействия на блок ударных нагрузок. Не применяйте абразивные чистящие средства во избежание царапин на поверхности внутреннего блока.
- В случае применения имеющихся в продаже протирочных тканей, пропитанных химическими средствами, следуйте инструкциям по их применению.

Уход за фильтрами внутреннего блока

- Аккуратно приподнимите панель внутреннего блока и зафиксируйте её в верхнем положении.
- Слегка потяните «язычок» фильтра вверх и на себя, извлеките фильтр.
- Удалите грязь с воздушного фильтра с помощью пылесоса. При сильном загрязнении промойте фильтр в теплой воде, температура которой не выше +40°C.
- После промывки тщательно просушите фильтр в затененном месте.
- Установите воздушный фильтр на место и закройте переднюю панель кондиционера.
- Установите воздушный фильтр на место и закройте переднюю панель кондиционера.

Если кондиционер не будет использоваться в течение длительного периода времени:

- для просушки внутреннего блока включите кондиционер в режиме [CLEAN] (Само-очистка),
- по окончании режима [CLEAN] (Само-очистка) отключите кондиционер от электропитания,
- очистите корпус и теплообменники наружного и внутреннего блоков,
- очистите фильтры внутреннего блока.
- извлеките элементы питания (батарейки) из пульта дистанционного управления.

Проверка перед каждым включением

- Убедитесь, что провод заземления надежно подключен.
- Убедитесь в целостности и отсутствии повреждений блоков кондиционеров.
- Убедитесь, что отверстия входов и выходов воздуха блоков кондиционеров не заблокированы.
- Убедитесь, что фильтр внутреннего блока не требует очистки.
- Убедитесь в соответствии текущих температур эксплуатационным условиям.

Кондиционер имеет закрытый контур с хладагентом R32. Данный фреон считается безопасным для озонового слоя, но находится в группе так называемых парниковых газов, способствующих глобальному потеплению, если они будут выпущены в атмосферу. Поэтому выполнение работ, связанных с данным хладагентом, доверяйте только соответствующим специалистам.

Срок эксплуатации кондиционера

Срок эксплуатации кондиционера составляет 10 лет, при условии соблюдения соответствующих правил по установке, эксплуатации и сервисному обслуживанию.

Правила утилизации кондиционера

По истечении срока службы прибор должен подвергаться утилизации в соответствии с нормами, правилами и способами, действующими в месте утилизации.

Технические характеристики

Серия Lugano

Модель	Внутренний блок		SAS09DL1-AI	SAS12DL1-AI	SAS18DL1-AI	SAS24DL1-AI
	Наружный блок		SAU09DL1-AI	SAU12DL1-AI	SAU18DL1-AI	SAU24DL1-AI
Производительность, Вт.	Охлаждение		2727	3519	5279	7038
	Обогрев		3138	3959	5572	7331
Потребляемая мощность, Вт.	Охлаждение		681(130~1200)	925(130~1250)	1450(150~2000)	1760(420~3200)
	Обогрев		784(120~1400)	990(120~1450)	1420(220~1815)	1975(300~3100)
Энергоэффективность, кВт.	Охлаждение	EER	4,00	3,80	3,64	4,0
		SEER/Класс	SEER 9.5 / A+++	SEER 8.5/ A+++	SEER7.1 / A++	SEER 8.5/ A+++
	Обогрев	COP	4,00	4,00	3,92	3,71
		SCOP/Класс	SCOP4,6 / A++	SCOP 4,6 / A++	SCOP4,1 / A+	SCOP4,2 / A+
Рабочий ток, А	Охлаждение		2,7(0,6~5,35)	3,9(0,6~5,55)	6,45(0,7~8,87)	7,7(1,8~13,9)
	Обогрев		3,05(0,6~6,2)	4,4(0,6~6,4)	6,3(0,95~/)	8,6(1,3~13,5)
Электропитание			1 фаза, 220-240В, 50Гц.			
Страна подключения (вн.блок или наруж.)			Наружный блок	Наружный блок	Наружный блок	Наружный блок
Максимальная длина фреонпровода, м.			25	25	30	50
Максимальный перепад высот, м.			10	10	20	25
Диаметры труб, мм. (дюймы)	Газ		Ф9,52 (3/8")	Ф9,52 (3/8")	Ф 12,70(1/2")	Ф 15,9(5/8")
	Жидкость		Ф6,35 (1/4")	Ф6,35 (1/4")	Ф 6,35(1/4")	Ф 9,52 (3/8")
Диаметр дренажной трубы, мм.			16,9	16,9	16,9	16,9
Внутренний блок			SAS09DL1-AI	SAS12DL1-AI	SAS18DL1-AI	SAS24DL1-AI
Количество скоростей вентилятора			3	3	3	3
Расход воздуха (по скоростям), м3/ч.			530/360/280	560/380/290	685/580/400	1092/724/379
Уровень звукового давления (по скоростям)		дБ(А)	40/32/21,5/20,5	41/34/22/21	41/35/23,5	44,5/40/33/21
Размеры (Ш x Г x В), мм.		Без упаковки	795x225x295	795x225x295	965x239x319	1140x370x275
Размеры (Ш x Г x В), мм.		В упаковке	920x370x305	920x370x305	1095x400x320	1230x455x355
Вес (нетто), кг			10,2	10,2	12,3	20,0
Вес (брутто), кг			13,0	13,0	16,4	25,3
Наружный блок			SAU09DL1-AI	SAU12DL1-AI	SAU18DL1-AI	SAU24DL1-AI
Компрессор	Торговая марка		GMCC	GMCC	GMCC	GMCC
	Тип		Роторный	Роторный	Роторный	Роторный
	Модель		KSN98D64UFZ3	KSN98D64UFZ3	KSN140D21UFZ	KTM240D43UKT
Хладагент/Заводская заправка хладагента		Марка / г.	R32/620	R32/620	R32/1100	R32/1500
Расход воздуха, м3/ч.			2150	2200	2100	3500
Уровень звукового давления (по скоростям)		дБ(А)	55	55	57,5	58,5
Размеры (Ш x Г x В), мм.		Без упаковки	765x303x555	765x303x555	805x330x554	890x342x673
Размеры (Ш x Г x В), мм.		В упаковке	892x342x605	892x342x605	920x375x605	995x398x740
Вес (нетто), кг			26,4	26,4	33,5	45,6
Вес (брутто), кг			28,8	28,7	36,1	48,8
Диапазон рабочих температур наружного воздуха, °C		Охлаждение		-15 ~ +50		
		Обогрев		-15 ~ +24		
Теплопроизводительность при температуре наружного воздуха - 15 °C			2087	2275	3450	5335

Серия Lugano PRO Line

Модель	Внутренний блок		SAS09DL2-AI	SAS12DL2-AI	SAS18DL2-AI	
	Наружный блок		SAU09DL2-AI	SAU12DL2-AI	SAU18DL2-AI	
Производительность, Вт.	Охлаждение		2727	3519	5279	
	Обогрев		3138	3959	5572	
Потребляемая мощность, Вт.	Охлаждение		600 (130~1200)	880 (130~1250)	1318 (160~1787)	
	Обогрев		690 (120~1400)	990 (120~1450)	1500 (230~1695)	
Энергоэффективность, кВт.	Охлаждение	EER	4,00	4,54	4	
		SEER/Класс	SEER 8,6 / A+++	SEER 8,5/ A+++	SEER 8,5/ A+++	
	Обогрев	COP	4,00	4,54	3,71	
		SCOP/Класс	SCOP 4,6 / A++	SCOP 4,6 / A++	SCOP4,6/ A++	
Рабочий ток, А	Охлаждение		2,66 (0,6~5,35)	3,9 (0,6~5,55)	5,73 (0,72~7,90)	
	Обогрев		3,05 (0,6~6,2)	4,4 (0,6~6,4)	6,52 (1,1~7,50)	
Электропитание			1 фаза, 220-240В, 50Гц.			
Сторона подключения (вн.блок или наруж.)			Наружный блок	Наружный блок	Наружный блок	
Максимальная длина фреонпровода, м.			25	25	30	
Максимальный перепад высот, м.			10	10	20	
Диаметры труб, мм. (дюймы)	Газ	Ф9,52(3/8")	Ф9,52(3/8")	Ф12,70(1/2")		
	Жидкость	Ф6,35(1/4")	Ф6,35(1/4")	Ф6,35(1/4")		
Диаметр дренажной трубы, мм.			16,9	16,9	16,9	
Внутренний блок			SAS09DL2-AI	SAS12DL2-AI	SAS18DL2-AI	
Количество скоростей вентилятора			3	3	3	
Расход воздуха (по скоростям), м3/ч.			530/360/280	560/380/290	685/580/400	
Уровень звукового давления (по скоростям)	дБ(А)	37/32/21,5	40/33/22	41/35/23		
Размеры (Ш x Г x В), мм.	Без упаковки	795x225x295	795x225x295	965x239x319		
Размеры (Ш x Г x В), мм.	В упаковке	920x370x305	920x370x305	1095x400x320		
Вес (нетто), кг			10,2	10,2	12,3	
Вес (брутто), кг			13,0	13,0	16,4	
Наружный блок			SAU09DL2-AI	SAU12DL2-AI	SAU18DL2-AI	
Компрессор	Торговая марка	GMCC	GMCC	GMCC		
	Тип	Роторный	Роторный	Роторный		
	Модель	KSN98D22UFZ	KSN98D22UFZ	KSN140D58UFZ		
Хладагент/Заводская заправка хладагента			Марка / г.	R32/690	R32/690	R32/1100
Расход воздуха, м3/ч.			2200	2200	3500	
Уровень звукового давления (по скоростям)	дБ(А)	57	57,5	56		
Размеры (Ш x Г x В), мм.	Без упаковки	805x330x554	805x330x554	890x342x673		
Размеры (Ш x Г x В), мм.	В упаковке	920x375x605	920x375x605	1000x403x735		
Вес (нетто), кг			28,4	28,4	38,8	
Вес (брутто), кг			31,0	31,0	41,9	
Диапазон рабочих температур наружного воздуха, °С	Охлаждение		-15 ~ +50			
	Обогрев		-25 ~ +24			
Теплопроизводительность при температуре наружного воздуха - 15 °С			2398	2413	3671	
Теплопроизводительность при температуре наружного воздуха - 25 °С			2137	1608	2527	

Устранение неисправностей

В случае возникновения проблем при эксплуатации или обнаружении неисправностей обратитесь к способам их устранения, указанным в таблице ниже.

В случае невозможности решения проблем указанными способами обратитесь в центр технического обслуживания.

Неисправность	Возможная причина	Устранение
Кондиционер не включается	<ol style="list-style-type: none"> 1. Нет электропитания 2. Сработал автомат защиты 3. Слишком низкое напряжение в сети 4. Нажата кнопка ВЫКЛ 5. Батарейки в пульте ДУ разряжены 	<ol style="list-style-type: none"> 1. Восстановите электропитание 2. Обратитесь в сервисный центр 3. Обратитесь в Энергонadzор 4. Нажмите кнопку ВКЛ 5. Замените батарейки
Компрессор запускается, но вскоре останавливается	Посторонние предметы мешают доступу воздуха к наружному блоку	Уберите посторонние предметы
Тепло- или холодопроизводительность кондиционера недостаточна	<ol style="list-style-type: none"> 1. Загрязнен и забит фильтр 2. Есть источники тепла или слишком много людей в помещении 3. Открыты окна и/или двери 4. Посторонние предметы перед внутренним блоком препятствуют воздухообмену 5. Задана слишком высокая температура в режиме охлаждения или слишком низкая в режиме обогрева 6. Наружная температура слишком низкая 7. Не работает система оттаивания 	<ol style="list-style-type: none"> 1. Очистите фильтр, чтобы улучшить воздухообмен 2. Удалите, если возможно, источники повышенного тепла 3. Закройте окна и двери 4. Уберите посторонние предметы 5. Задайте более высокую или низкую температуру 6. Не включайте кондиционер 7. Обратитесь к продавцу
Из кондиционера раздается потрескивание и поскрипывание	Пластиковые детали кондиционера могут расширяться и сжиматься при нагреве и охлаждении блока	Это нормальная ситуация
Не работает вентилятор внутреннего блока	<ol style="list-style-type: none"> 1. Заданы неверные настройки с пульта ДУ 2. При входе в режим обогрева сработала функция защиты от подачи холодного воздуха в помещении 	<ol style="list-style-type: none"> 1. Проверьте настройки 2. Через несколько минут вентилятор заработает



ВНИМАНИЕ!

Во избежание поражения электрическим током не меняйте электропроводку и не проводите ремонт кондиционера самостоятельно.

Эффекты, не связанные с нарушением нормальной работы кондиционера

1. Кондиционер не работает

Кондиционер не включается сразу после нажатия кнопки "ON/OFF".

Если горит индикатор рабочего состояния, то это указывает на нормальное функционирование кондиционера. Устройство защиты кондиционера от частых пусков не позволя-

ет включать кондиционер ранее, чем через 3 минуты после его отключения.

После включения кондиционера при низкой температуре НАРУЖНОГО воздуха активируется система защиты от подачи холодного воздуха в помещении.

2. Из внутреннего блока выходит белый туман и холодный воздух

Кондиционер работает в режиме охлаждения в помещении с высокой влажностью (при наличии пыли и паров масла в воздухе). Из-за скопления грязи во внутреннем блоке поддержание температуры воздуха в помещении на заданном уровне может оказаться невозможным. В этом случае следует провести чистку

внутреннего блока. Выполнять эту работу должен квалифицированный специалист. Сразу после отключения режима оттаивания из кондиционера, работающего в режиме обогрева, может выходить водяной пар.

3. Шум

При работе кондиционера могут быть слышны звуки текущей воды. Эти звуки вызваны течением хладагента по межблочным трубопроводами.

Звуки текущей воды могут быть слышны при оттаивании кондиционера и сразу после его отключения. Эти звуки связаны с изменением расхода хладагента и прекращением его течения.

При включении и отключении кондиционера могут быть слышны щелкающие звуки. Эти звуки вызваны тепловым расширением или сжатием пластмассовых деталей при изменении температуры корпуса.

4. Из внутреннего блока вылетает пыль

Это происходит при первом пуске кондиционера или после длительного перерыва в работе.

5. Кондиционер испускает неприятный запах

Кондиционер поглощает сигаретный дым, а также запах, исходящий от стен и мебели, и затем возвращает его в помещение.

6. Самопроизвольное переключение с режима ОХЛАЖДЕНИЯ на режим ВЕНТИЛЯЦИИ

Во избежание замораживания теплообменника кондиционер автоматически переключается в режим «ВЕНТИЛЯЦИЯ» и возвращается в режим «ОХЛАЖДЕНИЕ» через довольно длительный интервал времени.

При достижении заданной температуры воздуха компрессор отключается, и кондиционер продолжает работать в режиме ВЕНТИЛЯЦИИ». При повышении температуры воздуха компрессор снова включается.

7. Переключение с режима ОБОГРЕВА в режим ВЕНТИЛЯЦИИ

При достижении заданной температуры воздуха компрессор отключается, и кондиционер продолжает работать в режиме ВЕНТИЛЯЦИИ. При снижении температуры воздуха компрессор снова включается.

8. Конденсат

При относительной влажности воздуха в помещении выше 80 % на поверхности кондиционера может образоваться конденсат.

9. Режим оттаивания (в кондиционерах с режимами охлаждения и обогрева)

При обмерзании теплообменника наружного блока в режиме обогрева теплопроизводительность кондиционера снижается. Через некоторое время кондиционер автоматически переходит в режим оттаивания. При этом компрессор постоянно работает, а вентиляторы не вращаются. После завершения цикла оттаивания кондиционер возвращается в режим обогрева.

10. Режим обогрева

При работе в режиме обогрева кондиционер переносит теплоту, содержащуюся в наружном воздухе, внутрь помещения. При понижении температуры наружного воздуха теплопроизводительность кондиционера уменьшается, и температура обработанного воздуха понижается.

11. Система защиты от подачи холодного воздуха (только в кондиционерах с режимами охлаждения и обогрева)

Во избежание подачи в помещение холодного воздуха вентилятор внутреннего блока автоматически уменьшает скорость вращения или останавливается.

Это происходит в следующих случаях:

- Только что включился режим обогрева.
- Только что завершился цикл оттаивания.
- Очень низкая температура наружного воздуха.

12. Система защиты от частых пусков (трехминутная задержка)

При повторном пуске кондиционера сразу же после его отключения кондиционер включается только через 3 минуты.

Срок эксплуатации

Срок эксплуатации прибора составляет 10 лет при условии соблюдения соответствующих правил по установке и эксплуатации.

Условия эксплуатации

Температурные условия эксплуатации кондиционера:

Режим работы	Lugano		Lugano Pro Line	
	Охлаждение	Обогрев	Охлаждение	Обогрев
Воздух в помещении	От +17 до +32 °С	Не выше +30 °С	От +17 до +32 °С	Не выше +30 °С
Наружный воздух	От -15 до +50 °С	От -15 до +24 °С	От -15 до +50 °С	От -25 до +24 °С

Не регулируйте вручную горизонтальные жалюзи, в противном случае может произойти их поломка.

Чтобы предотвратить образование конденсата не допускайте длительного направления воздушного потока вниз в режиме ОХЛАЖДЕНИЕ или ОСУШЕНИЕ.

Чрезмерный шум

- Устанавливайте кондиционер в месте, способном выдержать его вес, чтобы он работал с наименьшим шумом.
- Устанавливайте наружный блок кондиционера в месте, где выброс воздуха и шум от работы кондиционера не помешают соседям.
- Не устанавливайте какие-либо ограждения перед наружной частью кондиционера, т. к. это увеличивает шум.

Особенности режима ОБОГРЕВ

Предварительный нагрев.

После начала работы кондиционера в режиме ОБОГРЕВ, теплый воздух начинает поступать только через 2–5 минут.

Размораживание наружного блока.

В процессе обогрева кондиционер будет автоматически размораживаться для увеличения своей производительности. Обычно это занимает от 5 до 15 минут. Во время размораживания вентиляторы не работают. После того, как размораживание завершено, режим обогрева включается автоматически.

Комплектация

- Кондиционер сплит-система бытовая (наружный и внутренний блок);
- крепления для монтажа на стену (только для внутреннего блока);
- пульт ДУ;
- инструкция (руководство пользователя);
- гарантийный талон (в инструкции).

Только для серии Lugano PRO Line

- Нагреватель поддона наружного блока
- Нагреватель картера компрессора

Утилизация прибора

По истечении срока службы прибор должен подвергаться утилизации в соответствии с нормами, правилами и способами, действующими в месте утилизации.

Не выбрасывайте прибор вместе с бытовыми отходами.

По истечении срока службы прибора, сдавайте его в пункт сбора для утилизации, если это предусмотрено нормами и правилами вашего региона. Это поможет избежать возможных последствий вредного влияния на окружающую среду и здоровье человека, а также будет способствовать повторному использованию компонентов изделия.

Информацию о том, где и как можно утилизировать прибор можно получить от местных органов власти.

Дата изготовления

Дата изготовления указана на стикере на корпусе прибора, а также зашифрована в Code-128. Дата изготовления определяется следующим образом:

XXXXXXXXXXXX...X_N / XXXX
A

a – месяц и год производства.

Гарантия

Гарантийное обслуживание кондиционера производится в соответствии с гарантийными обязательствами, перечисленными в гарантийном талоне.

Сертификация продукции

Товар сертифицирован и соответствует требованиям:

Технического регламента Таможенного союза
"О безопасности низковольтного
оборудования" (ТР ТС 004/2011)

Технического регламента Таможенного союза
"Электромагнитная совместимость
технических средств" (ТР ТС 020/2011)

"Об ограничении применения опасных
веществ в изделиях электротехники и радио-
электроники" (ТР ЕАЭС 037/2016)

Произведено:

GUANGDONG MIDEA AIRCONDITIONING
EQUIPMENT CO., LTD
No. 22 LinGang Road, Beijiao Town, Shunde
District, Foshan City, Guangdong province

ГУАНГДОНГ МИДЕА ЭЙР-КОНДИЦИОНИНГ
ЭКВИПМЕНТ КО.. ЛТД
No. 22 ЛинГанг улица, город Беижиао, район
Шунде, Фошан Сити, провинция Гуангдонг

Импортер в РФ и уполномоченная организация:

ООО «СЕВЕРКОН», Российская Федерация,
109052, Г.Москва, ВН.ТЕР.Г. МУНИЦИПАЛЬНЫЙ
ОКРУГ НИЖЕГОРОДСКИЙ, ПР-КТ РЯЗАНСКИЙ,
Д. 2, СТР. 86, ЭТАЖ 4, ПОМЕЩ. VI

Сделано в Китае

**Протокол о приемке оборудования
после проведения пусконаладочных работ**

г. _____ " _____"
_____ 20 ____ г.

Для проведения пусконаладочных работ предъявлено следующее оборудование: _____

смонтированное по адресу: _____

Установлено, что:

1. Проект разработан _____
(наименование проектной организации, номера чертежей и даты).
2. Монтажные работы выполнены _____
(наименование монтажной организации)

Примечание - Паяные соединения медных труб:

-(место пайки); -(число паек)

3. Дата начала монтажных работ _____
(время, число, месяц и год)

4. Дата окончания монтажных работ _____
(время, число, месяц и год)

Установлено, что бытовая система кондиционирования готова (не готова) к тестовому запуску Ответственный _____.

ФИО монтажника

/подпись/

Во время тестового запуска бытовая система кондиционирования проверена на всех режимах, предусмотренных заводом-изготовителем, и признана исправной. Устройства защиты срабатывают своевременно.

Пусконаладочные работы окончены.

_____ ФИО монтажника

_____ /подпись/

Работы принял. Претензий не имею

_____ ФИО заказчика

_____ /подпись/

Протокол тестового запуска

Тестовый запуск бытовой системы кондиционирования выполнен «__» _____ 20__г. в _____. Во время тестового запуска определены основные параметры работы бытовой системы кондиционирования, представленные в таблице 1

Таблица 1 - Параметры бытовой системы кондиционирования при тестовом запуске

№	Контролируемый параметр	Требуется	Фактическое значение	
1	Рабочее напряжение, В	От 200 до 240		
2	Рабочий ток, А	Менее 110% от номинального значения	Охлаждение	
			Нагрев	
3	Перепад температуры воздуха на теплообменном аппарате испарительного блока, °С	Не менее 8	Охлаждение	
			Нагрев	
4	Перепад температуры воздуха на теплообменном аппарате компрессорно-конденсаторного блока, °С	От 5 до 12	Охлаждение	
			Нагрев	

Фактические значения параметров бытовой системы кондиционирования соответствуют (не соответствуют) требуемым значениям.

Во время тестового запуска бытовая система кондиционирования проверена на всех режимах, предусмотренных заводом-изготовителем, и признана исправной. Устройства защиты срабатывают своевременно.

Пусконаладочные работы окончены.

ФИО монтажника

/подпись/

Работы принял. Претензий не имею

ФИО заказчика

/подпись/

ГАРАНТИЙНЫЙ ТАЛОН

Настоящий документ не ограничивает определенные законом права потребителей, но дополняет и уточняет оговоренные законом обязательства, предполагающие соглашение сторон либо договор

Поздравляем Вас с приобретением техники отличного качества!

Внимательно ознакомьтесь с гарантийным талоном и проследите, чтобы он был правильно заполнен и имел штамп Продавца. При отсутствии штампа и даты продажи (либо кассового чека с датой продажи) гарантийный срок изделия исчисляется со дня его изготовления.

Тщательно проверьте внешний вид изделия и его комплектность, все претензии по внешнему виду и комплектности изделия предъявляйте Продавцу при покупке изделия. Гарантийное обслуживание купленного Вами прибора осуществляется через Продавца, специализированные сервисные центры или монтажную организацию, проводившую установку прибора (если изделие нуждается в специальной установке, подключении или сборке).

По всем вопросам, связанным с техобслуживанием изделия, обращайтесь в специализированные сервисные центры. Подробная информация о сервисных центрах, уполномоченных осуществлять ремонт и техническое обслуживание изделия, находится на сайте www.energolux.com.

Дополнительную информацию Вы можете получить у Продавца или по нашей информационной линии в Москве:

Тел.: **8 495 252-08-28**

В случае неисправности прибора по вине изготовителя обязательство по устранению неисправности ложится на уполномоченную изготовителем организацию. В данном случае покупатель в праве обратиться к Продав-

цу. Ответственность за неисправность прибора по вине организации, проводившей установку (монтаж) прибора, ложится на монтажную организацию. В данном случае необходимо обратиться к организации, проводившей установку (монтаж) прибора.

Для установки (подключения) изделия (если изделие нуждается в специальной установке, подключении или сборке) рекомендуем обращаться в специализированные сервисные центры. Вы можете воспользоваться услугами квалифицированных специалистов, однако Продавец, Уполномоченная изготовителем организация, Импортёр, Изготовитель не несут ответственности за недостатки изделия, возникшие из-за его неправильной установки (подключения).

В конструкцию, комплектацию или технологию изготовления изделия, с целью улучшения его технических характеристик, могут быть внесены изменения. Такие изменения вносятся в изделие без предварительного уведомления Покупателя и не влекут обязательств по изменению/улучшению ранее выпущенных изделий. Убедительно просим Вас во избежание недоразумений до установки/эксплуатации изделия внимательно изучить его инструкцию по эксплуатации. Запрещается вносить в Гарантийный талон какие-либо изменения, а также стирать или переписывать какие-либо указанные в нем данные. Настоящая гарантия имеет силу, если Гарантийный талон правильно/четко заполнен и в нем указаны: наименование и модель изделия, его серийные номера, дата продажи, а также имеется подпись уполномоченного лица и штамп Продавца.

ТИП	Срок службы
Сплит-системы, мобильные кондиционеры, осушители, электрические обогреватели (конвекторы), масляные радиаторы, водонагреватели, инфракрасные обогреватели для встройки в подвесные потолки	10 (десять) лет
Электрические инфракрасные обогреватели, электрические тепловые пушки, завесы	7 (семь) лет
Остальные изделия	5 (пять) лет

ТИП	Гарантийный срок ¹
Инфракрасные обогреватели для встройки в подвесные потолки	5 (пять) лет
Сплит-системы	4 (четыре) года
Сплит-системы инвертерные	5 (пять) лет
Сплит-системы, мобильные кондиционеры, осушители воздуха, водонагреватели, электрические инфракрасные обогреватели, электрические тепловые пушки, газовые теплогенераторы, завесы, водяные тепловентиляторы	см. инструкцию по эксплуатации изделия
Инфракрасные газовые обогреватели, дизельные теплогенераторы, маслонаполненные обогреватели и остальные изделия	см. инструкцию по эксплуатации изделия

¹ Указанная гарантия на кондиционеры, требующие специального монтажа (кроме мобильных), действительна если монтаж кондиционера выполнен одной из Авторизованной Монтажной Организацией, и 1 год в случае, если монтаж кондиционера проведен неуполномоченной организацией. Гарантийные обязательства на монтаж таких кондиционеров несет на себе монтажная организация.

Настоящая гарантия распространяется на производственный или конструкционный дефект изделия

Выполнение уполномоченным сервисным центром ремонтных работ и замена дефектных деталей изделия производятся в сервисном центре или у Покупателя (по усмотрению сервисного центра). Гарантийный ремонт изделия выполняется в срок не более 45 дней. В случае, если во время устранения недостатков товара станет очевидным, что они не будут устранены в определенный соглашением сторон срок, стороны могут заключить соглашение о новом сроке устранения недостатков товара. Гарантийный срок на комплектующие изделия (детали, которые могут быть сняты с изделия без применения каких-либо инструментов, т. е. ящики, полки, решетки, корзины, насадки, щетки, трубки, шланги и др. подобные комплектующие) составляет 3 (три) месяца. Гарантийный срок на новые комплектующие изделия, установленные на изделие при гарантийном или платном ремонте, либо приобретенные отдельно от изделия, составляет 3 (три) месяца со дня выдачи Покупателю изделия по окончании ремонта, либо продажи последнему этих комплектующих. Настоящая гарантия действительна только на территории РФ на изделия, купленные на территории РФ.

Настоящая гарантия не дает права на возмещение и покрытие ущерба, произошедшего в результате передельки или регулировки изделия, без предварительного письменного согласия изготовителя, с целью приведения его в соответствие с национальными или местными техническими стандартами и нормами безопасности, действующими в любой другой стране, кроме РФ, в которой это изделие было первоначально продано.

Настоящая гарантия не распространяется на:

- периодическое обслуживание и сервисное обслуживание изделия (чистку, замену фильтров или устройств, выполняющих функции фильтров);
- любые адаптации и изменения изделия, в т. ч. с целью усовершенствования и расширения обычной сферы его применения, которая указана в Инструкции по эксплуатации изделия, без предварительного письменного согласия изготовителя;
- аксессуары, входящие в комплект поставки.

Настоящая гарантия также не предоставляется в случаях:

- если будет полностью/частично изменен, стерт, удален или будет неразборчив серийный номер изделия;
- использования изделия не по его прямому назначению, не в соответствии с его Инструкцией по эксплуатации, в том числе, эксплуатации изделия с перегрузкой или совместно со вспомогательным оборудованием, не рекомендуемым Продавцом, уполномоченной изготовителем организацией, импортером, изготовителем;
- наличия на изделии механических повреждений (сколов, трещин и т. д.), воздействий на изделие чрезмерной силы, химически агрессивных веществ, высоких температур, повышенной влажности/запыленности, концентрированных паров, если что-либо из перечисленного стало причиной неисправности изделия;
- ремонта/наладки/инсталляции/адаптации/пуска изделия в эксплуатацию не уполномоченными на то организациями/лицами; стихийных бедствий (пожар, наводнение и т. д.) и других причин, находящихся вне контроля Продавца, уполномоченной изготовителем организации, импортера, изготовителя и Покупателя, которые причинили вред изделию;
- неправильного подключения изделия к электрической или водопроводной сети, а также неисправностей (несоответствие рабочих параметров) электрической или водопроводной сети и прочих внешних сетей;
- дефектов, возникших вследствие попадания внутрь изделия посторонних предметов, жидкостей, кроме предусмотренных инструкцией по эксплуатации, наскокомы и продуктов их жизнедеятельности и т. д.;
- неправильного хранения изделия;
- необходимости замены ламп, фильтров, элементов питания, аккумуляторов, предохранителей, а также стеклянных/фарфоровых/матерчатых и перемещаемых вручную деталей и других дополнительных быстроснаживающихся/сменных деталей изделия, которые имеют собственный ограниченный период работоспособности, в связи с их естественным износом;

- дефектов системы, в которой изделие использовалось как элемент этой системы;
- дефектов, возникших вследствие невыполнения Покупателем указанной ниже Памятки по уходу за кондиционером.

Особые условия гарантийного обслуживания кондиционеров

Настоящая гарантия не распространяется на недостатки работы изделия в случае, если Покупатель по своей инициативе (без учета соответствующей информации Продавца) выбрал и купил кондиционер надлежащего качества, но по своим техническим характеристикам не предназначенный для помещения, в котором он был впоследствии установлен Покупателем.

Уважаемый Покупатель! Напоминаем, что неквалифицированный монтаж кондиционеров может привести к его неправильной работе и, как следствие, к выходу изделия из строя. Монтаж данного оборудования должен производиться согласно документу СТО НОСТРОЙ № 25 о «Монтаже и пусконаладке испарительных компрессорно-конденсаторных блоков бытовых систем кондиционирования в зданиях и сооружениях». Гарантию на монтажные работы и связанные с ними недостатки в работе изделия несет монтажная организация. Производитель (продавец) вправе отказать в гарантии на изделие, смонтированное и введенное в эксплуатацию с нарушением стандартов и инструкций.

Особые условия гарантийного обслуживания водонагревательных приборов

Настоящая гарантия не предоставляется, если неисправности в водонагревательных приборах возникли в результате: замерзания или всего лишь однократного превышения максимально допустимого давления воды, указанного на заводской табличке с характеристиками водонагревательного прибора; эксплуатации без защитных устройств или устройств, не соответствующих техническим характеристикам водонагревательных приборов; использование коррозионно-активной воды; коррозии от электрохимической реакции, несвоевременного технического обслуживания водонагревательных приборов в соответствии с инструкцией по эксплуатации (в том числе: несоблюдение установленных инструкцией периодичности и сроков проведения технического обслуживания в объеме, указанном в инструкции).

Особые условия эксплуатации кондиционеров

Настоящая гарантия не предоставляется, когда по требованию/желанию Покупателя в нарушение действующих в РФ требований СНиПов, стандартов и иной технической документации: был неправильно подобран и куплен кондиционер(-ы) для конкретного помещения; были неправильно смонтирован(-ы) (установлен(-ы)) блок(-и) купленного Покупателем кондиционера. Также обращаем внимание Покупателя на то, что в соответствии с Жилищным Кодексом РФ

Покупатель обязан согласовать монтаж купленного кондиционера(-ов) с эксплуатирующей организацией и компетентными органами исполнительной власти субъекта Российской Федерации. Продавец, Уполномоченная изготовителем организация, Импортёр, Изготовитель снимают с себя всякую ответственность за любые неблагоприятные последствия, связанные с использованием купленного кондиционера(-ов) без утвержденного плана монтажа и разрешения вышеуказанных организаций.

Особенности эксплуатации увлажнителей воздуха, воздухоочистителей и осушителей

- 1.В обязательном порядке при эксплуатации ультразвуковых увлажнителей воздуха следует использовать оригинальный (фирменный) фильтр-картридж для умягчения воды. При наличии фильтра-картриджа рекомендуется использовать водопроводную воду без предварительной обработки или очистки. Срок службы фильтра-картриджа зависит от степени жесткости используемой воды и может непрогнозируемо уменьшаться, в результате чего возможно образование белого осадка вокруг увлажнителя воздуха и на мембране самого увлажнителя воздуха (данный осадок может не удаляться и при помощи прилагаемой к увлажнителю воздуха щетки). Для снижения вероятности возникновения такого осадка фильтр-картридж требует своевременной периодической замены. Вследствие выработки ресурса фильтров у увлажнителя воздуха может снижаться производительность выхода влаги, что требует регулярной периодической замены фильтров в соответствии с инструкцией по эксплуатации. За перечисленные в настоящем пункте неисправности увлажнителей воздуха и возникший в связи с такими неисправностями какой-либо ущерб Покупателя и третьих лиц Продавец, Уполномоченная изготовителем организация, Импортёр, Изготовитель ответственности не несут и настоящая гарантия на такие неисправности увлажнителей воздуха не распространяется. При эксплуатации увлажнителя воздуха рекомендуется использовать только оригинальные (фирменные) аксессуары изготовителя.
- 2.Перед началом эксплуатации воздухоочистителя извлеките фильтры из упаковки. Для нормального распределения очищенного воздуха по объему помещения не устанавливайте воздухоочиститель в воздушном потоке (на сквозняке, перед вентилятором и т. д.). Повреждение фильтра может привести к снижению эффективности очистки воздуха. Скопившуюся на фильтре пыль можно аккуратно удалить с помощью пылесоса. Мыть фильтр воздухоочистителя водой не допускается.
- 3.При эксплуатации осушителя во избежание утечек воды и сильного шума устанавливайте прибор на ровной поверхности. Для обеспечения эффективного осушения закрывайте окна и двери обслуживаемого помещения. При перемещении прибора соблюдайте особую осторожность: не ударяйте, не

наклоняйте и не допускайте его падения. Перед включением прибора убедитесь, что бак для сбора конденсата установлен правильно.

Особые условия эксплуатации жидкотопливных нагревателей

Эксплуатация жидкотопливных нагревателей должна осуществляться совершеннолетними лицами, изучившими Руководство по эксплуатации. Недопустимо применение нагревателей без присмотра и доступ к ним посторонних. При работе нагревателей должна быть обеспечена стабильная вентиляция отапливаемого помещения, в котором не должно быть горючих, легковоспламеняющихся и взрывоопасных веществ в любом состоянии. Объем отапливаемого помещения не должен превышать мощности нагревателей. Топливо и параметры электросети должны соответствовать требованиям производителя. Перед каждым включением нагревателей необходимо проверять состояние сетевого кабеля и герметичность топливной системы.

Памятка по уходу за кондиционером:

1. раз в 2 недели (при интенсивной эксплуатации чаще), контролируйте чистоту воздушных фильтров во внутреннем блоке (см. инструкцию по эксплуатации). Защитные свойства этих фильтров основаны на электростатическом эффекте, поэтому даже при незначительном загрязнении фильтр перестает выполнять свои функции;
2. один раз в год необходимо проводить профилактические работы, включающие в себя очистку от пыли и грязи теплообменников внутреннего и внешнего блоков, проверку давления в системе, диагностику всех электронных компонентов кондиционера, чистку дренажной системы. Данная процедура предотвратит появление неисправностей и обеспечит надежную работу вашего кондиционера;
3. раз в год (лучше весной), при необходимости, следует вычистить теплообменник наружного блока и проверить работу кондиционера на всех режимах. Это обеспечит надежную работу Вашего кондиционера;
4. необходимо учесть, что эксплуатация кондиционера в зимних условиях имеет ряд особенностей. При крайне низких температурах: от -10 °C и ниже для кондиционеров не инверторного типа и от -15 °C и ниже для кондиционеров инверторного типа рекомендуется использовать кондиционер только в режиме вентиляции. Запуск кондиционера для работы в режимах охлаждения или обогрева может привести к сбоям в работе кондиционера и поломке компрессора. Если на улице отрицательная температура, а конденсат (вода из внутреннего блока) выводится на улицу, то возможно замерзание воды в дренажной системе и, как следствие, конденсат будет вытекать из поддона внутреннего блока в помещение.

Покупатель предупрежден о том, что в соответствии с п. 11 «Перечня непродовольственных товаров надлежащего качества, не подлежащих возврату или обмену на аналогичный товар другого размера, формы, габарита, фасона, расцветки или комплектации» Пост.

Правительства РФ от 19.01.1998 № 55 он не вправе требовать обмена купленного изделия в порядке ст. 25 Закона «О защите прав потребителей» и ст. 502 ГК РФ. С момента подписания Покупателем Гарантийного талона считается, что:

- вся необходимая информация о купленном изделии и его потребительских свойствах предоставлена Покупателю в полном объеме, в соответствии со ст. 10 Закона «О защите прав потребителей»;
- покупатель получил Инструкцию по эксплуатации купленного изделия на русском языке и
- покупатель ознакомлен и согласен с условиями гарантийного обслуживания/особенностями эксплуатации купленного изделия;
- покупатель ознакомился с Памяткой по уходу за кондиционером и обязуется выполнять указанные в ней правила;
- покупатель претензий к внешнему виду/комплектности

.....
если изделие проверялось в присутствии
Покупателя, написать «работе»

купленного изделия не имеет.

Подпись Покупателя:

Дата:

Заполняется продавцом

Energolu®

ГАРАНТИЙНЫЙ ТАЛОН
сохраняется у клиента

Модель _____
Серийный номер _____
Дата продажи _____
Название продавца _____

Адрес продавца _____

Телефон продавца _____

Подпись продавца _____
Печать продавца _____

Изымается мастером при обслуживании

Energolu®

УНИВЕРСАЛЬНЫЙ ОТРЫВНОЙ ТАЛОН
на гарантийное обслуживание

Модель _____
Серийный номер _____
Дата продажи _____
Дата приема в ремонт _____
№ заказа-наряда _____
Проявление дефекта _____

Ф.И.О. клиента _____

Адрес клиента _____

Телефон клиента _____
Дата ремонта _____
Подпись мастера _____

Заполняется продавцом

Energolu®

ГАРАНТИЙНЫЙ ТАЛОН
сохраняется у клиента

Модель _____
Серийный номер _____
Дата продажи _____
Название продавца _____

Адрес продавца _____

Телефон продавца _____

Подпись продавца _____
Печать продавца _____

Изымается мастером при обслуживании

Energolu®

УНИВЕРСАЛЬНЫЙ ОТРЫВНОЙ ТАЛОН
на гарантийное обслуживание

Модель _____
Серийный номер _____
Дата продажи _____
Дата приема в ремонт _____
№ заказа-наряда _____
Проявление дефекта _____

Ф.И.О. клиента _____

Адрес клиента _____

Телефон клиента _____
Дата ремонта _____
Подпись мастера _____

**КУПОНЫ
ТЕХОБСЛУЖИВАНИЯ**

Техническое обслуживание
произведено _____

Компания _____

Мастер _____

Дата _____



Печать и подпись

**КУПОНЫ
ТЕХОБСЛУЖИВАНИЯ**

Техническое обслуживание
произведено _____

Компания _____

Мастер _____

Дата _____



Печать и подпись

**КУПОНЫ
ТЕХОБСЛУЖИВАНИЯ**

Техническое обслуживание
произведено _____

Компания _____

Мастер _____

Дата _____



Печать и подпись

**КУПОНЫ
ТЕХОБСЛУЖИВАНИЯ**

Техническое обслуживание
произведено _____

Компания _____

Мастер _____

Дата _____



Печать и подпись

Для заметок

Для заметок

Energolux[®]