

- Sensorinis pultelis
- Сенсорный пульт
- Sensor controller
- Sensorpult
- Boîtier de commande tactile
- Pannelo di controllo touch

# Stouch

Techninis vadovas	[ It ]	Psl. 2
Техническое руководство	[ ru ]	Стр. 20
Technical manual	[ en ]	Pg. 39
Bedienungsanleitung	[ de ]	S. 58
Notice technique	[ fr ]	P. 77
Manuale tecnico	[ it ]	P. 96



## Aprašymas

Stouch valdymo pultelis specialiai sukurtas valdyti:

- SALDA rekuperacines sistemas, kai naudojama įrenginio valdymo automatika su PRV\_V2<sup>1</sup>, EKR, MCB arba ECO\_v107<sup>2</sup> valdikliu;
- SALDA oro tiekimo, ištraukimo įrenginius, kai naudojama įrenginio valdymo automatika su ECO\_v107 valdikliu;
- SALDA ventiliatorius su „EC“ varikliais<sup>3</sup>;
- Modbus protokolu valdomus prietaisus.

<sup>1</sup> Įrenginiai: RIS/RIRS 3.0; RIS/RIRS EKO 3.0

<sup>2</sup> Įrenginiai: RIRS 200 VER EKO; RIRS 300 VE... EKO

<sup>3</sup> Naudojant „EKO“ ventiliatorių valdymui „Stouch“ nuotolinį valdymo pultelį, būtina papildomai naudoti pultelio maitinimo šaltinį bei numatyti jo apsaugą nuo perkrovų ir/arba trumpų jungimų.



PASTABA: garų surinktuvas atskirai nevaldomas su žemiau įvardintais gaminiais:  
 RIRS 200 V EKO su automatika „Aut. RIRS200VEEC-...k (+ 15...25 °C)“;  
 RIRS 300 V EKO su automatika „Automatika RIRSV 300 VE“.  
 Ši funkcija galima tik įrenginiams su integruota automatika.

Valdymo pulteliai garantuoja optimalų eksploatacijos, stebėsenos ir aptarnavimo komfortą bei saugumą. Visos operacijos atliekamos nuotoliniu būdu naudojant valdymo pultelį, kuriame parodomos gedimų ataskaitos ir aptarnavimo sąlygos.

### Ypatybės:

- Išskirtinis ir ergonomiškas dizainas;
- Plastikinis pultelio korpusas;
- Grūdinto stiklo ekranas;
- Paprastas naudojimas;
- Skirtas virštinkiniam montavimui;
- Vieno paspaudimo sensorinis valdymas;
- Lengvai valomas;
- Skaičių atvaizdavimas ekranėlyje;
- Garsinis atsakas į lietimą;
- Gali būti prijungtas prie BMS tinklo;
- Galima tiesiogiai prijungti prie 0-10 VDC signalu valdomo ventiliatoriaus;
- Naudojant 0-10 VDC jėjimą, galima prijungti CO<sub>2</sub> arba slėgio jutiklį;
- 4 nustatomi greičiai;
- Maksimalus ventiliatoriaus greitis, ribotą laiko tarpą (boost);
- Blokavimas (užrakinimas) - apsauga nuo vaikų;
- Vartotojo meniu galite pakeisti garso, pristabdytosios veiksenos (StandBy), CO<sub>2</sub> parametrus.

### Į pakuotę įeina:

Stouch valdymo pultelis, kabelis (13 m), tvirtinimo elementai (sraigtas 3,9x25 DIN 7981 – 2 vnt., nailoninis kaištis 5x25 – 2 vnt., plieninis kalamas kaištis 12x30 – 2 vnt.), techninis vadovas.

## Matmenys

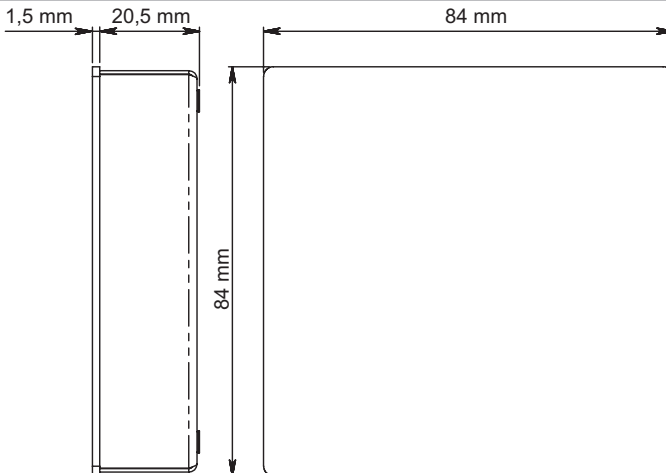

Montavimas

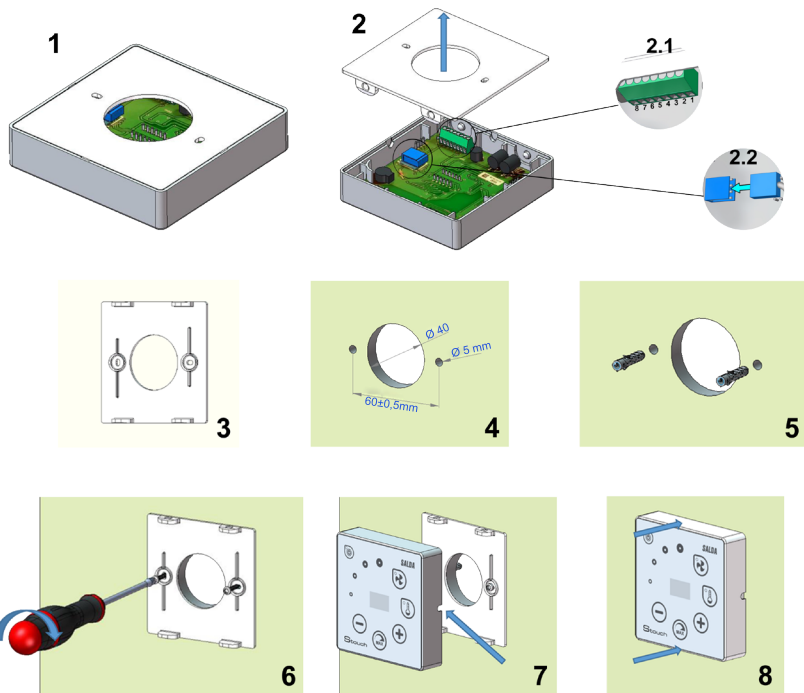

1. Atskirkite dangtelį nuo korpuso, kaip pateikta pav. 1, 2;
2. Prie pultelio prijunkite kabelį

2.1- standartinis kabelio jungimas;

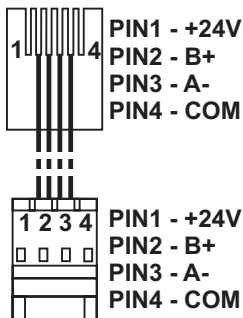

- 2.2 - specialus jungimas (žiūrėti: "8 kontaktų jungimas").
3. Pridėkite dangtelį prie sienos norimame aukštyje ir atsižymėkite gręžimo vietas (pav., 3,4);
4. Pažymėtuose vietose išgręžkite 5 mm skylės nailoniniais kaišiams ir pergręžkite skylę laido nuvedimui į kitą sienos pusę.
- PASTABA:** skylė reikalinga tik tada, jei pajungimo laidas bus jungiamas iš priešingos sienos pusės. Skylės diametrą rinkitės pagal laido jungčių dydį.
5. Įkalkite du nailoninius 5 mm kaiščius į pragręžtas kiaurymes.
- PASTABA:** galima naudoti ir komplekte esančius metalinius kaiščius (pav. 5).
6. Prisukite dangtį prie sienos su komplekte esančiais sraigtais 2,9 x 16 DIN7981C (pav. 6).

7. Jeigu prijungimas numatytas iš bet kurios kitos korpuso pusės (kaip parodyta pav. 7), tada korpuse per vidurį reikiamoje pusėje peiliu padarykite išpjovą laidui išvesti.  
 8. Prijunkite reikalingus laidus korpuse, prakiškite juos pro skylę į kitą sienos pusę arba išveskite į reikiamą pusę ant sienos ir užspauskite korpuse ant dangtelio (pav. 8).

### DRAUDŽIAMA valdymo pultelio likusį laidą palikti įrenginio automatikos dėžėje!

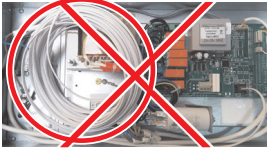

## 8 kontaktų jungimas

Elektrinis pajungimas gali būti atliktas tik kvalifikuoto elektriko pagal, galiojančius tarptautinius ir nacionalinius elektros saugos, elektros įrenginių įrengimo, reikalavimus. Šis pajungimas naudojamas tuomet, kai netinka standartinis kabelio pajungimas.

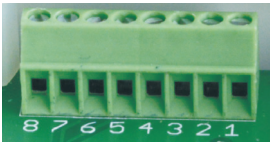

1. Maitinimo šaltinis 24V AC/DC, 100 mA (poliarškumas nesvarbus)
2. Maitinimo šaltinis 24V AC/DC
3. GND
4. RS485 B (Modbus)
5. RS485 A (Modbus)
6. GND
7. 0-10 VDC jėjimas (naudojamas slėgio arba CO<sub>2</sub> jutikliui). Jutiklis maitinamas nuo atskiro maitinimo šaltinio.
8. 0-10 VDC išėjimas (naudojamas 0..10 VDC ventiliatorių valdymui).



- 1.PASTABA:** kai pultelis naudojamas su oro kokybės keitikliu (kurio maitinimo ir analoginio išėjimo GND elektriškai neatskirti), tuomet jų maitinimui turi būti naudojama nuolatinė įtampa (DC).
- 2.PASTABA:** Maitinimo šaltinis turi būti parenkamas priklausomai nuo pultelio bei oro kokybės keitiklio naudojamos srovės. Maitinimo šaltinis su pulteliu nekomplektuojamas.

## Rekomendacijos pultelio prijungimui prie įrenginių

### 1. Kai pultelis naudojamas su vedinimo įrenginiu kuris yra su integruota automatika

- F - saugiklis
- G - nuolatinės įtampos (DC) maitinimo šaltinis
- M1 - EKO ventiliatorių

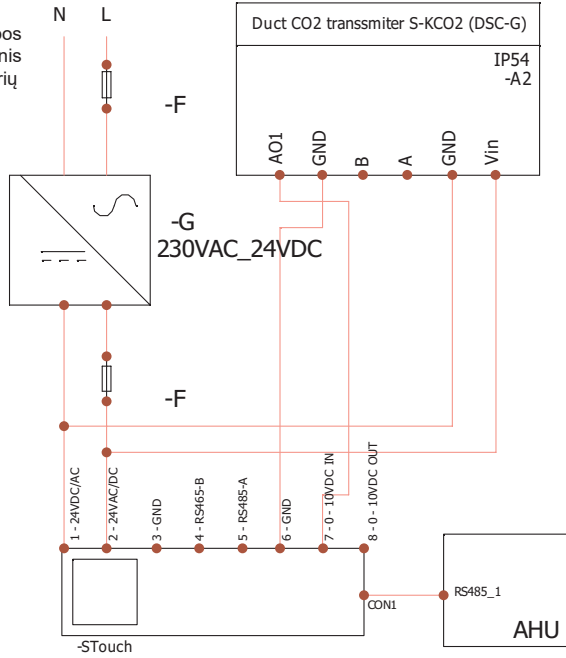

**2. Kai puftelis naudojamas su RIS 150P EKO**

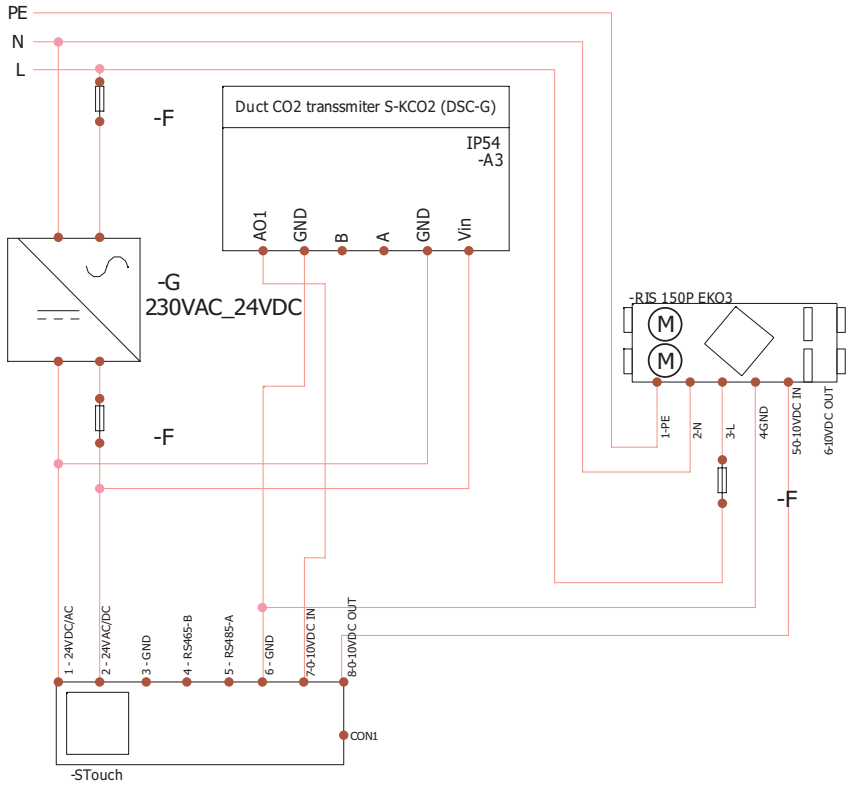

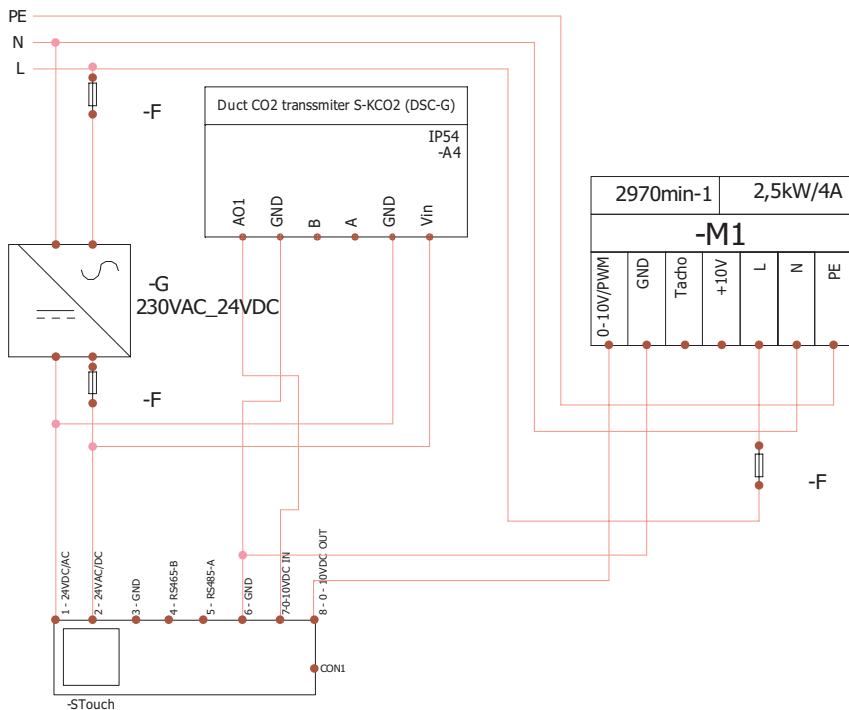

**PASTABA:** maitinimo šaltinis, apsaugos elementai ir kiti komponentai reikalingi instaliacijai nekomplektuojami su pulteliu.

**Informacija vartotojui**

- Pultelyje sukurtas paprastas vartotojo meniu garso, temperatūros, miego režimo bei CO<sub>2</sub> lygio parametrų nustatymui.
- Spartusis maksimalaus greičio aktyvavimo mygtukas.
- Nustatytos, bei tiekiamo oro temperatūros rodymas skaitmenimis.
- Pasirinkto greičio LED indikacija.
- Aktyvių gedimų rodymas simboliais: A.01, A.02 ir t.t., bei LED indikacija.
- Pultelio miego režimas taupantis energiją.
- Galima vėdinimo sistemos išjungimo blokavimo funkcija.
- „Apsauga nuo vaikų“ - užrakina pultelį.

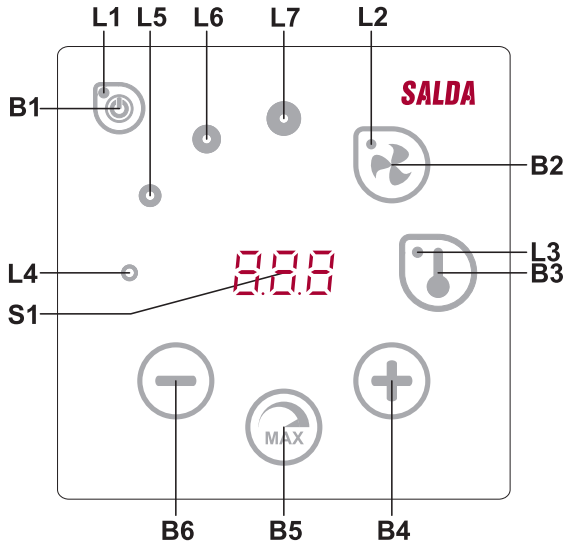

Elementų reikšmės	
<b>B1</b>	Ijungimas/išjungimas
<b>B2</b>	Ventiliatoriaus greičio nustatymas
<b>B3</b>	Temperatūros nustatymas
<b>B4</b>	Padidinti
<b>B5</b>	Maksimalus ventiliatoriaus greitis, ribotą laiko tarpą (boost)
<b>B6</b>	Pamažinti
<b>S1</b>	Segmentinis ekranas
<b>L4-L7</b>	Ventiliatoriaus greičio indikacijos



Elementai	Komanda	Veiksmas	Indikacija/pastabos
B1 L1	Ijungimas	2 sekundes palaikyti B1	Šviečia L1.
B1 L1	Išjungimas	2 sekundes palaikyti B1	Užgęsta L1.
L1	Pažadinimas iš miego režimo	Paliesti bet kurį mygtuką.	Miego režime lėtai mirksi L1.
B2 B4 B6 L2	Nustatyti ventiliatorių greitį	Paliesti B2.	Šviečia L2. Greitis reguliuojamas liečiant B4 ir B6 elementus
B3 B4 B6 L3	Nustatyti temperatūrą	Paliesti B3.	Šviečia L3. Temperatūra reguliuojama liečiant B4 ir B6 elementus
B4 B6 L4-L7	Keisti pasirinkto nustatymo reikšmę	Didinti palietus B4, mažinti palietus B6	Segmentiniame ekranėlyje keičiasi skaitmenys. L4, L5, L6, L7 rodo pasirinktą ventiliatorių greitį.
B4 B5 B6 L2	Intensyvaus vėdinimo funkcijos (boost) įjungimas / išjungimas	2 sekundes palaikyti B5.	Mirksi L2. Segmentiniame ekranėlyje rodomas likęs laikas sekundėmis (virš 600 s laikas rodomas minutėmis). Laikas reguliuojamas (keičiamas f-jos veikimo būsenoje) liečiant B4 ir B6. Maksimalus BOOST veikimo laikas: 300 min. (5 h). PASTABA: PRV valdikliui laiko negalima reguliuoti. Jei PRV valdiklyje BOOST laikas nustatytas kaip neribotas, pultelio segmentinis ekranėlis rodo "---".
B1 B4 B6 L4-L7	Gedimų peržiūra ir anuliavimas	Anuliuojant 3 sekundes palaikyti B2 ir B3. Paspaudus B1 laikinai nerodomi gedimo kodai.	Esant gedimui mirksi L4, L5, L6, L7, bei segmentiniame ekranėlyje rodomi gedimo kodai (A..0..1, A..0..2 ir t.t.). Gedimų sąrašą peržiūrėti galima liečiant B4 arba B6 mygtukus. Anuliuojant gedimo pranešimą, pultelis grįžta į pradinę būseną. Paspaudus B1 vienai minutei nerodomi gedimo kodai, taip leidžiant valdyti temperatūros ir ventiliatorių nustatymus. PASTABA: griežtai draudžiama anuliuoti gedimą nepašalinus jo priežasties. Tai turi atlikti serviso atstovai ar įrenginį aptarnaujantis personalas.
B1 L2-L7	Vyksta CO <sub>2</sub> prapūtimas	Paspaudus B1 laikinai nerodomi indikacija "CO <sub>2</sub> "	Mirksi L2, L3 ir L7, šviečia L4, L5, L6. Segmentinis ekranėlis rodo "CO <sub>2</sub> ". Paspaudus B1 vienai minutei nerodoma indikacija "CO <sub>2</sub> ", taip leidžiant valdyti temperatūros ir ventiliatorių nustatymus.
B2 B3 B5	Ijungimai/išjungiami "apsauga nuo vaikų"	2 sekundes palaikyti B3, B2 ir B5.	Neaktyvūs elementai B1, B4 ir B6. Paspaudus neleistą mygtuką segmentinis ekranėlis rodo "--"

## Ryšio indikacija

Mirksintis „CO<sub>2</sub>“ užrašas – jungiamasi.  
Šviečiantis „CO<sub>2</sub>“ užrašas – dinga arba nėra ryšio su valdikliu.

**PASTABA:** šis punktas taikomas kai pultelis naudojamas kaip Modbus master.

## Ventiliatorių greičių valdymo galimybės

- Pagal nustatytus fiksuotus 4 greičius.
- Pagal procentinį greitį (0,20 - 100 %) tik 0..10 VDC išėjimui bei ECO valdikliui.
- Vartotojo meniu greičiai valdomi kas 5 %.
- Serviso meniu gali būti konfigūruojami kas 1 %
- Dirba pagal 4 greičius, kurių reikšmės nurodytos Paskaliais (Pa) S-touch pultelyje.

**PASTABA:** funkcija galima, kai ventiliatorius ir slėgio daviklis prijungti prie Stouch pultelio.

- Intensyvus vėdinimas. Įrenginys veikia maksimaliu našumu (pagal boost konfigūraciją). Maksimalus greitis apsaugotas laikmačiu, kuris gali būti keičiamas (žr. lentelėje).
- Intensyvus vėdinimas (boost) aktyvuojamas sparčiuoju mygtuku. Pasibaigus maksimalaus ventiliatoriaus greičio (boost) nustatytam laikui, automatiškai grįžtama į ankstesnį greitį.
- Galima pajungti 0..10 VDC CO<sub>2</sub> jutiklį, kuris aktyvuotų maksimalų greitį pagal nurodytus CO<sub>2</sub> parametrus.

## Temperatūros nustatymas ir atvaizdavimas

- Pultelyje galima nurodyti norimą temperatūrą nuo 15 - 35 °C.
- PASTABA: MCB valdiklio valdoma temperatūra yra nuo 0 - 40 °C. (priklauso nuo MCB valdiklio nustatymų).
- Galimas tiekiamo oro ir nustatytos temperatūros rodymas pakaitomis (5 sekundes rodoma nustatyta temperatūra, 2 sekundes tiekiamo oro temperatūra)

## Nuotolinis valdymas (Modbus)

Pultelis palaiko pilnai konfigūruojamą Modbus sąsają. Pultelis gali būti ir pagrindiniu ir pagalbinu įrenginiu modbus tinkle, be to, galite jį pilnai valdyti, bei konfigūruoti ne tik per serviso meniu, bet ir per modbus sąsają.

## Vartotojo meniu

Norint patekti į vartotojo meniu reikia 3 sekundes laikyti palietus B2, B3.

Vartotojo meniu iš eilės rodomi menių punktų (P.01, P.02 ir t.t) nustatymai. Meniu punktas pasirenkamas B4 ir B6 elementais. Paspaudus B5 parodoma pasirinkto parametro reikšmė, kurią keisti galima B4 ir B6 elementais. Paspaudus B5 parametras išsaugomas ir grįžtama į meniu.

Dėl ribotų segmentinio ekranėlio galimybių P.04 ir P.05 reikšmės nurodomos 10 kartų mažesnės, t.y. jeigu ekrane rodoma 20, tai reiškia jog tikroji reikšmė yra  $20 \times 10 = 200$ .

P.05 - filtrų laikmatis atstatomas į pradinę būseną 5 sekundes palaikius nuspaustus B2 ir B3 elementus. Filtrų laikmatis taip pat atstatomas į pradinę padėtį anuliuojant gedimo pranešimą.

Norint išeiti iš meniu reikia paliesti B1 elementą.

Nr.	Pavadinimas	Galimos reikšmės	Numatyta reikšmė
P.01	Miego režimas	0 - Išjungtas 1 - 99 užmigimo laikas sekundėmis	0
P.02	Garsas	0: Išjungtas 1: 1 – 9 garso tembras	2
P.03	Tiekiamos temperatūros rodymas	0: Nerodoma 1: Rodoma pakaitomis su nustatyta	0
P.04	CO <sub>2</sub> reikalaujama (ppm)	0 – 99 x 10 ppm	20 x 10
P.05	CO <sub>2</sub> leistinas skirtumas	0 – 99 x 10 ppm	5 x 10
P.06	Filtrų laikmatis	Rodo dienų skaičių po paskutinio filtrų keitimo.	0

## Panaudojimo galimybės

### 1) Modbus master (pagrindinis)

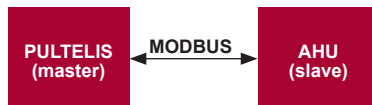

Šis pultelis gali valdyti kitus (MODBUS protokolu valdomus) pavyzdžiui vėdinimo įrenginius. Tai nustatoma serviso meniu nurodant reikiamus parametrus F.17, F.18, F.19, F.20, F.21 serviso meniu punktuose. Norint valdyti ne tik standartinius įrenginius, F.20 meniu punkte reikia nurodyti „CUSTOM“ bei įrenginių adresus meniu punktuose nuo Nr. F.22 iki F.37. Jeigu įrenginiai tokių adresų neturi, nurodytuose meniu punktų laukeliuose reikia įvesti „00:00“. Standartiškai šis pultelis naudojamas su ECO arba PRV valdikliais.

## 2) Modbus slave (pagalbinis)

Panaudojant BMS (Building Management System) sistemą vienu pulteliu galima valdyti kelis įrenginius sinchroniškai, arba su keliais pulteliais valdyti vieną įrenginį. Naudojant MODBUS protokolą galima keisti visus pultelių parametrus bei stebėti prijungtų jutiklių duomenis.

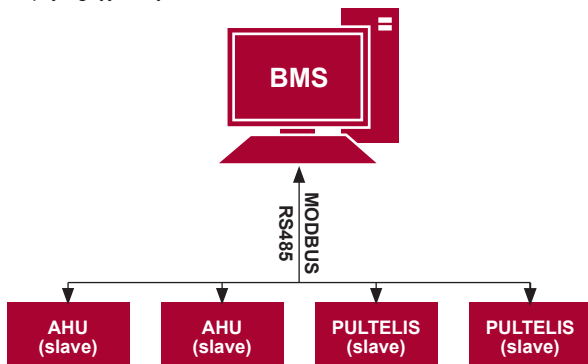

## 3) Ventiliatoriaus valdymas, kai greitis nustatomas pulteliu ir/arba kompiuteriu per Modbus

Naudojant šį pultelį bei CO<sub>2</sub> keitiklį galima mažinti patalpoje esančio anglies dvideginio lygį. Serviso meniu pasirinkite norimą greičio valdyimo būdą (F.01), jeigu pasirinkote valdymą pagal nustatytus greičius, tada nurodykite juos: F.03, F.04, F.05, F.06 meniu punktuose.

**PASTABA:** oro kokybės keitikliai ir nuotolinis valdymo pultelis (kai valdomas ventiliatorius) turi būti maitinami nuo atskiro maitinimo šaltinio. Su pulteliu jis nekomplektuojamas.



## 4) Slėgio palaikymas, kuris nurodomas pulteliu ir/arba kompiuteriu per Modbus

Prijungus 0..10 VDC ventiliatorių ir 0..10 VDC slėgio keitiklį tiesiai prie pultelio galima palaikyti norimą slėgį. Valdymo bei slėgio jutiklio parametrus galima keisti pulteliu. Naudojant pultelį kaip pagalbinį (šiuo principu nevaldomas vėdinimo įrenginys) įrenginį yra galimybė valdyti visus parametrus bei stebėti slėgio jutiklio rodmenis.

Tam, kad galėtumėme valdyti pagal slėgį, serviso meniu reikia nurodyti šiuos parametrus:

- F.01 - 2
- F.14 - 1
- F.15 ir F.16 - pagal slėgio keitiklio parametrus
- F.11, F.12 ir F.13 - (PID valdymo koeficientai). Jeigu slėgis palaikomas nekorektiškai, galima šiuos parametrus koreguoti.
- F.07 - F.10 - nurodome fiksuotus greičius Pa.
- F.43 - 1 - aktyvuojamas 0..10VDC išėjimas.

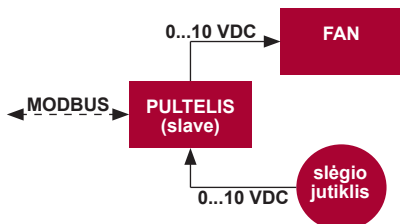

5) CO<sub>2</sub> palaikymas

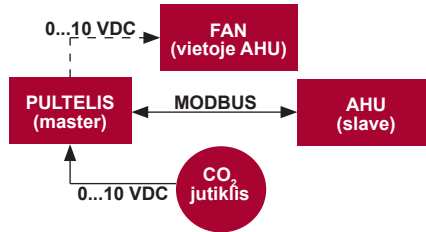

Naudojant šį pultelį bei CO<sub>2</sub> keitiklį galima mažinti patalpoje esančio anglies dvideginio lygį. Tiesiog prie pačio pultelio reikia prijungti 0...10 VDC CO<sub>2</sub> jutiklį ir sukonfigūruoti pultelį. Serviso režime F.14 punkte reikia nustatyti 2, o F.15 ir F.16 nurodome pagal jutiklio specifikaciją.

Prijungus CO<sub>2</sub> jutiklį ir serviso meniu nustačius nurodytus parametrus, vartotojo meniu reikia nustatyti norimą CO<sub>2</sub> lygį (P.04) ir leistiną viršyti skirtumą nuo nustatytos (P.05) ribos. Viršijus leistiną skirtumą, pultelis automatiškai palėis ventiliatorius maksimaliu (4) greičiu, skaitmeniniame ekrane lyje bus rodomas „CO<sub>2</sub>“ užrašas. CO<sub>2</sub> pasiekus nustatytą lygį (P.04), pultelis sugrįš į ankstesnį režimą.

**PASTABA:** oro kokybės keitikliai ir nuotolinis valdymo pultelis (kai valdomas ventiliatorius) turi būti maitinami nuo atskiro maitinimo šaltinio. Su pulteliu jis nekomplektuojamas.

**Serviso meniu**

Norint patekti į serviso meniu reikia:

1. Perjungti į būseną „Išjungta“ ( jei pultelis įjungtas, 3 sekundes palaikyti B1 elementą).
2. 3 sekundes palaikyti B1 ir B2.
3. Įvesti apsaugos kodą „022“ su B4, B6 elementais ir patvirtinkite su B5 elementu.

Serviso meniu iš eilės rodomi meniu punktų (F.01, F.02 ir t.t) nustatymai. Meniu punktas pasirenkamas B4 ir B6 elementais. Paspaudus B5 parodoma pasirinkto parametro reikšmė, kurią keisti galima B4 ir B6 elementais. Paspaudus B5 parametras išsaugomas ir grįžtama į nustatymų meniu.

Norint išeiti iš serviso meniu reikia 3 sekundes palaikyti B1 elementą (pultelis perjungiamas į išjungimo būseną).

Nr.	Pavadinimas	Galimos reikšmės	Numatyta reikšmė
F.01	Ventiliatorių valdymas	0: 0..100 % 1: Fiksuotais greičiais 2: Pagal fiksuotus slėgius	1
F.02	Išjungimo blokavimas	0: Neblokuojama 1: Ventiliatorius visada pučia minimaliai 1 greičiu	0
F.03	1 greitis (%)	0 – 100	20
F.04	2 greitis (%)	0 – 100	40
F.05	3 greitis (%)	0 – 100	70
F.06	4 greitis (boost) (%)	0 – 100	100
F.07	1 greitis (Pa)	0 – 999 x 10	5
F.08	2 greitis (Pa)	0 – 999 x 10	10
F.09	3 greitis (Pa)	0 – 999 x 10	25
F.10	4 greitis (boost) (Pa)	0 – 999 x 10	40
F.11	Slėgio PID – P	0 – 999	5
F.12	Slėgio PID – I	0 – 999	10
F.13	Slėgio PID – D	0 – 999	0
F.14	Keitiklis	0: Nėra 1: Slėgio 2: CO <sub>2</sub>	0
F.15	Keitiklio MIN	0 - 250 x 10	0
F.16	Keitiklio MAX	1 - 250 x 10	200

F. 17	Pultelio Modbus master/slave adresas	0: Master 1 - 247: Slave	0
F. 18	Modbus duomenų perdavimo greitis	0: 1200 1: 2400 2: 4800 3: 9600 4: 19200 5: 38400 6: 57600 7: 115200	4
F. 19	Modbus duomenų paketo nustatymas	0:N,8,1; 1:E,8,1; 2:O,8,1; 3:N,8,2; 4:E,8,2; 5:O,8,2;	1
F.20	Valdomas įrenginys (Pultelis automatiškai atpažįsta PRV, EKR, MCB ir ECO plokštes)	0: None 1: Custom 2: ECO 3: PRV 4: MCB 5: EKR	0
F.21	Valdomo įrenginio Modbus adresas	1 - 247	1
F.22	SET Temperature address	00:00 - FF:FF	00:00
F.23	SET Fan speed (%) address	00:00 - FF:FF	00:00
F.24	SET Fan speed fixed address	00:00 - FF:FF	00:00
F.25	SET Pressure address	00:00 - FF:FF	00:00
F.26	SET CO <sub>2</sub> address	00:00 - FF:FF	00:00
F.27	Temperature address	00:00 - FF:FF	00:00
F.28	Alarm 1 address	00:00 - FF:FF	00:00
F.29	Alarm 2 address	00:00 - FF:FF	00:00
F.30	Alarm 3 address	00:00 - FF:FF	00:00
F.31	Alarm 4 address	00:00 - FF:FF	00:00
F.32	Alarm 5 address	00:00 - FF:FF	00:00
F.33	Alarm 6 address	00:00 - FF:FF	00:00
F.34	Alarm 7 address	00:00 - FF:FF	00:00
F.35	Alarm 8 address	00:00 - FF:FF	00:00
F.36	Alarm 9 address	00:00 - FF:FF	00:00
F.37	Alarm 10 address	00:00 - FF:FF	00:00
F.38	Atkurti pultelio gamyklinius parametrus	0: Ne 1: Taip	0
F.39	Modbus (Holding register) tipo parametų nuskaitymo ir keitimo įrankis	0 - 999	0
F.40	Modbus (Coil register) tipo parametų nuskaitymo ir keitimo įrankis	0 - 999	0
F.41	Pultelio versija	-	-
F.42	0..10 VDC signalu valdomo ventiliatoriaus paleidimo užlaikymo laikas sekundėmis	0 - 120	0
F.43	0..10 VDC Disable / Enable	0: Išjungtas 1: Įjungtas	0
F.44	Atkurti PRV valdiklio gamyklinius parametrus PASTABA: pasiekiamas tik prisijungus prie PRV valdiklio	0: Ne 1: Taip	0
F.45	Oro srautų valdymo įrankis	0 - 100	0

Atkuriant gamyklinius parametrus reikia pakartotinai įvesti serviso slaptažodį „022“.

Dėl riboto segmentinio ekranėlio rodomų simbolių skaičiaus „CUSTOM“ įrenginio modbus adresai įvedami HIGH ir LOW baitais šešiolyktainėje sistemoje (HEX). B2 ir B3 mygtukų pagalba pasirenkame HIGH arba LOW baitas, atitinkamai ekranėlyje rodoma „H.00“ ir „L.00“.

## Modbus registrų nuskaitymo ir įrašymo įrankis

F.39 ir F.40 punktuose nurodyti Modbus registrų nuskaitymo ir įrašymo įrankis naudingas tuomet, kai norime nustatyti įrenginio parametrus, kurių pagal nutylėjimą nevaldo pultelis, tačiau tie parametrai pasiekiami per Modbus. F.39 naudojamas Holding tipo registrams, o F.40 naudojamas Coil registrams.

Įrankio naudojimas:

1. Nurodomas modbus registro adresas ir užtvirtinamas "MAX" mygtuku.
2. Įrankis nuskaitymo adreso reikšmę ir parodo segmentiniame ekranėlyje (reikšmė mirksis).
3. Pakeičiame reikšmę "+" ir "-" mygtukų pagalba ir užtvirtiname "MAX" mygtuku.
4. Įrankis įrašo reikšmę į nurodytą registrą ir grįžta į serviso meniu.

## Oro srautų valdymo įrankis

F.45 serviso meniu punkte naudingas norint sureguliuoti oro srautus kiekvienam režimui atskirai. Oro srautų valdymo įrankis veikia su MCB ir PRV valdikliais.

Įrankio naudojimas:

1. Pasirenkame norimą oro srautą, kurį valdysime - SF.1, SF.2, SF.3, SF.4, EF.1, EF.2, EF.3 arba EF.4 (SF ir EF nurodo kuriam ventiliatoriui bus keičiamas oro srauto nustatymas, SF - tiekiamo oro ventiliatorius, EF - ištraukiamo oro ventiliatorius. skaičius nurodo greitį/režimą, kuriam bus keičiamas oro srauto nustatymas).
2. Agregatas perjungiamas į greitį/režimą, kurį pasirinkome. Nuskaityta reikšmė iš valdiklio rodoma segmentiniame ekranėlyje.
3. B4 ir B6 sensorių pagalba keičiame reikšmes (nuo 0 - 100%), automatiškai keičiasi ir ventiliatorių greitis/oro srautas.
4. B5 sensoriaus pagalba išeiname iš oro srautų keitimo įrankio. Nustatytos reikšmės išsaugojamos valdiklyje.
5. Norėdami pakeisti kitus oro srauto nustatymus, kartoti 1-4 punktus.

## Stouch pulteliai ir kiti Modbus prietaisai gali veikti netinkamai kai PRV automatikoje įjungtas „Compatibility mode“.

### „Comptaibility mode“ išjungimas Stouch pultelio pagalba:

1. Įeiti į serviso meniu F.40 punktą (Modbus Coil read/write tool). Kaip įeiti į serviso aplinką aprašyta pultelio instrukcijoje.
2. Nurodyti 21 adresą ir paspausti „MAX“ (nurodome „Compatibility mode“ Modbus registrą)
3. Nustatyti „0“ ir paspausti „MAX“ („1 – įjungtas, „0“ – išjungtas)

## Modbus Slave (pagalbinio) adresų lentelė

Pavadinimas	Galimos reikšmės	Tipas	Adresas (HEX)	Adresas (DEC)
Ventiliatorių valdymas	0: 0..100 % 1: Fiksuotais greičiais 2: Pagal fiksuotus slėgius	Holding register	0x01	1
Išjungimo blokavimas	0: Neblokuojama 1: Ventiliatorius visada pučia minimaliai 1 greičiu	Holding register	0x02	2
1 greitis (%)	0 – 100	Holding register	0x03	3
2 greitis (%)	0 – 100	Holding register	0x04	4
3 greitis (%)	0 – 100	Holding register	0x05	5
4 greitis (boost) (%)	0 – 100	Holding register	0x06	6
1 greitis (Pa)	0 – 999	Holding register	0x07	7
2 greitis (Pa)	0 – 999	Holding register	0x08	8

3 greitis (Pa)	0 – 999	Holding register	0x09	9
4 greitis (boost) (Pa)	0 – 999	Holding register	0x0A	10
Slėgio PID – P	0 – 999	Holding register	0x0B	11
Slėgio PID – I	0 – 999	Holding register	0x0C	12
Slėgio PID – D	0 – 999	Holding register	0x0D	13
Keitiklis	0: Nėra 1: Slėgio 2: CO <sub>2</sub>	Holding register	0x0E	14
Keitiklio MIN	0 - 250 x 10	Holding register	0x0F	15
Keitiklio MAX	1 - 250 x 10	Holding register	0x10	16
Pultelio Modbus master/slave adresas	0: Master 1 - 247: Slave	Holding register	0x11	17
Modbus duomenų perdavimo greitis	0: 1200 1: 2400 2: 4800 3: 9600 4: 19200 5: 38400 6: 57600 7: 115200	Holding register	0x12	18
Modbus duomenų paketo nustatymas	0:N,8,1; 1:E,8,1; 2:O,8,1; 3:N,8,2; 4:E,8,2; 5:O,8,2;	Holding register	0x13	19
Valdomas įrenginys	0: None 1: Custom 2: ECO 3: PRV 4: MCB 5: EKR	Holding register	0x14	20
Valdomo įrenginio Modbus adresas	1 - 247	Holding register	0x15	21
SET Temperature address	00:00 - FF:FF	Holding register	0x16	22
SET Fan speed (%) address	00:00 - FF:FF	Holding register	0x17	23
SET Fan speed fixed address	00:00 - FF:FF	Holding register	0x18	24
SET Pressure address	00:00 - FF:FF	Holding register	0x19	25
SET CO2 address	00:00 - FF:FF	Holding register	0x1A	26
Temperature address	00:00 - FF:FF	Holding register	0x1B	27
Alarm 1 address	00:00 - FF:FF	Holding register	0x1E	28
Alarm 2 address	00:00 - FF:FF	Holding register	0x1F	29
Alarm 3 address	00:00 - FF:FF	Holding register	0x20	30
Alarm 4 address	00:00 - FF:FF	Holding register	0x21	31

Alarm 5 address	00:00 - FF:FF	Holding register	0x22	32
Alarm 6 address	00:00 - FF:FF	Holding register	0x23	33
Alarm 7 address	00:00 - FF:FF	Holding register	0x24	34
Alarm 8 address	00:00 - FF:FF	Holding register	0x25	35
Alarm 9 address	00:00 - FF:FF	Holding register	0x26	36
Alarm 10 address	00:00 - FF:FF	Holding register	0x27	37
Atkurti pultelio gamyklinius parametrus	0: Ne 1: Taip	Holding register	0x28	38
Miego režimas	0 - Išjungtas 1 - 99 užmigimo laikas sekundėmis	Holding register	0x29	39
Garsas	0: Išjungtas 1: 1 – 9 garso tembras	Holding register	0x2A	40
Tiekiamos temperatūros rodymas	0: Nerodoma 1: Rodoma pakaitomis su nustatyta	Holding register	0x2B	41
CO <sub>2</sub> reikalaujama (ppm)	0 – 99 x 10 ppm	Holding register	0x2C	42
CO <sub>2</sub> leistinas skirtumas	0 – 99 x 10 ppm	Holding register	0x2D	43
SET Temperature	150 – 350 (/10)	Holding register	0x2F	44
SET Fan speed (%)	0,20 - 100	Holding register	0x30	45
SET Fan speed fixed	0 - 4	Holding register	0x31	46
SET Pressure	0 – 999 Pa	Holding register	0x32	47
Display supply temperature	- 500 – 1000 (/10)	Holding register	0x34	48
Išsaugoti nustatymus	0: Ne 22: Taip	Holding register	0x36	49
0..10 VDC užlaikymas	0 - 120	Holding register	0x37	50
0..10 VDC Disable / Enable	0: Išjungtas 1: Įjungtas	Holding register	0x38	51
Current fan speed (%)	0 – 100 %	Input register	0x01	1
Current fixed fan speed	0 – 4	Input register	0x02	2
Temperature Setpoint	150 – 350 °C (/10)	Input register	0x03	3
Current Temperature	- 500 – 1000 (/10)	Input register	0x04	4
Pressure Setpoint	0 – 999 Pa	Input register	0x05	5
Current pressure	0 – 999 Pa	Input register	0x06	6
CO <sub>2</sub> Setpoint	0 – 999 ppm	Input register	0x07	7
Current CO <sub>2</sub>	0 – 999 ppm	Input register	0x08	8
Alarm 1 address	0/1	Coil	0x01	1
Alarm 2 address	0/1	Coil	0x02	2
Alarm 3 address	0/1	Coil	0x03	3
Alarm 4 address	0/1	Coil	0x04	4
Alarm 5 address	0/1	Coil	0x05	5



Alarm 6 address	0/1	Coil	0x06	6
Alarm 7 address	0/1	Coil	0x07	7
Alarm 8 address	0/1	Coil	0x08	8
Alarm 9 address	0/1	Coil	0x09	9
Alarm 10 address	0/1	Coil	0x0A	10

Norint išsaugoti konfigūravimo parametrus būtina į 49 registrą įrašyti 22, tuomet nustatymai įrašomi į EEPROM atmintį, pultelis persikrauna.

## Gedimų pranešimai

### Kai vėdinimo įrenginys su "ECO" valdikliu

Indikacija	Reikšmė (avarijos aprašymą žiūrėti įrenginio techniniame vadove)
R.D1	Aktyvuota šilumokaičio priešužšaliminė apsauga
R.D2	Suveikė išorinė apsauga, pvz. priešgaisrinis įėjimas, užsiteršę filtrai (suveikė slėgio relė), ventiliatoriai
R.D3	Vandeninio šildytuvo grįžtamo vandens kritinė temperatūra
R.D4	"P-mA" oro kokybės keitiklio gedimas
R.D5	Žema įrenginio maitinimo įtampa
R.D6	Ištraukiamo oro temperatūros jutiklio gedimas
R.D7	Tiekiamo oro temperatūros jutiklio gedimas
R.D8	Vandeninio šildytuvo grįžtamo vandens temperatūros jutiklio gedimas
R.D9	Lauko temperatūros jutiklio gedimas

### Kai vėdinimo įrenginys su "PRV" valdikliu

Indikacija	Reikšmė (avarijos aprašymą žiūrėti įrenginio techniniame vadove)
R.D1	Aktyvuota šilumokaičio priešužšaliminė apsauga
R.D2	Suveikė priešgaisrinė apsauga
R.D3	Užsiteršę filtrai
R.D4	Ventiliatoriaus gedimas
R.D5	Žema įrenginio maitinimo įtampa
R.D6	DTJ100 temperatūros jutiklio gedimas
R.D7	Šalinamo oro jutiklio temperatūros gedimas
R.D8	Tiekiamo oro jutiklio temperatūros gedimas
R.D9	DTJ100 drėgmės jutiklio gedimas
R.10	Vandeninio šildytuvo grįžtamo vandens temperatūros jutiklio gedimas
R.11	Lauko temperatūros jutiklio gedimas
R.12	Perkaitimas
R.13	Rotoriaus gedimas
R.14	Žemas oro drėgnumas

### Kai vėdinimo įrenginys su "MCB" valdikliu

Indikacija	Reikšmė
R.D1	Nutrūkęs rotoriaus diržas
R.D2	Įjungta židinio apsauga
R.D3	Įjungta drėgmės reguliavimo funkcija

R.04	Ijungta plokštelinio šilumokaičio priešūžšaliminė apsauga
R.05	Plokštelinio šilumokaičio priešūžšaliminė apsauga. Sistema išjungta
R.06	Plokštelinio šilumokaičio priešūžšaliminė apsauga (slėgio relė). Sistema išjungta
R.07	Vandeninio šildytuvo priešūžšaliminė apsauga. Sistema išjungta
R.08	Per žema tiekiamo oro temperatūra
R.09	Per aukšta tiekiamo oro temperatūra
R.10	Per žema tiekiamo oro temperatūra. Sistema išjungta
R.11	Per aukšta tiekiamo oro temperatūra. Sistema išjungta
R.12	Pakeiskite tiekiamo oro filtrą (slėgio relė). Sistema išjungta
R.13	Pakeiskite ištraukiamo oro filtrą (slėgio relė). Sistema išjungta
R.14	Pakeiskite tiekiamo ir ištraukiamo oro filtrus
R.15	Pakeiskite tiekiamo ir ištraukiamo oro filtrus. Sistema išjungta
R.16	Tiekiamo oro temperatūros jutiklio gedimas. Avarinis režimas
R.17	Ištraukiamo oro temperatūros jutiklio gedimas. Avarinis režimas
R.18	Šalinamo oro temperatūros jutiklio gedimas. Avarinis režimas
R.19	Šviežio oro temperatūros jutiklio gedimas. Avarinis režimas
R.20	Vandeninio šildytuvo vandens temperatūros jutiklio gedimas. Avarinis režimas
R.21	Vandeninio pašildytuvo vandens temperatūros jutiklio gedimas. Avarinis režimas
R.22	Vandeninio aušintuvo vandens temperatūros jutiklio gedimas. Avarinis režimas
R.23	Valdymo dėžės temperatūros jutiklio gedimas. Avarinis režimas
R.24	Tiekiamo oro temperatūros jutiklio gedimas. Sistema išjungta
R.25	Ištraukiamo oro temperatūros jutiklio gedimas. Sistema išjungta
R.26	Šalinamo oro temperatūros jutiklio gedimas. Sistema išjungta
R.27	Šviežio oro temperatūros jutiklio gedimas. Sistema išjungta
R.28	Vandeninio šildytuvo vandens temperatūros jutiklio gedimas. Sistema išjungta
R.29	Vandeninio pašildytuvo vandens temperatūros jutiklio gedimas. Sistema išjungta
R.30	Vandeninio aušintuvo vandens temperatūros jutiklio gedimas. Sistema išjungta
R.31	Valdymo dėžės temperatūros jutiklio gedimas. Sistema išjungta
R.32	Priešgaisrinės sklendės testavimas sėkmingas
R.33	Priešgaisrinės sklendės testavimas nesėkmingas
R.34	Šildytuvo rankinės apsauga
R.35	Šildytuvo automatinės apsauga
R.36	Pašildytuvo rankinės apsauga
R.37	Pašildytuvo automatinės apsauga
R.38	Tiekiamo oro ventiliatoriaus apsauga
R.39	Ištraukiamo oro ventiliatoriaus apsauga
R.40	Freoninio aušintuvo apsauga
R.41	Priešgaisrinė apsauga
R.42	Tiekiamo oro slėgio apsauga. Sistema išjungta
R.43	Ištraukiamo oro slėgio apsauga. Sistema išjungta
R.44	Nekorektiška konfigūracija
R.45	Intensyvus šildytuvo vėdinimas suveikus rankinei apsaugai

R. 46	Intensyvus pašildytuvo vėdinimas suveikus rankinei apsaugai
R. 47	Vidinės komunikacijos klaida

### Kai vėdinimo įrenginys su "EKR" valdikliu

Indikacija	Reikšmė
R.D1	Ventiliatorių klaida
R.D2	Tiekiamo oro temperatūros jutiklio gedimas
R.D3	Grįžtamo vandens temperatūros jutiklio gedimas
R.D4	Lauko temperatūros jutiklio gedimas
R.D5	Suveikė priešgaisrinė apsauga
R.D6	Per žema tiekiamo temperatūra. (< -10°C) (A2)
R.D7	Ventiliatorių perkaitimas. A4 įėjimas (A4)
R.D8	Jutiklių gedimas
R.D9	Kritinė grįžtamo vandens temperatūra (A5)
R.10	Žema įrenginio maitinimo įtampa (A7)
R.11	Perkaitimas. (A6)
R.12	Užsiteršę filtrai
R.13	Per aukšta tiekiamo oro temperatūra (>40°C) (A6)

### CUSTOM automatikos avarijos (papildyti po CUSTOM modbus adresų nustatymo)

Indikacija	Reikšmė
R.D1	
R.D2	
R.D3	
R.D4	
R.D5	
R.D6	
R.D7	
R.D8	
R.D9	
R.10	

**Описание**

- Пульт управления Stouch создан специально для управления:
- Рекуперационными системами SALDA, когда используется автоматика управления устройством с контроллером PRV\_V2<sup>1</sup>, EKR, MCB или ECO\_v107<sup>2</sup>;
  - Приборами, управляемыми с помощью протокола Modbus.
  - Вентилятор SALDA с двигателями EC<sup>3</sup>;
  - Установки, управляемые с помощью протокола Modbus.



**ПРИМЕЧАНИЕ:** управление вытяжкой не может быть осуществлено с помощью следующих изделий:

- RIRS 200 V EKO с автоматикой «Aut. RIRS-200VEEC-...k (+15..25 °C)»;
- RIRS 300 V EKO с автоматикой «Автоматика RIRSV 300 VE».

Данная функция возможна только для установок с встроенной автоматикой.

Пульты управления гарантируют оптимальные комфортные условия эксплуатации, мониторинга и обслуживания, а также безопасность. Все операции выполняются на расстоянии с помощью пульта дистанционного управления , на котором отображается информация о неисправностях и условия обслуживания.

**Особенности:**

- Эксклюзивный и эргономичный дизайн;
- Корпус: пластиковый;
- Экран: закалённое стекло;
- Простота использования;
- Предназначен для поверхностного монтажа;
- Сенсорное управление одним нажатием;
- Легкая чистка;
- Изображение цифр на дисплее;
- Звуковой ответ на прикосновение;
- Может быть подключен к сети BMS;
- Может быть непосредственно подключен к вентилятору с управляющим сигналом 0-10 VDC;
- С помощью ввода 0-10 VDC можно подключить сенсор CO<sub>2</sub> или давления;
- Возможность установить 4 скорости;
- Максимальная скорость вентилятора в течение ограниченного времени (boost);
- Блокировка (замыкание) – защита от детей;
- Возможность изменения параметров звука, дежурного режима (StandBy), CO<sub>2</sub> в меню пользователя.

**В комплект входят:**

Пульт управления Stouch, провод (13 м), крепежные элементы (6 шт.), кабель, винт (3,9 x 25 DIN 7981 – 2 шт.), нейлоновый дюбель 5 x 25 – 2 шт., стальной забиваемый дюбель 12 x 30 – 2 шт., техническое руководство.

**Размеры**

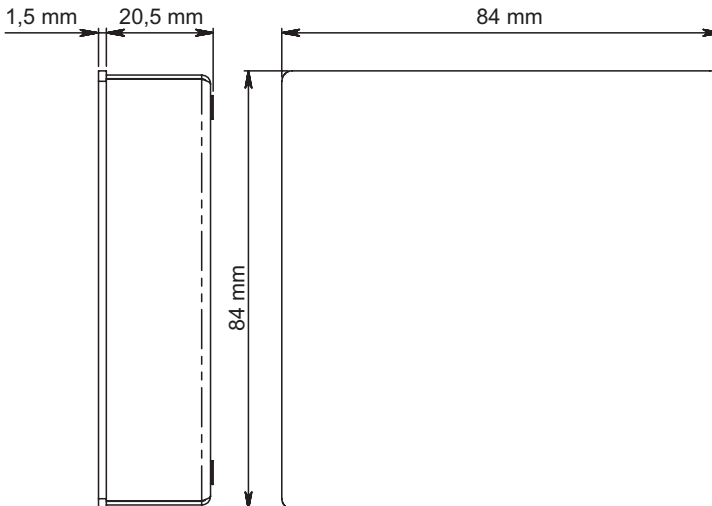

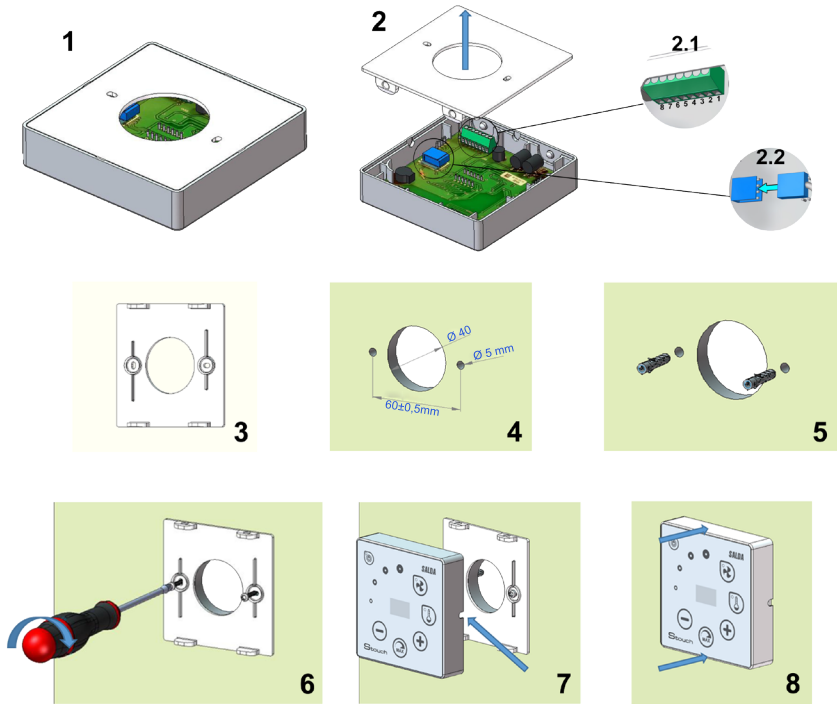

1. Отделите крышку от корпуса, как изображено на рис. 1, 2;
2. Подключите к пульту кабель
  - 2.1- стандартное соединение кабеля
  - 2.2 - специальное соединение (смотреть: «8-ми контактное соединение»)).

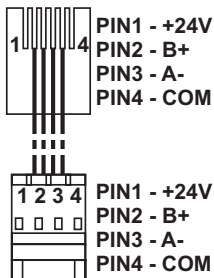

3. Приложите крышку к стене на нужной высоте и отметьте точки для сверления, рис. 3, 4;
4. В отмеченных точках высверлите отверстия размером 5 мм для нейлоновых дюбелей и просверлите отверстие для вывода провода на другую сторону стены.  
 ПРИМЕЧАНИЕ: отверстие необходимо лишь в том случае, если соединительный провод будет подключен с другой стороны стены.  
 Подбирайте диаметр отверстия в соответствии с размером контактов кабеля.
5. Вставьте 2 нейлоновых дюбеля размером 5 мм в высверленные отверстия. ПРИМЕЧАНИЕ: можно использовать прилагаемые в комплекте металлические дюбеля, рис. 5.
6. Прикрепите крышку к стене с помощью прилагаемых в комплекте винтов 2,9 x 16 DIN7981С. Рис. 6.

7. Если подключение возможно с любой стороны корпуса (как изображено на рис. 7), то в центре корпуса с нужной стороны сделайте прорез ножом для проведения провода.
8. Подключите нужные провода в корпусе, проведите их через отверстие на другую сторону стены или выведите на нужную сторону на стене и зажмите корпус на крышке, рис. 8.



**ВНИМАНИЯ:** остальную часть кабеля пульта управления оставлять в щите автоматики запрещено!



### 8-ми контактное соединение

Электрическое подключение может выполнять лишь квалифицированный электрик в соответствии с действующими международными и национальными требованиями электробезопасности и требованиями к монтажу электроустановок.

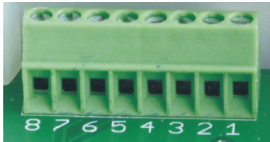

1. Источник питания 24V AC/DC, 100 mA
2. Источник питания 24V AC/DC
3. GND
4. RS485 B (Modbus)
5. RS485 A (Modbus)
6. GND
7. Вход 0-10 VDC (используется для датчика давления или CO<sub>2</sub>) Питание датчика идет от отдельного источника питания.
8. Выход 0-10 VDC (используется для управления вентиляторами 0..10 VDC)



**ПРИМЕЧАНИЕ 1:** Если пульт используется с преобразователем качества воздуха (у которого GND питания и аналогового выхода электрически не разделены), то для их питания должно использоваться постоянное напряжение (DC).

**ПРИМЕЧАНИЕ 2:** Источник питания должен быть подобран в зависимости от тока, потребляемого пультом и преобразователем качества воздуха. Источник питания не входит в комплектацию пульта.

Рекомендации по подключению пульта к установкам.

## Рекомендации по подключению пульта к установкам

1. Когда пульт управления используется с вентиляционным устройством, который с интегрированной автоматикой

**F** - предохранитель  
**G** - источник питания постоянного напряжения (DC)  
**M1** - вентиляторов ЕКО

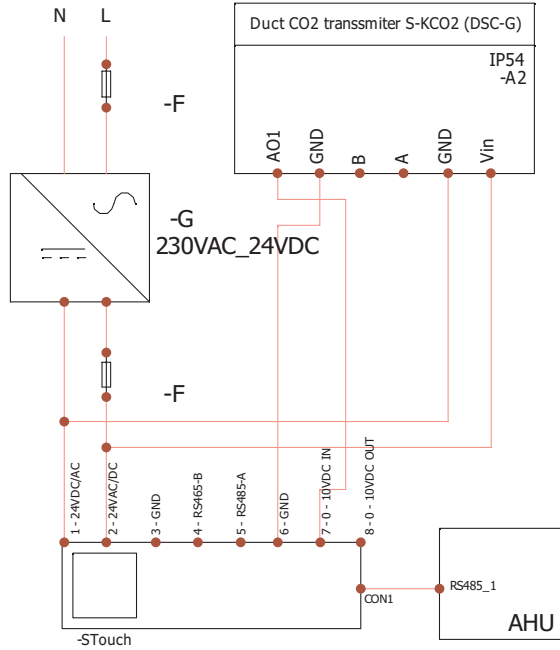

2. Когда пульт управления используется с RIS 150P ЕКО

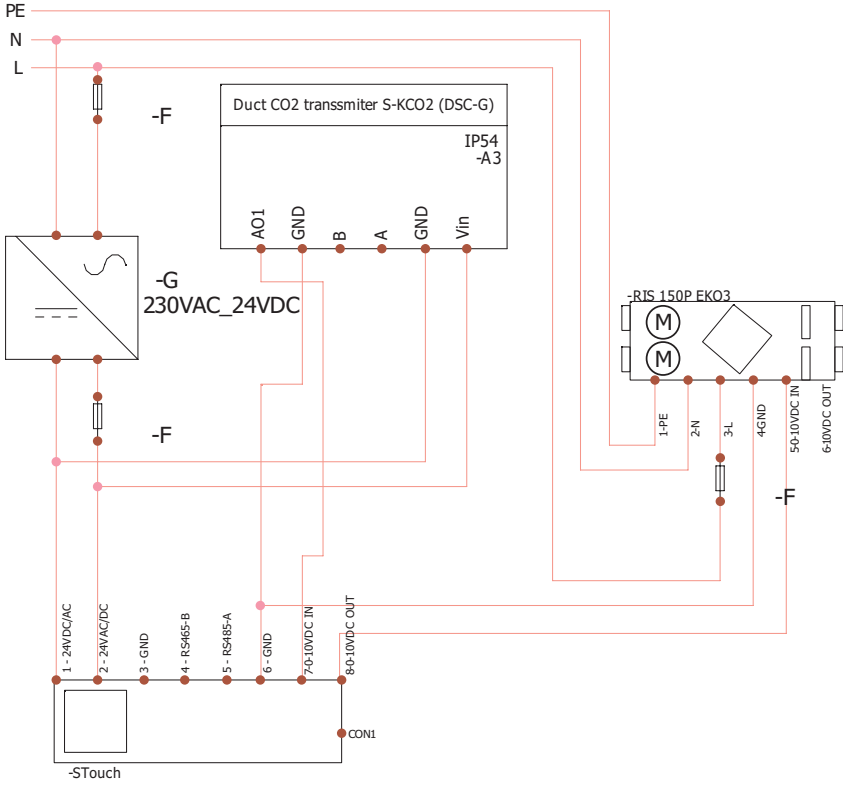



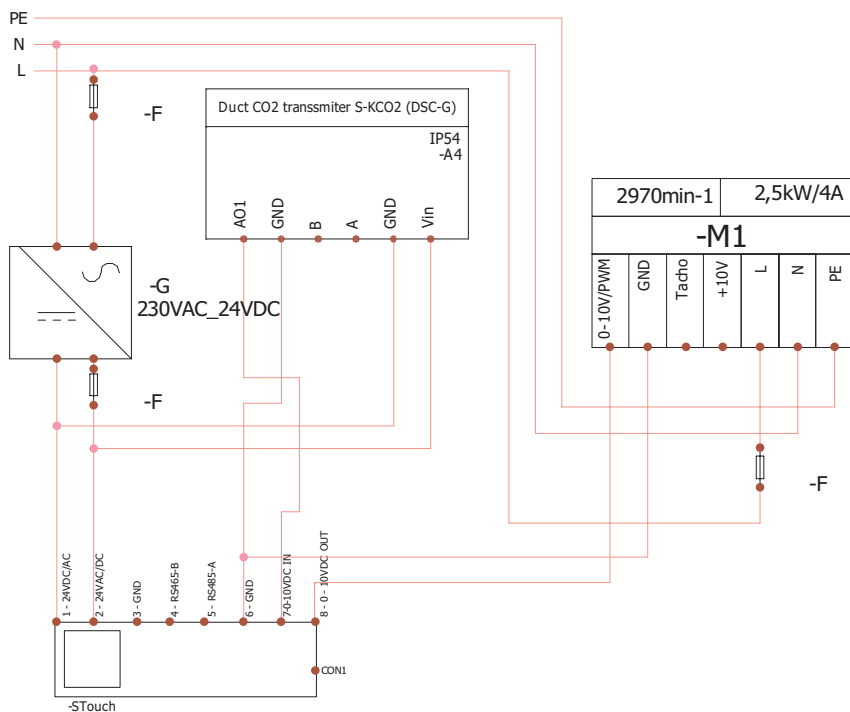

**ПРИМЕЧАНИЕ:** источник питания, элементы защиты и другие компоненты, необходимые для инсталляции, не входят в комплектацию пульта.

**Информация для пользователя**

- В пульте создано меню пользователя для настройки параметров звука, температуры, дежурного режима и уровня CO<sub>2</sub>.
- Кнопка быстрой активации максимальной скорости.
- Численное отображение установленной температуры и температуры приточного воздуха.
- LED индикация выбранной скорости.
- Отображение неисправностей активных аварий в символах: A.01, A.02 и т.д., а также LED индикация.
- Дежурный режим пульта, экономящий электроэнергию.
- Возможна функция блокировки выключения вентиляционной системы.
- «Защита от детей» – блокирует пульт.

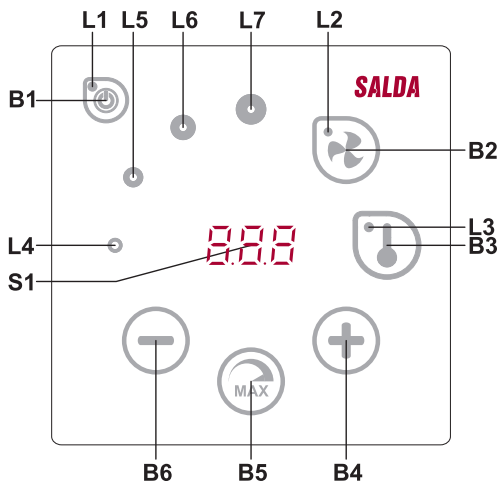
**Значения элементов**

<b>B1</b>	Включение/выключение
<b>B2</b>	Настройка скорости вентилятора
<b>B3</b>	Настройка температуры
<b>B4</b>	Увеличить
<b>B5</b>	Максимальная скорость вентилятора в течение ограниченного времени (boost)
<b>B6</b>	Уменьшить
<b>S1</b>	Сегментный дисплей
<b>L4-L7</b>	Индикации скорости вентилятора

Элементы	Команда	Действие	Индикация
B1 L1	Включение	Держать 2 секунды B1	Горит L1.
B1 L1	Выключение	Держать 2 секунды B1	Гаснет L1.
L1	Пробуждение из дежурного режима	Прикоснуться к любой кнопке	В дежурном режиме медленно мигает L1.
B2 B4 B6 L2	Настройка скорости вентилятора	Прикоснуться к B2	Горит L2. Скорость регулируется прикосновением к элементам B4 и B6.
B3 B4 B6 L3	Настройка температуры	Прикоснуться к B3	Горит L3. Температура регулируется прикосновением к элементам B4 и B6.
B4 B6 L4-L7	Изменение значения выбранной настройки	Увеличение прикосновением к B4, уменьшение прикосновением к B6	На сегментном дисплее меняются цифры. L4, L5, L6, L7 показывают выбранную скорость вентилятора.
B4 B5 B6 L2	Включение/выключение функции интенсивной вентиляции (boost)	Держать 2 секунды B5	Мигает L2. На сегментном экране показано оставшееся время в секундах (время свыше 600 с отображается в минутах). Время регулируется (изменяется в состоянии действия функции) прикосновением к B4 и B6. Максимальное время действия BOOST: 300 мин. (5 ч). <b>ПРИМЕЧАНИЕ:</b> Для контроллера PRV время регулировать нельзя. Если на контроллере PRV время BOOST установлено как неограниченное, сегментный экран пульта показывает "---".
B1 B4 B6 L4-L7	Просмотр неисправностей и отмена аварий	При отмене 3 секунды удерживать нажатыми B2 и B3. Когда нажат B1, временно не показываются коды неисправности.	В случае неисправности мигают L4, L5, L6, L7, а на сегментном экране также отображаются коды неисправности (P. 01, P. 02 и т. д.). Перечень неисправностей можно просмотреть с помощью прикосновения к кнопкам B4 или B6. После отмены сообщения о неисправности пульт возвращается в исходное состояние. При нажатии B1 в течение одной минуты не показываются коды неисправностей, тем самым позволяя управлять установками температуры и вентиляторов. <b>ПРИМЕЧАНИЕ:</b> Строго запрещается отменять неисправность, не устранив ее причину. Это должны сделать представители по сервисному обслуживанию или персонал, обслуживающий устройство.
B1 L2-L7	Выполняется продувание CO <sub>2</sub>	Когда нажат B1, временно не показывается индикация "CO <sub>2</sub> "	Мигают L2, L3 и L7; горят L4, L5, L6. Сегментный экран показывает "CO <sub>2</sub> ". Когда нажат B1, в течение одной минуты не показывается индикация "CO <sub>2</sub> ", тем самым позволяя управлять установками температуры и вентиляторов.
B2 B3 B5	Включение/выключение «защиты от детей»	Держать 2 секунды B3, B2 и B5	Неактивные элементы B1, B4 и B6. При нажатии неверной кнопки на сегментном дисплее появится "- - -".

## Индикация связи

Мигает „CO<sub>2</sub>“ символ - соединяется

Сияющий „CO<sub>2</sub>“ символ – пропала или отсутствует связь с контроллером.

**ПРИМЕЧАНИЕ:** этот пункт применяется, если пульт используется как Modbus master.

## Возможности управления скоростями вентиляторов

- По установленным 4 фиксированным скоростям
- В соответствии с процентной скоростью (0,20 – 100 %) только для выхода 0...10 VDC и контроллера ECO.
- Скорости в меню пользователя регулируются через каждые 5 %
- Скорости в служебном меню могут быть конфигурированы каждый 1 %
- По установленным фиксированным 4 значениями давления.

**ПРИМЕЧАНИЕ:** по давлению можно управлять только вентилятором, подключенным непосредственно к пульту. Преобразователь давления также должен быть подключен к пульту. Максимальная скорость защищена таймером, который можно менять (см. таблицу).

- Интенсивная вентиляция. Установка работает с максимальной мощностью (по конфигурации boost). максимальная скорость включается быстрой кнопкой. По истечении установленного времени действия
- Максимальной скорости вентилятора (boost) происходит автоматический возврат к предыдущей скорости.
- Можно подключить датчик CO<sub>2</sub>, 0..10 VDC CO<sub>2</sub>, который будет запускать максимальную скорость в соответствии с заданными параметрами CO<sub>2</sub>.

## Настройка и отображение температур

- На пульте можно выставить желаемую температуру от 15 до 35 °С. **ПРИМЕЧАНИЕ:** С помощью контроллера MCB осуществляется управление температурой от 0 до 40 °С (в зависимости от установок контроллера MCB).
- Возможно попеременное отображение температуры приточного воздуха и установленной температуры (5 секунд отображается установленная температура, 2 секунды отображается температура приточного воздуха).

## Дистанционное управление (Modbus)

Пульт поддерживает полностью конфигурируемый интерфейс Modbus. Пульт может служить как основным, так и вспомогательным устройством в сети modbus, кроме того, вы можете полностью управлять им и конфигурировать его не только в служебном меню, но и с помощью интерфейса modbus.

## Меню пользователя

Для выхода в меню пользователя нужно 3 секунды держать нажатыми В2, В3.

В меню пользователя по порядку отображаются настройки пунктов меню (P.01, P.02 и т.д.). Пункт меню можно выбрать с помощью элементов В4 и В6. При нажатии на В5 появляется значение выбранного параметра, изменить его можно с помощью элементов В4 и В6. При нажатии на В5 происходит сохранение параметра и возврат в меню.

В связи с ограниченными возможностями сегментного дисплея значения P.04 и P.05 отображаются в 10 раз меньше, т.е. если на дисплее изображено число 20, это значит, что истинное значение составляет 20 x 10 = 200.

P.05 - Таймер фильтров восстанавливается в исходное состояние, если 5 секунд удерживать нажатыми элементы В2 и В3. Таймер фильтров также восстанавливается в исходное состояние при отмене сообщения о неисправности.

№	Название	Возможные значения	Предусмотренное значение
P.01	Дежурный режим	0 – Выключен 1 – 99 время засыпания в секундах	0
P.02	Звук	0: Выключен 1: 1 – 9 тембр звука	2
P.03	Отображение поступающей температуры	0: Не отображается 1: Отображается попеременно с установленной	0
P.04	Требуемый CO <sub>2</sub> (ppm)	0 – 99 x 10 ppm	20 x 10
P.05	Допустимая разница CO <sub>2</sub>	0 – 99 x 10 ppm	5 x 10
P.06	Таймер фильтров:	показывает количество дней после последней замены фильтров.	0

## Возможности использования

### 1) Modbus master (основной)

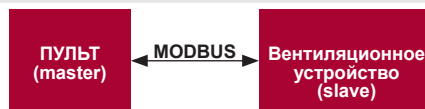

С помощью данного пульта можно управлять другими устройствами (управляемыми протоколом MODBUS) например, вентиляционные установки. Это устанавливается в служебном меню с указанием необходимых параметров в пунктах меню F.17, F.18, F.19, F.20, F.21. Для управления не только стандар-

тными устройствами в пункте меню F.20 нужно выставить «CUSTOM», а также адреса устройств в пунктах меню от № F.22 до F.37. Если у устройств нет адресов, в окошках указанных пунктов меню необходимо ввести «00:00». В стандартной версии данный пульт используется с платами управления контроллерами ECO или PRV.

## 2) Modbus slave (вспомогательный)

Использование системы BMS (Building Management System – Система управления зданием) позволяет с помощью одного пульта синхронно управлять несколькими устройствами или с помощью нескольких пультов управлять одним устройством. С помощью протокола MODBUS можно менять параметры всех пультов и наблюдать за показаниями подключенных датчиков.

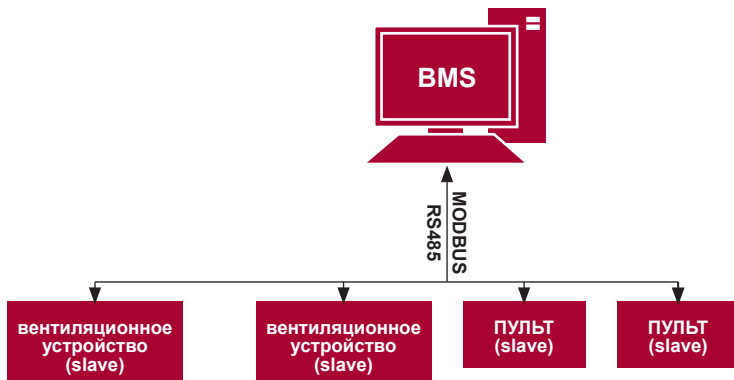

## 3) Управление вентилятором, если скорость устанавливается с помощью пульта и/или компьютера через Modbus

Используя этот пульт и преобразователь CO<sub>2</sub>, можно уменьшить уровень углекислого газа в помещении. С помощью данного пульта можно управлять как устройством, так и вентилятором 0..10 VDC. Выберите в служебном меню нужный способ управления скоростью (F.01), если вы выбрали управление по установленным скоростям, укажите их в пунктах меню: F.03, F.04, F.05, F.06.



## 4) Поддержание давления, которое устанавливается с помощью пульта и/или компьютера через Modbus

При подключении вентилятора 0..10 VDC и преобразователя давления 0..10 VDC прямо к пульта можно поддерживать нужное давление. Параметры управления и преобразователя давления можно менять с помощью пульта. Использование пульта в качестве вспомогательного устройства („Modbus slave“) дает возможность управлять всеми параметрами и наблюдать за показаниями датчика давления.

Для того, чтобы можно было управлять по давлению, в служебном меню нужно указать следующие параметры:

- F.01 - 2
- F.14 - 1
- F.15 и F.16 - по параметрам преобразователя давления
- F.11, F.12 и F.13 - (PID коэффициенты управления). Если давление поддерживается неправильно, в данные параметры можно внести исправления.
- F.07 - F.10 - указываем фиксированные скорости в Па.
- F.43 - 1 - 0..10VDC активируется выход.

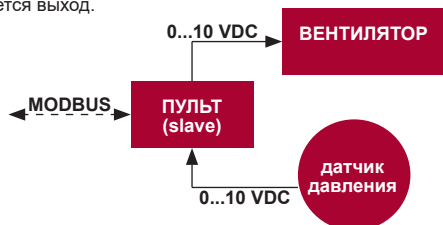

**5) Поддержание CO<sub>2</sub>**

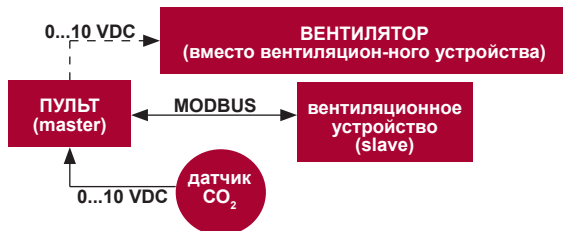

Используя этот пульт и преобразователь CO<sub>2</sub>, можно уменьшить уровень углекислого газа в помещении. Просто к самому пульта нужно подключить датчик CO<sub>2</sub> 0..10 VDC и сконфигурировать пульт. В служебном режиме в пункте F.14 необходимо выставить 2, а F.15 и F.16 настроить в соответствии со спецификацией датчика.

После подключения датчика CO<sub>2</sub> и установки указанных параметров в служебном меню необходимо установить нужный уровень CO<sub>2</sub> (P.05) и допустимую для превышения разницу с установленным пределом (P.05) в меню пользователя. При превышении допустимой разницы пульт автоматически запустит вентилятор на максимальной (4) скорости, на цифровом дисплее появится надпись «CO<sub>2</sub>». Когда CO<sub>2</sub> достигнет установленного уровня (P.05), пульт вернется в предыдущий режим.

**Служебное меню**

Для выхода в служебное меню необходимо:

1. Перейти в состояние „Выключен“ (если пульт включен, подержите элемент В1 нажатым 3 секунды).
2. Подержать нажатыми В1 и В2 3 секунды.
3. Ввести защитный код „022“ с помощью элементов В4, В6 и подтвердить элементом В5.

В меню пользователя по порядку отображаются настройки пунктов меню (F.01, F.02 и т.д.). Пункт меню можно выбрать с помощью элементов В4 и В6. При нажатии на В5 появляется значение выбранного параметра, изменить его можно с помощью элементов В4 и В6. При нажатии на В5 происходит сохранение параметра и возврат в меню настроек.

Для выхода из служебного меню нужно 3 секунды подержать нажатым элемент В1 (пульт переключается в состояние выключения).

**ПРИМЕЧАНИЕ:** питание преобразователей качества воздуха и пульта дистанционного управления (при управлении вентилятором) должно быть обеспечено от отдельного источника питания. Он не входит в комплектацию пульта.

№	Название	Возможные значения	Предусмотренное значение
F.01	Управление вентиляторами	0: 0..100 % 1: Фиксированными скоростями 2: По фиксированным давлениям	1
F.02	Блокировка выключения	0: Не блокируется 1: Вентилятор всегда работает как минимум на 1 скорости	0
F.03	1 скорость (%)	0 – 100	20
F.04	2 скорость (%)	0 – 100	40
F.05	3 скорость (%)	0 – 100	70
F.06	4 скорость (boost) (%)	0 – 100	100
F.07	1 скорость (Па)	0 – 999 x 10	5
F.08	2 скорость (Па)	0 – 999 x 10	10
F.09	3 скорость (Па)	0 – 999 x 10	25
F.10	4 скорость (boost) (Па)	0 – 999 x 10	40
F.11	PID давления – P	0 – 999	5
F.12	PID давления – I	0 – 999	10
F.13	PID давления – D	0 – 999	0
F.14	Преобразователь	0: Отсутствует 1: Давления 2: CO <sub>2</sub>	0
F.15	Преобразователь МИН.	0 - 250 x 10	0
F.16	Преобразователь МАКС.	1 - 250 x 10	200

F.17	Адрес пульта Modbus основной/вспомогательный	0: Master 1 - 247: Slave	0
F.18	Скорость передачи данных Modbus	0: 1200 1: 2400 2: 4800 3: 9600 4: 19200 5: 38400 6: 57600 7: 115200	4
F.19	Установка пакета данных	0:N,8,1; 1:E,8,1; 2:O,8,1; 3:N,8,2; 4:E,8,2; 5:O,8,2;	1
F.20	Управляемое устройство (Пульт автоматически распознает платы PRV, EKR, MCB и ECO).	0: None 1: Custom 2: ECO 3: PRV 4: MCB 5: EKR	0
F.21	Адрес Modbus управляемого устройства	1 - 247	1
F.22	Адрес настройки температуры	00:00 - FF:FF	00:00
F.23	Адрес настройки скорости вентилятора (%)	00:00 - FF:FF	00:00
F.24	Фиксированный адрес настройки скорости вентилятора	00:00 - FF:FF	00:00
F.25	Адрес настройки давления	00:00 - FF:FF	00:00
F.26	Адрес настройки CO <sub>2</sub>	00:00 - FF:FF	00:00
F.27	Адрес температуры	00:00 - FF:FF	00:00
F.28	Адрес сигнала опасности 1	00:00 - FF:FF	00:00
F.29	Адрес сигнала опасности 2	00:00 - FF:FF	00:00
F.30	Адрес сигнала опасности 3	00:00 - FF:FF	00:00
F.31	Адрес сигнала опасности 4	00:00 - FF:FF	00:00
F.32	Адрес сигнала опасности 5	00:00 - FF:FF	00:00
F.33	Адрес сигнала опасности 6	00:00 - FF:FF	00:00
F.34	Адрес сигнала опасности 7	00:00 - FF:FF	00:00
F.35	Адрес сигнала опасности 8	00:00 - FF:FF	00:00
F.36	Адрес сигнала опасности 9	00:00 - FF:FF	00:00
F.37	Адрес сигнала опасности 10	00:00 - FF:FF	00:00
F.38	Восстановить заводские параметры пульта	0: Нет 1: Да	0
F.39	Инструмент считывания и изменения параметров типа Modbus (Holding register)	0 - 999	0
F.40	Инструмент считывания и изменения параметров типа Modbus (Coil register)	0 - 999	0
F.41	Версия пульта	-	-
F.42	Время задержки запуска вентилятора, управляемого сигналом 0..10 VDC, в секундах	0 - 120	0
F.43	0..10 VDC ВКЛ./ВЫКЛ. (ON/OFF)	0: Выключен 1: Включен	0
F.44	Восстановить заводские параметры контроллера PRV. ПРИМЕЧАНИЕ: Доступен только при подключении к контроллеру PRV.	0: Нет 1: Да   0	0
F.45	Инструмент управления потоками воздуха	0 - 100	0

Для восстановления заводских параметров нужно повторно ввести служебный пароль «022». В связи с ограниченным числом отображаемых на сегментном дисплее символов адреса modbus устройства «CUSTOM» вводятся с помощью старших и младших байтов в шестнадцатеричной системе (HEX). Кнопками В2 и В3 выбираем старший или младший байт, на экране соответственно появляется «H.00» и «L.00».

## Инструмент сканирования и записи регистров Modbus

В пунктах F.39 и F.40 указан инструмент для управления и сканирования Modbus, полезен тогда – когда есть потребность установить параметры устройства которых не устанавливает пульт управления, но данные параметры достижимы через Modbus. F.39 нужен для Holding типа регистров, а F.40 для Coil регистров. Пользование устройством:

1. Указать адрес Modbus и утвердить кнопкой «MAX».
2. Инструмент сканирует адресную значение и указывает на экране (значение мигает).
3. Меняем значение "+" и "-" кнопками и утверждаем «MAX» кнопкой.
4. Инструмент записывает значение в указанный регистр и возвращается в «сервис» меню.

## Инструмент управления потоками воздуха (заголовок)

В пункте F.45 сервисного меню полезен для регулировки потоков воздуха для каждого режима по отдельности. Инструмент управления потоками воздуха действует с контроллерами MCB и PRV.

Пользование инструментом:

1. Выбираем желаемый поток воздуха, которым будем управлять – SF.1, SF.2, SF.3, SF.4, EF.1, EF.2, EF.3 или EF.4 (SF и EF указывает, для какого вентилятора будет меняться установка потока воздуха, SF – вентилятор приточного воздуха, EF – вентилятор вытяжного воздуха. Число показывает скорость / режим, для которого будет изменяться установка потока воздуха).
2. Агрегат переключается в выбранную скорость / режим. Считанное значение с контроллера отображается на сегментном экране.
3. С помощью сенсоров В4 и В6 изменяем значения (от 0 до 100 %), автоматически изменяется и скорость вентиляторов / поток воздуха.
4. С помощью сенсора В5 выходим из инструмента изменения потоков воздуха. Установленные значения сохраняются в контроллере.
5. Чтобы поменять другие установки потока воздуха, повторите действия по пунктам 1-4.

**Пульты управления Stouch и другие устройства Modbus могут неправильно работать, если в автоматике PRV (ПКД) включен режим Compatibility mode.  
Режим Compatibility mode можно выключить с помощью пульта S-touch:**

1. Войти в пункт F.40 меню сервиса (Modbus Coil read/write tool). Описание входа в среду сервиса дано в инструкции по работе пульта.
2. Указать адрес 21 и нажать кнопку «MAX» (указать регистр Modbus режима «Compatibility mode»)
3. Установить «0» и нажать кнопку «MAX» («1» – включено, «0» - выключено)

## Таблица адресов Modbus Slave (вспомогательного)

Название	Возможные значения	Тип	Адрес (HEX)	Адрес (DEC)
Управление вентиляторами	0: 0..100 % 1: Фиксированными скоростями 2: По фиксированным давлениям	Регистр удерживания	0x01	1
Блокировка выключения	0: Не блокируется 1: Вентилятор всегда работает как минимум на 1 скорости	Регистр удерживания	0x02	2
1 скорость (%)	0 – 100	Регистр удерживания	0x03	3
2 скорость (%)	0 – 100	Регистр удерживания	0x04	4



3 скорость (%)	0 – 100	Регистр удерживания	0x05	5
4 скорость (boost) (%)	0 – 100	Регистр удерживания	0x06	6
1 скорость (Па)	0 – 999	Регистр удерживания	0x07	7
2 скорость (Па)	0 – 999	Регистр удерживания	0x08	8
3 скорость (Па)	0 – 999	Регистр удерживания	0x09	9
4 скорость (boost) (Па)	0 – 999	Регистр удерживания	0x0A	10
PID давления – P	0 – 999	Регистр удерживания	0x0B	11
PID давления – I	0 – 999	Регистр удерживания	0x0C	12
PID давления – D	0 – 999	Регистр удерживания	0x0D	13
Преобразователь	0: Отсутствует 1: Давления 2: CO <sub>2</sub>	Регистр удерживания	0x0E	14
Преобразователь МИН.	0 - 250 x 10	Регистр удерживания	0x0F	15
Преобразователь МАКС.	1 - 250 x 10	Регистр удерживания	0x10	16
Адрес пульта Modbus основного/вспомогательного	0: Основной 1 - 247: Вспомогательный	Регистр удерживания	0x11	17
Скорость передачи данных Modbus	0: 1200 1: 2400 2: 4800 3: 9600 4: 19200 5: 38400 6: 57600 7: 115200	Регистр удерживания	0x12	18
Четность Modbus	0:N,8,1; 1:E,8,1; 2:O,8,1; 3:N,8,2; 4:E,8,2; 5:O,8,2;	Регистр удерживания	0x13	19
Управляемое устройство	0: None 1: Custom 2: ECO 3: PRV 4: MCB 5: EKR	Регистр удерживания	0x14	20
Адрес Modbus управляемого устройства	1 - 247	Регистр удерживания	0x15	21
Адрес настройки температуры	00:00 - FF:FF	Регистр удерживания	0x16	22
Адрес настройки скорости вентилятора (%)	00:00 - FF:FF	Регистр удерживания	0x17	23
Фиксированный адрес настройки скорости вентилятора	00:00 - FF:FF	Регистр удерживания	0x18	24

Адрес настройки давления	00:00 - FF:FF	Регистр удерживания	0x19	25
Адрес настройки CO <sub>2</sub>	00:00 - FF:FF	Регистр удерживания	0x1A	26
Адрес температуры	00:00 - FF:FF	Регистр удерживания	0x1B	27
Адрес сигнала опасности 1	00:00 - FF:FF	Регистр удерживания	0x1E	28
Адрес сигнала опасности 2	00:00 - FF:FF	Регистр удерживания	0x1F	29
Адрес сигнала опасности 3	00:00 - FF:FF	Регистр удерживания	0x20	30
Адрес сигнала опасности 4	00:00 - FF:FF	Регистр удерживания	0x21	31
Адрес сигнала опасности 5	00:00 - FF:FF	Регистр удерживания	0x22	32
Адрес сигнала опасности 6	00:00 - FF:FF	Регистр удерживания	0x23	33
Адрес сигнала опасности 7	00:00 - FF:FF	Регистр удерживания	0x24	34
Адрес сигнала опасности 8	00:00 - FF:FF	Регистр удерживания	0x25	35
Адрес сигнала опасности 9	00:00 - FF:FF	Регистр удерживания	0x26	36
Адрес сигнала опасности 10	00:00 - FF:FF	Регистр удерживания	0x27	37
Восстановить заводские параметры пульта	0: Да 1: Нет	Регистр удерживания	0x28	38
Дежурный режим	0 – Выключен 1 – 99 время засыпания в секундах	Регистр удерживания	0x29	39
Звук	0: Выключен 1: 1 – 9 тембр звука	Регистр удерживания	0x2A	40
Отображение поступающей температуры	0: Не отображается 1: Отображается попеременно с установленной	Регистр удерживания	0x2B	41
Требуемый CO <sub>2</sub> (ppm)	0 – 99 x 10 ppm	Регистр удерживания	0x2C	42
Допустимая разница CO <sub>2</sub>	0 – 99 x 10 ppm	Регистр удерживания	0x2D	43
Настроить температуру	150 – 350 (/10)	Регистр удерживания	0x2F	44
Настроить скорость вентилятора (%)	0,20 – 100	Регистр удерживания	0x30	45
Настроить фиксированную скорость вентилятора	0 – 4	Регистр удерживания	0x31	46
Настроить давление	0 – 999 Pa	Регистр удерживания	0x32	47
Показывать температуру подачи	- 500 – 1000 (/10)	Регистр удерживания	0x34	48
Сохранить настройки	0: Нет 22: Да	Регистр удерживания	0x36	49

0..10 VDC удержание	0 - 120	Регистр удерживания	0x37	50
Выключить / включить 0..10 В пост. тока	0: Выключен 1: Включен	Регистр удерживания	0x38	51
Текущая скорость вентилятора (%)	0 – 100 %	Регистр входа	0x01	1
Текущая фиксированная скорость вентилятора	0 – 4	Регистр входа	0x02	2
Заданное значение температуры	150 – 350 °C (/10)	Регистр входа	0x03	3
Текущая температура	- 500 – 1000 (/10)	Регистр входа	0x04	4
Заданное значение давления	0 – 999 Pa	Регистр входа	0x05	5
Текущее давление	0 – 999 Pa	Регистр входа	0x06	6
Заданное значение CO <sub>2</sub>	0 – 999 ppm	Регистр входа	0x07	7
Текущее значение CO <sub>2</sub>	0 – 999 ppm	Регистр входа	0x08	8
Адрес сигнала опасности 1	0/1	Змеевик	0x01	1
Адрес сигнала опасности 2	0/1	Змеевик	0x02	2
Адрес сигнала опасности 3	0/1	Змеевик	0x03	3
Адрес сигнала опасности 4	0/1	Змеевик	0x04	4
Адрес сигнала опасности 5	0/1	Змеевик	0x05	5
Адрес сигнала опасности 6	0/1	Змеевик	0x06	6
Адрес сигнала опасности 7	0/1	Змеевик	0x07	7
Адрес сигнала опасности 8	0/1	Змеевик	0x08	8
Адрес сигнала опасности 9	0/1	Змеевик	0x09	9
Адрес сигнала опасности 10	0/1	Змеевик	0x0A	10

Для сохранения параметров конфигурации необходимо ввести 22 в регистре 49, таким образом настройки вносятся в память EEPROM, происходит перезагрузка пульта.

## Сообщения о неисправности

### Если вентиляционная установка с контроллером “ECO”

Индикация	Значение (описание аварии смотреть в техническом руководстве к устройству)
Я.01	Активированная защита теплообменника от замерзания
Я.02	Сработала внешняя защита напр., противопожарный вход, засорились фильтры (сработало реле давления), вентиляторы
Я.03	Водяного нагревателя критическая температура возвратной воды
Я.04	Неисправность преобразователя качества воздуха «P-mA»
Я.05	Низкое напряжение питания установки
Я.06	Неисправность датчика температуры вытяжного воздуха
Я.07	Неисправность датчика приточного воздуха
Я.08	Неисправность водяного нагревателя датчика температуры возвратной воды
Я.09	Неисправность датчика наружной температуры

**Аварии автоматики PRV**

<b>Индикация</b>	<b>Значение (описание аварии смотреть в техническом руководстве к устройству)</b>
Я.01	Защита теплообменника от замерзания
Я.02	Пожарная защита
Я.03	Засорение фильтров
Я.04	Неисправность вентилятора
Я.05	Низкое напряжение
Я.06	Неисправность датчика температуры DTJ (100)
Я.07	Неисправность датчика удаляемого воздуха
Я.08	Неисправность датчика приточного воздуха
Я.09	Неисправность датчика влажности DTJ (100)
Я.10	Неисправность датчика температуры возвратной воды
Я.11	Неисправность датчика наружной температуры
Я.12	Перегрев
Я.13	Неисправность ротора
Я.14	Низкая влажность воздуха

**Аварии автоматики MCB**

<b>Индикация</b>	<b>Значение (описание аварии смотреть в техническом руководстве к устройству)</b>
Я.01	Разрыв ремня ротора
Я.02	Включена защита очага
Я.03	Включена функция регулирования влажности
Я.04	Включена защита от замерзания пластинчатого теплообменника
Я.05	Защита от замерзания пластинчатого теплообменника. Система выключена
Я.06	Защита от замерзания пластинчатого теплообменника (реле давления). Система выключена
Я.07	Защита от замерзания водяного нагревателя. Система выключена
Я.08	Слишком низкая температура приточного воздуха
Я.09	Слишком высокая температура приточного воздуха
Я.10	Слишком низкая температура приточного воздуха. Система выключена
Я.11	Слишком высокая температура приточного воздуха. Система выключена
Я.12	Замените фильтр приточного воздуха (реле давления). Система выключена
Я.13	Замените фильтр вытяжного воздуха (реле давления). Система выключена
Я.14	Замените фильтры приточного и вытяжного воздуха
Я.15	Замените фильтры приточного и вытяжного воздуха. Система выключена
Я.16	Неисправность датчика температуры приточного воздуха. Аварийный режим
Я.17	Неисправность датчика температуры вытяжного воздуха. Аварийный режим
Я.18	Неисправность датчика температуры удаляемого воздуха. Аварийный режим
Я.19	Неисправность датчика температуры свежего воздуха. Аварийный режим
Я.20	Неисправность датчика температуры воды водяного нагревателя. Аварийный режим

Я. 21	Неисправность датчика температуры воды водяного подогревателя. Аварийный режим
Я. 22	Неисправность датчика температуры воды водяного охладителя. Аварийный режим
Я. 23	Неисправность датчика температуры контрольной коробки. Аварийный режим
Я. 24	Неисправность датчика температуры приточного воздуха. Система выключена
Я. 25	Неисправность датчика температуры вытяжного воздуха. Система выключена
Я. 26	Неисправность датчика температуры удаляемого воздуха. Система выключена
Я. 27	Неисправность датчика температуры свежего воздуха. Система выключена
Я. 28	Неисправность датчика температуры воды водяного нагревателя. Система выключена
Я. 29	Неисправность датчика температуры воды водяного подогревателя. Система выключена
Я. 30	Неисправность датчика температуры воды водяного охладителя. Система выключена
Я. 31	Неисправность датчика температуры контрольной коробки. Система выключена
Я. 32	Успешное тестирование противопожарной заслонки
Я. 33	Неуспешное тестирование противопожарной заслонки
Я. 34	Ручная защита нагревателя
Я. 35	Автоматическая защита нагревателя
Я. 36	Ручная защита подогревателя
Я. 37	Автоматическая защита подогревателя
Я. 38	Защита вентилятора приточного воздуха
Я. 39	Защита вентилятора вытяжного воздуха
Я. 40	Защита фреонового охладителя
Я. 41	Противопожарная защита
Я. 42	Защита давления приточного воздуха. Система выключена
Я. 43	Защита давления вытяжного воздуха. Система выключена
Я. 44	Некорректная конфигурация
Я. 45	Интенсивная вентиляция нагревателя при срабатывании ручной защиты
Я. 46	Интенсивная вентиляция подогревателя при срабатывании ручной защиты
Я. 47	Ошибка внутренней коммуникации

### Аварии автоматики EKR

Индикация	Значение (описание аварии смотреть в техническом руководстве к устройству)
Я.01	Ошибка вентиляторов
Я.02	Неисправность датчика температуры приточного воздуха
Я.03	Неисправность датчика температуры возвратной воды
Я.04	Неисправность датчика наружной температуры
Я.05	Сработала противопожарная защита
Я.06	Слишком низкая приточная температура. ( $< -10^{\circ}\text{C}$ ) (A2)
Я.07	Перегрев вентиляторов. Вход A4 (A4)
Я.08	Неисправность датчиков

Я.09	Критическая температура возвратной воды (A5)
Я. 10	Низкое напряжения питания устройства (A7)
Я. 11	Перегрев. (A6)
Я. 12	Засорение фильтров
Я. 13	Слишком высокая температура приточного воздуха (>40°C) (A6)

**Аварии автоматики CUSTOM  
(дополнить после определения адресов modbus CUSTOM)**

<b>Индикация</b>	<b>Значение</b>
Я.01	
Я.02	
Я.03	
Я.04	
Я.05	
Я.06	
Я.07	
Я.08	
Я.09	
Я. 10	

## Description

Stouch controller is specially designed for control of:

- Salda heat recovery systems, where control boards PRV\_V2<sup>1</sup>, EKR, MCB or ECO\_v107<sup>2</sup> are installed;
- SALDA air supply, exhaust units when automatic control is used with ECO\_v107 controller;
- SALDA fans with EC motors<sup>3</sup>;
- Devices which are controlled using Modbus protocol.

<sup>1</sup> Units: RIS/RIRS 3.0; RIS/RIRS EKO 3.0

<sup>2</sup> Units: RIRS 200 VER EKO; RIRS 300 VE... EKO

<sup>3</sup> Using the remote controller "Stouch" for "ECO" fans' control it is necessary to use additional power supply and to provide the protection against overloads and/or short circuits.



**NOTE:** Remote controllers don't control cooker hoods separately with following units:

RIRS 200 V EKO with "Aut. RIRS-200VEEC-...k (+ 15..25 °C)" automatics;

RIRS 300 V EKO with "Automatika RIRSV 300 VE" automatics.

This function is possible only with the units that have integrated automatics.

Remote controllers ensures comfortable operation, monitoring, maintenance and safety. All operations are performed remotely by using controller, which shows fault reports and maintenance conditions.

### Features:

- Exceptional and ergonomic design;
- Casing: plastic;
- Screen: tempered glass;
- Easy operation;
- Surface mounted;
- One touch control;
- Easily controlled;
- Numbers displayed at screen;
- Acoustic response to touch;
- Can be connected to BMS network;
- Can be directly connected to fan controlled with 0 - 10 VDC signal;
- CO<sub>2</sub> or pressure sensor can be connected by using 0 - 10 VDC output;
- 4 selectable speeds;
- Maximum fan speed for limited time period (boost);
- Blocking (locking) - protection from children;
- In the user menu, parameters of sound, standby menu and CO<sub>2</sub> can be changed.

### Package includes:

Stouch controller, cable (13 m), fastening elements (screw 3,9 x 25 DIN 7981-2 pcs. nylon plug 5 x 25 - 2 pcs., hammered steel plug 12 x 30 - 2 pcs.), technical manual.

## Dimensions

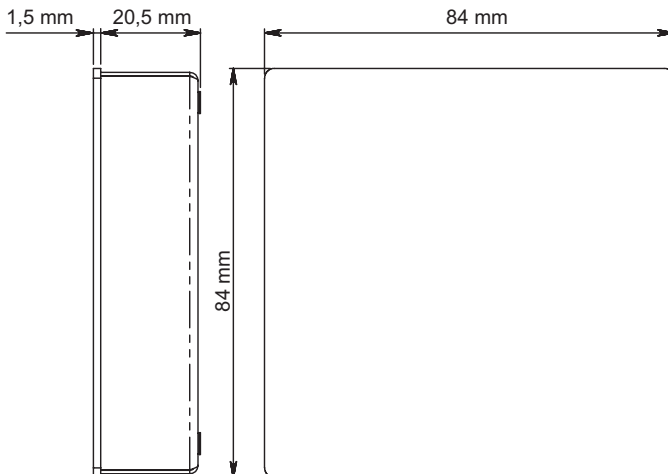

**EN**  
Installation

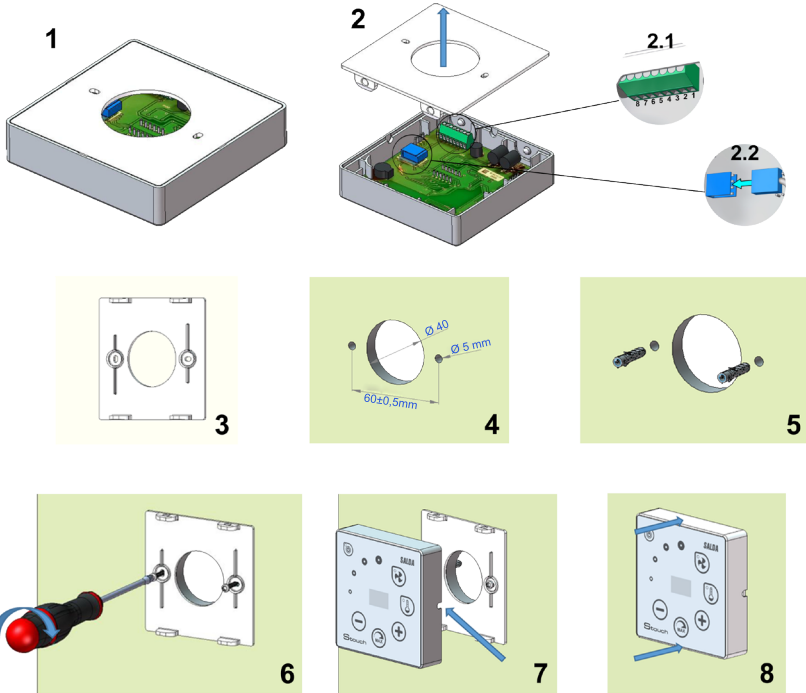

1. Separate the cover from the casing as in pic. 1,2;
2. Connect the cable to the controller
  - 2.1- standard cable connection

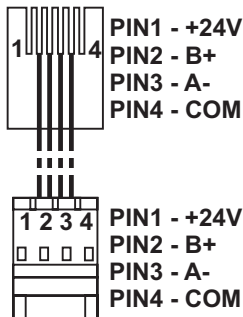

- 2.2 - spec connection (see "8 pin connection").
3. Put the cover at the intended location on the wall and mark places for the drilling, pic., 3,4;
4. Drill 5 mm holes at the marked places for nylon plugs and the hole throughout the wall to install the cable.  
**NOTE:** the hole throughout the wall is necessary to connect the plug in cable from the other side of the wall. The diameter of the hole should correspond the size of cable plugs.
5. Place 2 nylon plugs into 5 mm holes.  
**NOTE:** metal plugs included into package also can be used pic. 5.
6. Screw the cover to the wall with the screws 2,9 x 16 DIN7981C included into package. Pic. 6



**-EN-**

7. If the connection is intended from any side of the casing (as it is shown in pic. 7) than in the middle of the necessary casing side make a space for the cable with a knife.

8. Connect the necessary cables in the casing, plug them through the hole to another side of the wall or place to a necessary side of the casing and press the casing on the cover, pic. 8.

**IT IS FORBIDDEN to leave the remaining remote controller's cable in the AHU's control box!**



## 8 pin connection

Only competent electrician is allowed to make electrical connections in accordance with the applicable international and national electrical safety and electrical equipment installation requirements.

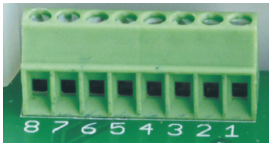

1. Power supply 24 V AC/DC, 100 mA (polarity is not important)
2. Power supply 24 V AC/DC
3. GND
4. RS485 B (Modbus)
5. RS485 A (Modbus)
6. GND
7. 0-10 VDC input (used for pressure or CO<sub>2</sub> sensor). The sensor is powered from a separate power source.
8. 0-10 VDC output (used for control of 0..10 VDC fans).



1. **NOTICE:** when the remote controllers are used with air-quality converter (the power supply and analog output GND of witch are not electrically separate), then constant voltage (DC) has to be used for their power supply.
2. **NOTICE:** The power source must be selected according to the used currents of the remote controller and air quality converter. Power source is not supplied with the remote controller.

Recommendations for connection of the remote controller to other devices

1. When control panel is used with air handling unit with integrated automatics

- F - Fuse
- G - constant voltage (DC) power supply
- M1 - EKO fans

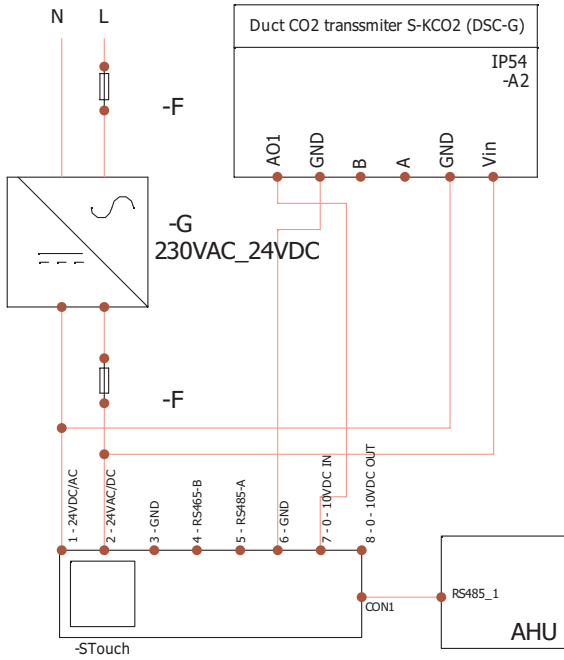

2. When the remote controller is used with RIS 150P EKO

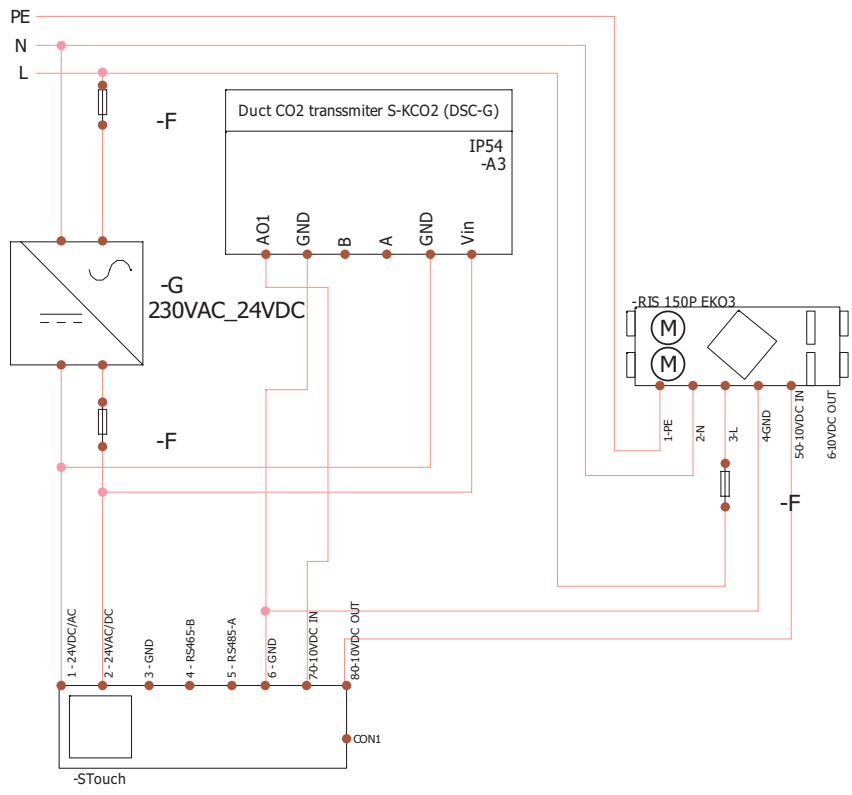

**3. When the remote controller is used with EKO fans**

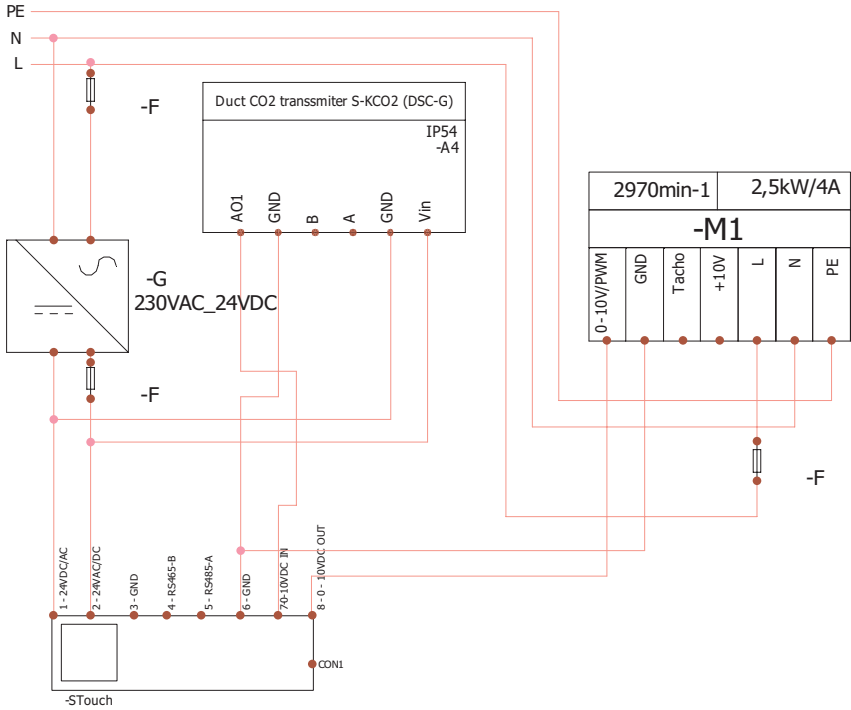

**NOTICE:** The power source, security elements, and other components necessary for installation are not supplied.

## Information for user

- Controller allows easy setting of sound, temperature, sleep mode and CO<sub>2</sub> level parameters from the user menu.
- Fast button for setting maximum speed.
- Numerical display of set and supply air temperature.
- Selected speed LED indication.
- Symbolical display of active alarms: A.01, A.02, etc., and LED indication.
- Controller sleep mode to reduce power consumption.
- Selectable ventilation system switch off locking feature.
- "Child safety feature" - locks the controller.

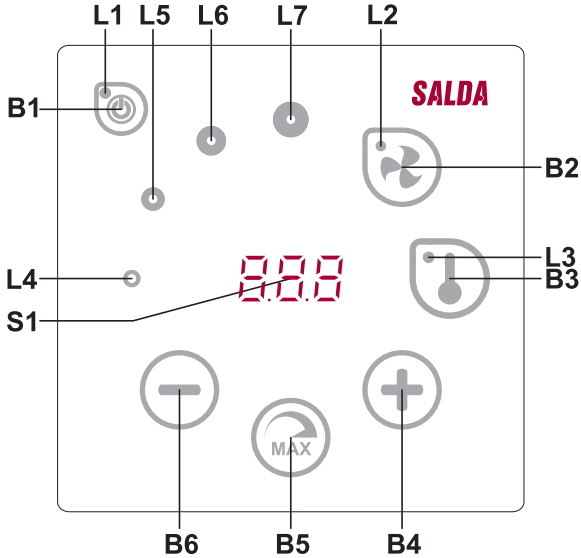

Description of elements	
<b>B1</b>	On/Off
<b>B2</b>	Fan speed selection
<b>B3</b>	Temperature selection
<b>B4</b>	Increase
<b>B5</b>	Maximum fan speed for limited time (boost)
<b>B6</b>	Decrease
<b>S1</b>	Segment display
<b>L4-L7</b>	Fan speed indications

Elements	Coomand	Action	Indication
B1 L1	Switch on	Press down for 2 seconds B1	L1 lights on.
B1 L1	Switch off	Press down for 2 seconds B1	L1 lights off.
L1	Activation from sleep mode	Press any button.	L1 flashes slowly in sleep mode.
B2 B4 B6 L2	Set fan speed	Touch B2.	L2 lights on. Speed is adjusted by touching elements B4 and B6
B3 B4 B6 L3	Set temperature	Touch B3.	L3 lights on. Temperature is adjusted by touching elements B4 and B6
B4 B6 L4-L7	Change value of selected setting	Increase by touching B4, decrease by touching B6	Numbers change in the segment display. L4, L5, L6, L7 shows selected fan speed.
B4 B5 B6 L2	Switch on/off the intensive ventilation (boost)	Press 2 secons B5.	L2 is blinking. Split screen shows remaining time in seconds (if there're more than 600 sec. then - in minutes). Time can be adjusted by pressing B4 and B5 (in time of processing the function). Maximal BOOST time: 300 minutes (5 hours). <b>Note:</b> Time can't be adjusted on PRV controller. If unlimited BOOST time is set on PRV controller, then split screen shows "----".
B1 B4 B6 L4-L7	Review and cancel alarms	Press B2 and B3 for resetting By pressing B1 faults are temporary not shown.	In case of failure L4, L5, L6, L7 are blinking and failure codes appear on split screen (R_0 i, R_02 and etc.). List of errors can be reviewed by pressing B4 or B6. After clearing fault signal remote controller returns into initial state. By pressing B1 faults are not shown for one minute, thus permitting to adjust temperature and fan settings. <b>Note:</b> it's strictly forbidden to clear a fault without removing its cause. This must be performed by the service representatives or maintenance personnel.
B1 L2-L7	CO2 blow off	By pressing B1 indication „CO2“ is not shown temporary.	L2, L3 and L7 are blinking, L4, L5, L6 are shining. Split screen shows "CO2". By pressing B1 indication "CO2" is not shown for one minute, thus permitting to adjust temperature and fan settings.
B2 B3 B5	On/off "Child safety feature"	Press down B3, B2 and B5 for 2 seconds.	Non active elements B1, B4 and B6. After pressing unavailable button, segment display shows "----"

## Connection indication

Flashing „CO“ – connecting.

Shining „CO“ – connection lost or there is no connection with the controller.

**NOTE:** This paragraph applies when the controller is used as a Modbus master.

## Fan speed control options

- Selecting 4 preset speeds;
- Selecting percentage value of speed (0,20 - 100 %) only for 0...10 VDC output and ECO controller;
- User menu speeds are set in intervals of 5 %;
- Service menu speeds are set in intervals of 1 %;
- Operates in 4 speeds, the values of which are displayed on Stouch in Pascals (Pa).

**NOTE:** the function is available when fan and pressure sensor are connected to Stouch.

- Maximum ventilation. The unit operates in maximum speed (according to boost configuration). Maximum speed is limited by timer which can be easily set (see table);

**EN**

- Maximum speed can be activated using fast button. When preset maximum fan speed (boost) time is over, previous speed is automatically restored;
- 0..10 VDC CO<sub>2</sub> sensor can be connected for activation of maximum speed based on the given CO<sub>2</sub> parameters.

**Temperature**

- Temperature from 15 to 30 C may be set by remote controller. **Note:** Temperature of MCB controller can be adjusted from 0 up to 40C (it depends on MCB settings).
- Supply air and set temperatures can be displayed interchangeably (set temperature is displayed for 5 seconds, then supply air temperature is displayed for 2 seconds)

**Remote control (Modbus)**

Controller supports fully configurable Modbus interface. Panel can operate as master and slave device in modbus network and also it can be fully controlled and configured not only via service menu but also via modbus interface.

**User menu**

In order to reach user menu, press down B2 and B3 for 3 seconds.

In user menu, menu items (P.01, P.02 etc.) settings are displayed sequentially. Menu item is selected using elements B4 and B6. After pressing B5, value of selected parameter is shown and can be changed using elements B4 and B6. Press B5 to save the parameter and to return to menu.

Due to limitations of segment display, values of P.04 and P.05 are shown divided by 10, i.e. if 20 is displayed, it means that real value is  $20 \times 10 = 200$ .

P.05 - Filter timer resets by pressing B2 and B3 for more than 5 seconds. Filter timer also resets by clearing fault signal.

Touch element B1 to exit menu.

No.	Name	Possible values	Default value
P.01	Sleep mode	0 - Off 1 - 99 sleeping time in seconds	0
P.02	Sound	0: Off 1: 1 – 9 sound tone	2
P.03	Supply air temperature display	0: Not shown 1: Shown interchangeably with the set temp	0
P.04	CO <sub>2</sub> required (ppm)	0 – 99 x 10 ppm	20 x 10
P.05	CO <sub>2</sub> allowed difference	0 – 99 x 10 ppm	5 x 10
P.06	Filter timer	Displaying number of days from the last change of the filters	0

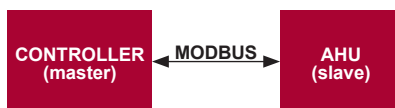
**Intended use****1) Modbus master (main)**

This controller can control other devices (controlled by MODBUS protocol) for example, air handling units. This can be set in service menu by selecting required parameters for service menu items F.17, F.18, F.19, F.20, F.21. To control not only standard devices, select "CUSTOM" in menu item F.20 and device addresses in menu items from F.22 up to F.37. If devices have no such addresses, in fields of given menu items enter "00:00". Normally, this controller is used with ECO or PRV control boards.

**2) Modbus slave**

Using BMS (Building Management System), several devices can be controlled simultaneously or one device can be controlled using several controllers. MODBUS protocol allows changing all parameters of controllers and monitoring data of connected sensors.

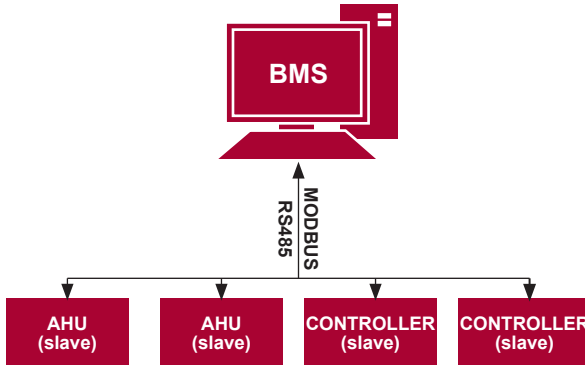

**3) Fan control when speed is set using controller and/or computer via Modbus**

Using this remote controller and CO<sub>2</sub> transmitter it is possible to reduce inside carbon dioxide level. This controller allows controlling both device and 0..10 VDC fan. In service menu, select desired speed control method (F.01). If control based on preset speeds is selected, then select them in menu items F.03, F.04, F.05, F.06.

**NOTE:** The air quality converters and remote controller (when fan is controlled) must be powered from a separate power source. It is not supplied with the remote.



**4) Pressure control when selected using controller and/or computer via Modbus**

Desired pressure can be maintained by connecting 0..10 VDC fan and 0..10 VDC pressure converter directly to the controller. Control and pressure sensor parameters can be changed in controller. When controller is used as Modbus slave device (air handling unit is not controlled by this principle), it allows controlling all parameters and monitoring of pressure sensor readings.

For pressure based control, select the following parameters in the service menu:

- F.01 - 2
- F.14 - 1
- F.15 and F.16 - based on pressure converter parameters
- F.11, F.12 and F.13 - (PID control ratios). If pressure is maintained incorrectly, these parameters can be adjusted.
- F.07 - F.10 - setting of fixed speeds (supports different pressure level in Pa)
- F.43 - 1 - 0..10VDC output activated.

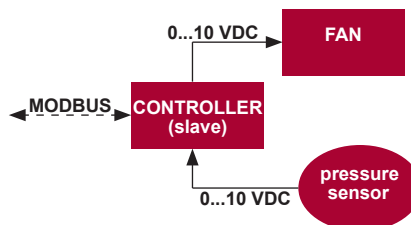

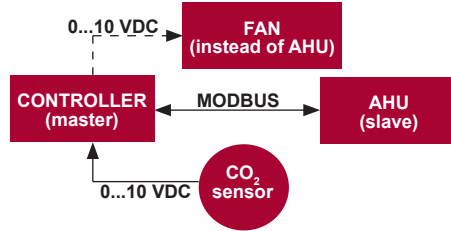

5) CO<sub>2</sub> control

This controller allows controlling level of carbon dioxide (CO<sub>2</sub>) in a room. Connect 0..10 VDC CO<sub>2</sub> sensor directly to the controller and configure the controller. In service mode, in item F.14 set 2, and F.15 and F.16 should be set based on the sensor specification.

After CO<sub>2</sub> sensor is connected and required parameters are set in the service menu, select desired CO<sub>2</sub> level (P.05) and allowed difference from the set (P.05) limit in the user menu. If allowed difference is exceeded, controller will automatically start fans at maximum (4) speed and "CO<sub>2</sub>" will be shown in digital display. After set CO<sub>2</sub> level (P.05) is reached, controller will return to previous mode.

**NOTE:** The air quality converters and remote controller (when fan is controlled) must be powered from a separate power source. It is not supplied with the remote controller.

## Service menu

To enter service menu:

1. Go to "Off" state (if controller is on, press down element B1 for 3 seconds).
2. Press down B1 and B2 for 3 seconds.
3. Using elements B4 and B6, enter security code "022" and confirm with element B5.

In the service menu, settings of menu items (F.01, F.02 etc.) are shown sequentially. Menu item is selected using elements B4 and B6. After pressing B5, value of selected parameter is shown and can be changed using elements B4 and B6. Pressing B5 saves the parameters and returns to the setting menu.

To exit the service menu, press down element B1 for 3 seconds (controller goes to switch off state).

No.	Name	Possible values	Default value
F.01	Fan control	0: 0..100 % 1: Fixed speeds 2: Based on fixed pressures	1
F.02	Switch of locking	0: Not locked 1: Fan always operates at minimum speed 1	0
F.03	Speed 1 (%)	0 – 100	20
F.04	Speed 2 (%)	0 – 100	40
F.05	Speed 3 (%)	0 – 100	70
F.06	Speed 4 (boost) (%)	0 – 100	100
F.07	Speed 1 (Pa)	0 – 999 x 10	5
F.08	Speed 2 (Pa)	0 – 999 x 10	10
F.09	Speed 3 (Pa)	0 – 999 x 10	25
F.10	Speed 4 (boost) (Pa)	0 – 999 x 10	40
F.11	Pressure PID – P	0 – 999	5
F.12	Pressure PID – I	0 – 999	10
F.13	Pressure PID – D	0 – 999	0
F.14	Converter	0: No 1: Pressure 2: CO <sub>2</sub>	0

F. 15	Converter MIN	0 - 250 x 10	0
F. 16	Converter MAX	1 - 250 x 10	200
F. 17	Controller Modbus master/slave address	0: Master 1 - 247: Slave	0
F. 18	Modbus data transfer rate	0: 1200 1: 2400 2: 4800 3: 9600 4: 19200 5: 38400 6: 57600 7: 115200	4
F. 19	Setting of data package	0:N,8,1; 1:E,8,1; 2:O,8,1; 3:N,8,2; 4:E,8,2; 5:O,8,2;	1
F. 20	Operated device (remote controller automatically recognizes PRV, EKR, MCB ir ECO control boards).	0: None 1: Custom 2: ECO 3: PRV 4: MCB 5: EKR	0
F. 21	Modbus address of controlled device	1 - 247	1
F. 22	SET Temperature address	00:00 - FF:FF	00:00
F. 23	SET Fan speed (%) address	00:00 - FF:FF	00:00
F. 24	SET Fan speed fixed address	00:00 - FF:FF	00:00
F. 25	SET Pressure address	00:00 - FF:FF	00:00
F. 26	SET CO <sub>2</sub> address	00:00 - FF:FF	00:00
F. 27	Temperature address	00:00 - FF:FF	00:00
F. 28	Alarm 1 address	00:00 - FF:FF	00:00
F. 29	Alarm 2 address	00:00 - FF:FF	00:00
F. 30	Alarm 3 address	00:00 - FF:FF	00:00
F. 31	Alarm 4 address	00:00 - FF:FF	00:00
F. 32	Alarm 5 address	00:00 - FF:FF	00:00
F. 33	Alarm 6 address	00:00 - FF:FF	00:00
F. 34	Alarm 7 address	00:00 - FF:FF	00:00
F. 35	Alarm 8 address	00:00 - FF:FF	00:00
F. 36	Alarm 9 address	00:00 - FF:FF	00:00
F. 37	Alarm 10 address	00:00 - FF:FF	00:00
F. 38	Restore controller factory settings	0: No 1: Yes	0
F. 39	Modbus (Holding register) type parameter reading and changing tool	0 - 999	0
F. 40	Modbus (Coil register) type parameter reading and changing tool	0 - 999	0
F. 41	Control panel version	-	-
F. 42	Fan's controlled by 0..10 VDC signal start delay time in seconds	0 - 120	0

F. 43	0..10 VDC Disable / Enable	0: OFF 1: ON	0
F. 44	Restore factory settings of PRV control board. <b>Note:</b> accessible only by connecting to PRV controller	0: No 1: Yes	0
F. 45	Tool for air flow adjustment.	0 - 100	0

To restore factory settings, service password "022" should be reentered.

Due to limited number of symbols in segment display, modbus addresses of "CUSTOM" device are entered as HIGH and LOW bytes in hexadecimal (HEX) system. Using buttons B2 and B3, select HIGH or LOW bytes, "H.00" and "L.00" are displayed respectively.

## Modbus register read and record tool

Modbus register read and record tool indicated in F.39 and F.40 items is useful when you want to set the unit's parameters, which by default are not controlled by remote controller, but these parameters are accessible via Modbus. F.39 is used for Holding type registers and F.40 used Coil registers.

Using the Tool:

1. Modbus register address is indicated and confirmed by "MAX" button.
2. The tool reads the address value and shows on a segmental display (the value flashes).
3. Change the value with "+" and "-" button and confirm with the MAX button.
4. The tool records the value to indicated register and return to the service menu.

## Air flow handling tool

Service menu F.45 is used to adjust air flow for different modes. Air flow handling tool operates with MCB and PRV controllers.

Tool operation instruction:

1. Select desired air flow, what you want to control: SF.1, SF.2, SF.3, SF.4, EF.1, EF.2, EF.3 or EF.4. (SF and EF determine, for which fan airflow will be modified; SF – air supply fan, EF – air exhaust fan. Number determines speed/mode, for which air flow will be modified).
2. Equipment switches to the mode/speed, what was selected. Value from the controller is shown on the split screen.
3. By pressing B4 and B6 you may change values (from 0 up to 100%). Fans speed/airflow changes automatically.
4. By pressing B5 you may exit airflow handling tool. Adjusted settings are saved on controller.
5. In order to change other airflow setting, please repeat steps 1-4.

## Stouch control panel and other Modbus devices may not work properly when PRV automation is on the Compatibility mode.

**"Compatibility mode" can be turned off with Stouch control panel:**

1. Go to Service menu item F.40 (Modbus Coil read / write tool). How to enter service interface is described in Stouch technical manual.
2. Specify address 21 and press "MAX" (indicate "Compatibility mode" Modbus register)
3. Set "0" and press "MAX" ("1" - on, "0" - off)

## Modbus Slave address table

Name	Possible values	Type	Address (HEX)	Address (DEC)
Fan control	0: 0..100 % 1: Fixed speeds 2: Based on fixed pressures	Holding register	0x01	1
Switch of locking	0: Not locked 1: Fan always operates at minimum speed 1	Holding register	0x02	2
Speed 1 (%)	0 – 100	Holding register	0x03	3

Speed 2 (%)	0 – 100	Holding register	0x04	4
Speed 3 (%)	0 – 100	Holding register	0x05	5
Speed 4 (boost) (%)	0 – 100	Holding register	0x06	6
Speed 1 (Pa)	0 – 999	Holding register	0x07	7
Speed 2 (Pa)	0 – 999	Holding register	0x08	8
Speed 3 (Pa)	0 – 999	Holding register	0x09	9
Speed 4 (boost) (Pa)	0 – 999	Holding register	0x0A	10
Pressure PID – P	0 – 999	Holding register	0x0B	11
Pressure PID – I	0 – 999	Holding register	0x0C	12
Pressure PID – D	0 – 999	Holding register	0x0D	13
Converter	0: No 1: Pressure 2: CO <sub>2</sub>	Holding register	0x0E	14
Converter MIN	0 - 250 x 10	Holding register	0x0F	15
Converter MAX	1 - 250 x 10	Holding register	0x10	16
Controller Modbus master/slave address	0: Master 1 - 247: Slave	Holding register	0x11	17
Modbus data transfer rate	0: 1200 1: 2400 2: 4800 3: 9600 4: 19200 5: 38400 6: 57600 7: 115200	Holding register	0x12	18
Setting of data package	0:N,8,1; 1:E,8,1; 2:O,8,1; 3:N,8,2; 4:E,8,2; 5:O,8,2;	Holding register	0x13	19
Controlled device	0: None 1: Custom 2: ECO 3: PRV 4: MCB 5: EKR	Holding register	0x14	20
Modbus address of controlled device	1 - 247	Holding register	0x15	21
SET Temperature address	00:00 - FF:FF	Holding register	0x16	22
SET Fan speed (%) address	00:00 - FF:FF	Holding register	0x17	23

SET Fan speed fixed address	00:00 - FF:FF	Holding register	0x18	24
SET Pressure address	00:00 - FF:FF	Holding register	0x19	25
SET CO <sub>2</sub> address	00:00 - FF:FF	Holding register	0x1A	26
Temperature address	00:00 - FF:FF	Holding register	0x1B	27
Alarm 1 address	00:00 - FF:FF	Holding register	0x1E	28
Alarm 2 address	00:00 - FF:FF	Holding register	0x1F	29
Alarm 3 address	00:00 - FF:FF	Holding register	0x20	30
Alarm 4 address	00:00 - FF:FF	Holding register	0x21	31
Alarm 5 address	00:00 - FF:FF	Holding register	0x22	32
Alarm 6 address	00:00 - FF:FF	Holding register	0x23	33
Alarm 7 address	00:00 - FF:FF	Holding register	0x24	34
Alarm 8 address	00:00 - FF:FF	Holding register	0x25	35
Alarm 9 address	00:00 - FF:FF	Holding register	0x26	36
Alarm 10 address	00:00 - FF:FF	Holding register	0x27	37
Restore controller factory parameters	0: No 1: Yes	Holding register	0x28	38
Sleep mode	0 - Off 1 - 99 sleeping time in seconds	Holding register	0x29	39
Sound	0: Off 1: 1 – 9 sound tone	Holding register	0x2A	40
Supply temperature display	0: Not shown 1: Shown interchangeably with the set temperature	Holding register	0x2B	41
CO <sub>2</sub> required (ppm)	0 – 99 x 10 ppm	Holding register	0x2C	42
CO <sub>2</sub> allowed difference	0 – 99 x 10 ppm	Holding register	0x2D	43
SET Temperature	150 – 350 (/10)	Holding register	0x2F	44
SET Fan speed (%)	0,20 - 100	Holding register	0x30	45
SET Fan speed fixed	0 - 4	Holding register	0x31	46
SET Pressure	0 – 999 Pa	Holding register	0x32	47
Display supply temperature	- 500 – 1000 (/10)	Holding register	0x34	48

Save parameters	0: No 22: Yes	Holding register	0x36	49
0..10 VDC holdback	0 – 120	Holding register	0x37	50
0..10 VDC Disable / Enable	0: OFF 1: ON	Holding register	0x38	51
Current fan speed (%)	0 – 100 %	Input register	0x01	1
Current fixed fan speed	0 – 4	Input register	0x02	2
Temperature Setpoint	150 – 350 °C (/10)	Input register	0x03	3
Current Temperature	- 500 – 1000 (/10)	Input register	0x04	4
Pressure Setpoint	0 – 999 Pa	Input register	0x05	5
Current pressure	0 – 999 Pa	Input register	0x06	6
CO <sub>2</sub> Setpoint	0 – 999 ppm	Input register	0x07	7
Current CO <sub>2</sub>	0 – 999 ppm	Input register	0x08	8
Alarm 1 address	0/1	Coil	0x01	1
Alarm 2 address	0/1	Coil	0x02	2
Alarm 3 address	0/1	Coil	0x03	3
Alarm 4 address	0/1	Coil	0x04	4
Alarm 5 address	0/1	Coil	0x05	5
Alarm 6 address	0/1	Coil	0x06	6
Alarm 7 address	0/1	Coil	0x07	7
Alarm 8 address	0/1	Coil	0x08	8
Alarm 9 address	0/1	Coil	0x09	9
Alarm 10 address	0/1	Coil	0x0A	10

To save configuration parameters, write 22 to the register 49, then settings are saved to EEPROM memory, controller reloads.

## Alarms

### ECO automation alarms

Indication	Meaning (see device technical manual for alarm description)
A.01	Activated heat exchanger antifreeze protection
A.02	External protection activated for example, fire emergency exit, filter contamination (pressure rely activated), fans
A.03	Return water critical temperature
A.04	"P-mA" of water heater
A.05	Low unit's power voltage
A.06	Extracted air temperature sensor fault
A.07	Supply air temperature sensor fault

A.08	Return water temperature sensor fault of water heater
A.09	Ambient air temperature sensor fault

### PRV automation alarms

Indication	Meaning (see device technical manual for alarm description)
A.01	Heat exchanger antifreeze protection activated
A.02	Fire protection activated
A.03	Clogged filters
A.04	Fan fault
A.05	Low voltage
A.06	DTJ (100) temperature sensor alarm fault
A.07	Exhaust air temperature sensor fault
A.08	Supply air temperature sensor fault
A.09	DTJ (100) humidity sensor fault
A.10	Return water temperature sensor fault
A.11	Ambient air temperature sensor fault of water heater
A.12	Overheat
A.13	Rotor failure
A.14	Low air humidity

### MCB automation alarms

Indication	Meaning (see device technical manual for alarm description)
A.01	Broken rotor belt
A.02	Fire place protection is activated
A.03	Humidity control function is activated
A.04	Anti-frost protection of plate heat exchanger is activated
A.05	Anti-frost protection of plate heat exchanger. The system is off.
A.06	Anti-frost protection of plate heat exchanger (pressure relay). The system is off.
A.07	Anti-frost protection of water heater. The system is off.
A.08	Supply air temperature is too low
A.09	Supply air temperature is too high
A.10	Supply air temperature is too low. The system is off.
A.11	Supply air temperature is too high. The system is off.
A.12	Please change the supply air filter (pressure relay). The system is off.
A.13	Please change the exhaust air filter (pressure relay). The system is off.
A.14	Please change the exhaust and supply air filters.
A.15	Please change the exhaust and supply air filters. The system is off.
A.16	Supply air temperature sensor failure. Emergency mode
A.17	Extract air temperature sensor failure. Emergency mode

A. 18	Exhaust air temperature sensor failure. Emergency mode
A. 19	Fresh air temperature sensor failure. Emergency mode
A. 20	Water heater water temperature sensor failure. Emergency mode
A. 21	Water pre-heater water temperature sensor failure. Emergency mode
A. 22	Water cooler water temperature sensor failure. Emergency mode
A. 23	Control box temperature sensor failure. Emergency mode
A. 24	Supply air temperature sensor failure. The system is off.
A. 25	Extract air temperature sensor failure. The system is off.
A. 26	Exhaust air temperature sensor failure. The system is off.
A. 27	Fresh air temperature sensor failure. The system is off.
A. 28	Water heater water temperature sensor failure. The system is off.
A. 29	Water pre-heater water temperature sensor failure. The system is off.
A. 30	Water cooler water temperature sensor failure. The system is off.
A. 31	Control box temperature sensor failure. The system is off.
A. 32	Fire protection damper test is successful
A. 33	Fire protection damper test is unsuccessful
A. 34	Heater manual protection
A. 35	Heater automatic protection
A. 36	Pre-heater manual protection
A. 37	Pre-heater automatic protection
A. 38	Supply air fan protection
A. 39	Exhaust air fan protection
A. 40	DX cooler protection
A. 41	Fire protection
A. 42	Supply air pressure protection. The system is off.
A. 43	Exhaust air pressure protection. The system is off.
A. 44	Incorrect configuration
A. 45	Intensive heater cooling by activation of manual protection
A. 46	Intensive pre-heater cooling by activation of manual protection
A. 47	Internal communication error

**EKR automation alarms**

<b>Indication</b>	<b>Meaning (see device technical manual for alarm description)</b>
A.01	Fans fault
A.02	Supply air temperature sensor fault
A.03	Return water temperature sensor fault
A.04	Outdoor temperature sensor fault
A.05	Fire protection is activated
A.06	Supply air temperature is too low (< -10°C) (A2)



A.07	Overheat of fans. A4 input (A4)
A.08	Sensors fault
A.09	Return water temperature is critical (A5)
A.10	Low power (A7)
A.11	Overheat (A6)
A.12	Contaminated filters
A.13	Supply air temperature is too high (>40°C) (A6)

**CUSTOM automation alarms (add after setting of CUSTOM modbus addresses)**

<b>Indication</b>	<b>Meaning</b>
A.01	
A.02	
A.03	
A.04	
A.05	
A.06	
A.07	
A.08	
A.09	
A.10	

**Beschreibung**

Das Pult „Stouch“ ist speziell für Bedienung von:

- Rückgewinnungssysteme von SALDA, wenn für Anlage eine Steuerungsautomatik mit Steuerung PRV\_V2<sup>1</sup>, EKR, MCB oder ECO\_v107<sup>2</sup> gebraucht wird;
- Geräten, die durch „Modbus“-Protokoll bedient werden, konzipiert.
- SALDA Ventilatoren mit EC-Motoren<sup>3</sup>;
- Geräte, die über Modbus-Protokoll gesteuert werden.



**BEMERKUNG:** Dunsthauben werden nicht separat mit folgenden Produkten gesteuert:

RIRS 200 V EKO mit Regelung „Aut. RIRS-200VEEC-...k (+ 15...25 °C)“;

RIRS 300 V EKO mit Regelung „Automatika RIRSV 300 VE“.

Diese Funktion ist nur bei Geräten mit einer integrierten Regelung möglich.

Bedienpulte gewährleisten einen optimalen Betriebs-, Überwachungs- und Wartungskomfort und Sicherheit. Alle Handlungen werden mit einem Fernbedienungspult ausgeführt, in dem Störungsberichte und Bedingungen für Bedienung gezeigt werden.

**Eigenschaften**

- Außergewöhnliches und ergonomisches Design
- Gehäuse: Kunststoff;
- Bildschirm: vorgespanntes Glas;
- Einfacher Gebrauch
- Für Überputzmontage bestimmt
- Sensorische Bedienung durch einen Druck
- Leichte Reinigung
- Zahlenabbildung auf dem Bildschirm
- Akustische Antwort auf die Berührung
- Kann an BMS-Netz angeschlossen werden
- Kann direkt an Ventilator, der durch 0 - 10 VDC-Signal bedient wird, angeschlossen werden
- Kann durch einen 0 - 10 VDC-Eingang an CO<sub>2</sub>- oder Druckfühler angeschlossen werden
- 4 einstellbare Geschwindigkeiten
- Maximale Geschwindigkeit des Ventilators für einen begrenzten Zeitraum (boost)
- Blockierung (Absperrung) als Absicherung gegen Kinder
- Im Benutzermenü können Parameter für Ton, Bereitschaftsmodus (StandBy) bzw. CO<sub>2</sub> geändert werden

**Im Lieferumfang enthalten:**

Bedienungspult „Stouch“, Anschlusskabel (13 m), Schrauben 3,9 x 25 DIN 7981 – 2 Stück., Nylon-Stecker 5 x 25 – 2 Stück., Stahl-Stecker 12 x 30 – 2 Stück., technische Handbuch.

**Abmessungen**

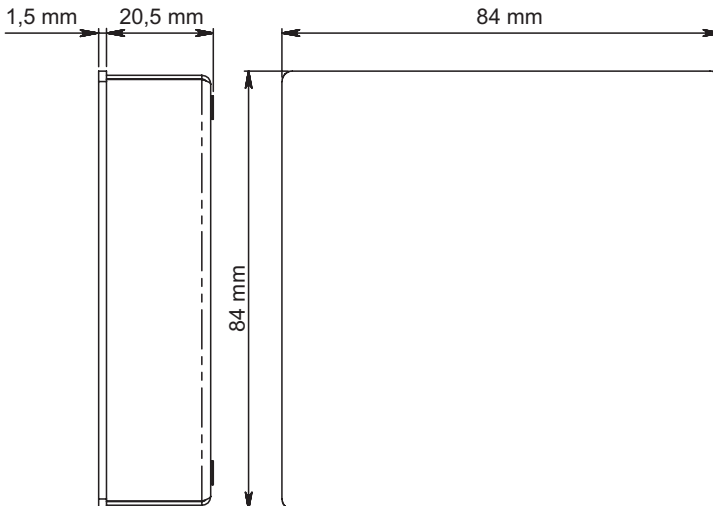

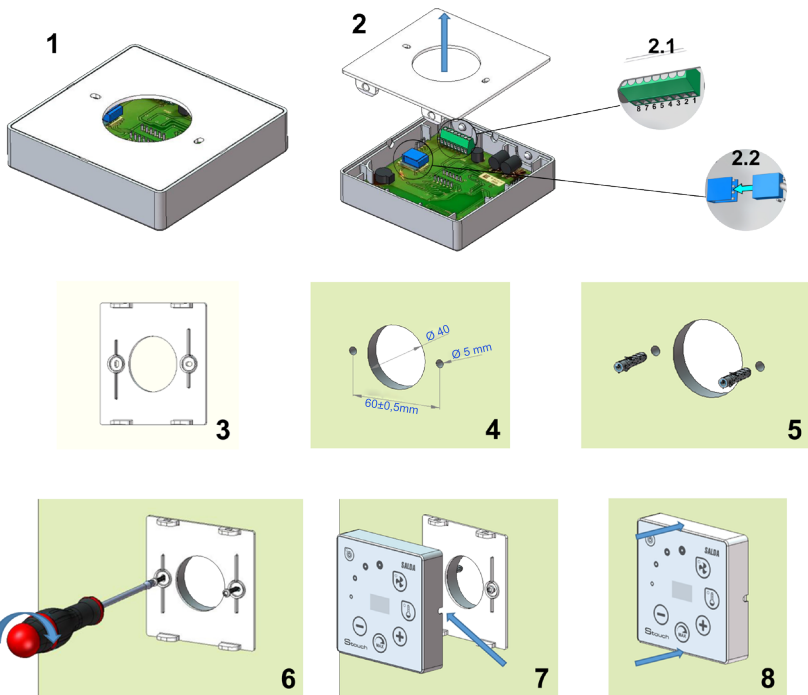

1. Trennen Sie den Deckel vom Gehäuse, siehe Abb. 1, 2;
2. Einen Kabel an das Pult anschließen  
2.1 Standardanschluss des Kabels

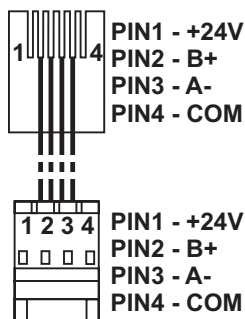

- 2.2: spezieller Anschluss, s. 8-Kontakten-Anschluss.
3. Legen Sie den Deckel an die Wand in der gewünschten Höhe und markieren Sie die Bohrungsstellen, siehe Abb. 3, 4;
4. Bohren Sie an markierten Stellen die 5 mm-Öffnungen für Nylonstopfen und bohren Sie eine Öffnung für Kabelverlegung auf die andere Wandseite durch.  
**BEMERKUNG:** die Öffnung ist nur dann nötig, wenn der Anschlusskabel von der anderen Wandseite geschlossen sein wird.  
 Öffnungsdurchmesser wird laut der Größe von Kabelverbindungen gewählt.

5. Schlagen Sie zwei Nylonstopfen in die gebohrten 5 mm-Öffnungen.
- BEMERKUNG: es können auch Metallstopfen aus dem Lieferumfang verwendet werden, siehe Abb. 5.
6. Schrauben Sie den Deckel mit den Schrauben 2,9 x 16 DIN7981C aus dem Lieferumfang an die Wand, siehe Abb. 6.
7. Wenn der Anschluss von jeder beliebigen Gehäuseseite vorgesehen ist (wie in Abb. 7), machen Sie auf der nötigen Seite in der Gehäusemitte mit dem Messer einen Ausschnitt für die Kabel.
8. Schließen Sie die nötigen Kabel im Gehäuse an, bringen Sie sie durch die Öffnung durch oder führen Sie sie auf nötige Wandseite und drücken Sie das Gehäuse an den Deckel, siehe Abb. 8.



**ES IST VERBOTEN, den restlichen Anschlusskabel vom Bedienteil im Schaltschrank des Gerätes bleiben zu lassen!**



### 8-Kontakten-Anschluss

Elektrischer Anschluss kann nur durch qualifizierte Elektrofachkraft laut geltenden internationalen und lokalen Elektroschutzbestimmungen sowie Bestimmungen für Anschluss elektrischer Anlagen ausgeführt werden.

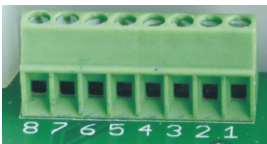

1. 1. Stromversorgung: 24 V AC/DC, 100 mA
2. 2. Stromversorgung 24 V AC/DC
3. 3. GND
4. 4. RS485 B (Modbus)
5. 5. RS485 A (Modbus)
6. 6. GND
7. 0 - 10 VDC - Eingang (für Druck- oder CO<sub>2</sub>-Fühler). Die Speisung des Fühlers erfolgt durch separate Stromversorgung
8. 0 - 10 VDC - Ausgang (für Bedienung von 0..10 VDC-Ventilatoren).



- 1. ANMERKUNG.** Wenn Bedienteil am Bedienteil Luftqualitätssensor angeschlossen ist (bei dem Speisung und Analog-Ausgang GND elektrisch nicht getrennt sind), für die Speisung muss permanente Spannung (DC) angeschlossen werden.
- 2. ANMERKUNG.** Netzteil muss entsprechend nach dem von Bedienpult und Luftqualitätsfühler verwendete Stromart gewählt werden. Netzteil ist im Lieferumfang nicht enthalten.

## Empfehlungen zum Anschluss des Bedienteiles an Geräte

### 1. Bedienpult mit Lüftungsgerät (nur mit eingebauter Regelung)

- F - Sicherung
- G - Gleichspannungsnetzteil (DC)
- M1 - EKO-Ventilatoren

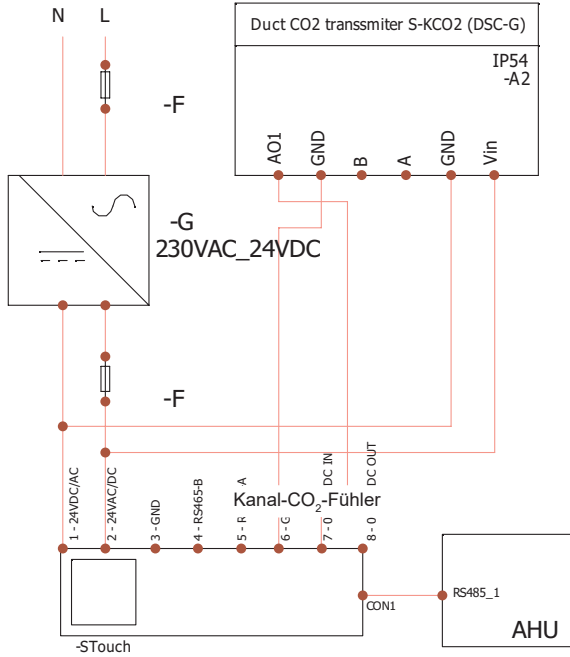

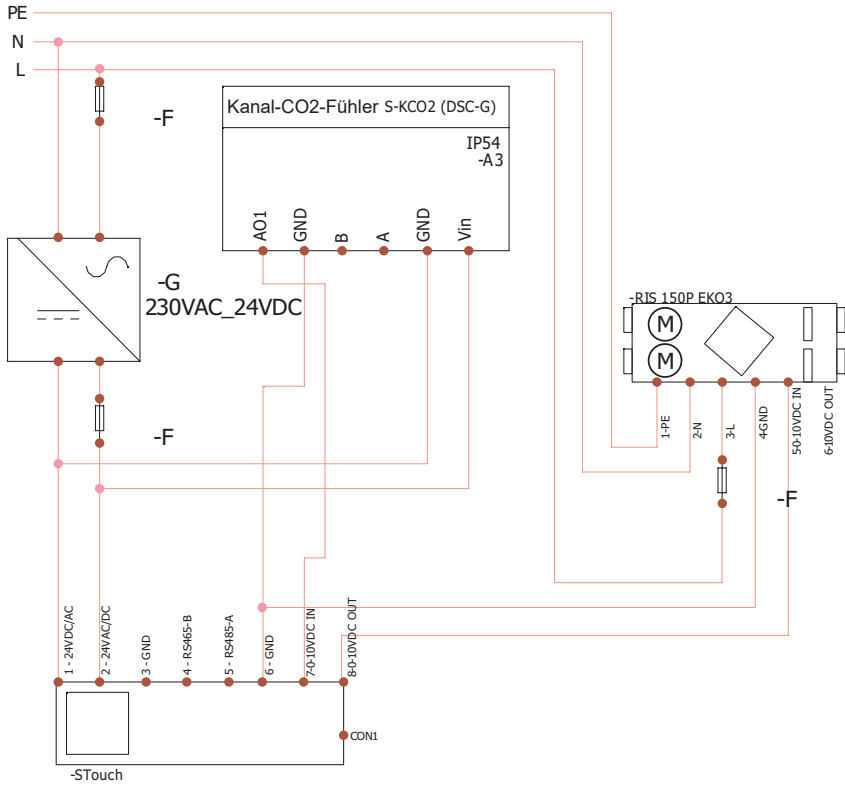

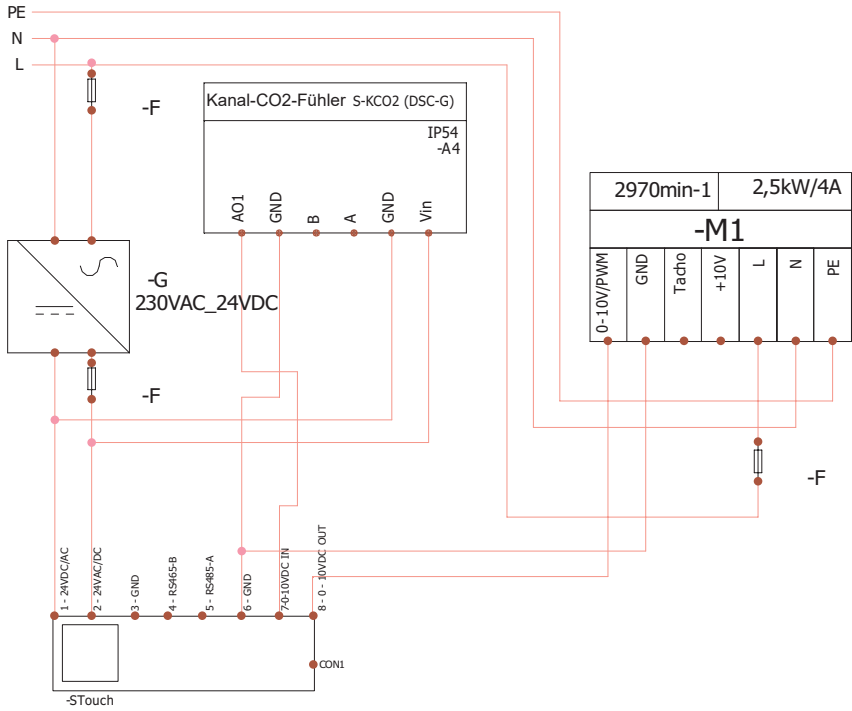

**ANMERKUNG.** Netzteil, Sicherungen und andere Komponenten für Installation sind im Lieferumfang nicht enthalten!

**Information an Benutzer**

- Auf dem Pult einfaches Menü für Ton-, Temperatur-, Ruhezustand- und CO<sub>2</sub>-Niveau-Einstellung konzipiert
- Schnelltaste für Aktivierung der Höchstgeschwindigkeit
- Anzeige der eingestellten sowie Zulufttemperatur in Zahlen
- LED-Anzeige der ausgewählten Geschwindigkeit
- Anzeige der aktiven Störungen in Symbolen: A.01, A.02 usw. sowie LED-Anzeige
- Ruhezustand des Pults für das Energiesparen
- Ist eine Blockierung der Ausschaltung vom Lüftungssystem möglich
- Absicherung gegen Kinder: verriegelt den Pult

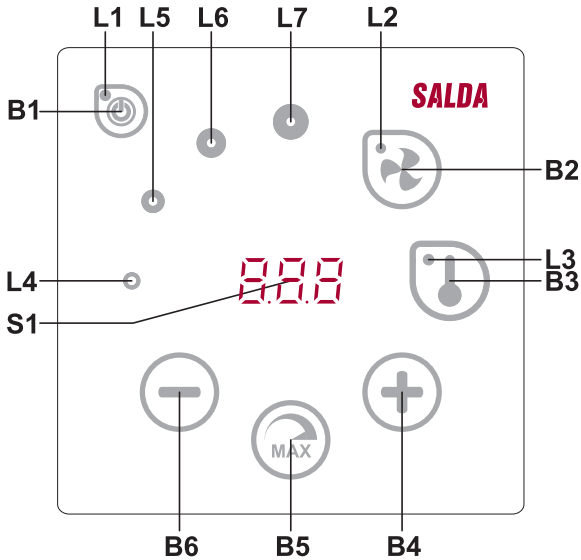

Bedeutungen der Elemente	
<b>B1</b>	Ein-/Ausschalten
<b>B2</b>	Geschwindigkeitseinstellung vom Ventilator
<b>B3</b>	Temperatureinstellung
<b>B4</b>	Vergrößern
<b>B5</b>	Maximale Geschwindigkeit des Ventilators für einen begrenzten Zeitraum (boost)
<b>B6</b>	Verringern
<b>S1</b>	Segmentbildschirm
<b>L4-L7</b>	Anzeigen der Geschwindigkeiten vom Ventilator



Elemente	Befehl	Handlung	Anzeige
B1 L1	Einschalten	B1 drücken und für 2 Sekunden halten	L1 leuchtet
B1 L1	Ausschalten	B1 drücken und für 2 Sekunden halten	L1 erlischt
L1	Aktivieren aus dem Ruhezustand	Beliebige Taste berühren	L1 blinkt langsam im Ruhezustand
B2 B4 B6 L2	Geschwindigkeit der Ventilatoren einstellen	B2 berühren	L2 leuchtet; die Geschwindigkeit wird durch Berühren von B4- und B6-Elemente geregelt
B3 B4 B6 L3	Temperatur einstellen	B3 berühren	L3 leuchtet; die Temperatur wird durch Berühren von B4- und B6-Elemente geregelt
B4 B6 L4-L7	Gewählte Einstellungsbedeutung ändern	Vergrößerung: B4 berühren, Verringerung: B6 berühren	Im Segmentbildschirm ändern sich die Zahlen; L4, L5, L6, L7 zeigen die gewählte Geschwindigkeit der Ventilatoren
B4 B5 B6 L2	Ein-/Ausschalten der Funktion für intensive Lüftung (boost)	B5 drücken und für 2 Sekunden halten.	L2 blinkt. Im Segmentbildschirm wird restliche Zeit in Sekunden gezeigt (nach Überschreitung von 600 s wird die Zeit in Minuten gezeigt). Die Zeit wird durch Antasten von B4 und B6 geregelt (im Zustand der Funktionsarbeit geändert). Maximale BOOST-Arbeitszeit: 300 Min. (5 h). <b>HINWEIS:</b> die Zeit der PRV-Steuerung kann nicht geregelt werden. Ist die BOOST-Zeit in der PRV-Steuerung als unbegrenzt eingestellt, zeigt der Segmentbildschirm vom Pult "---".
B1 B4 B6 L4-L7	Übersicht und Annullierung der Störungen	Zur Löschung B2 und B3 drücken und für 3 Sekunden halten. Nachdem B1 gedrückt wird, werden die Kennzahlen von Störungen für kurze Zeit nicht gezeigt.	Im Falle einer Störung blinken L4, L5, L6, L7 und im Segmentbildschirm werden Kennzahlen von Störungen (R.01, R.02 usw.) gezeigt. Liste der Störungen kann durch Antasten von B4- und B6-Tasten angesehen werden. Nach Löschung der Störungsmittteilung kehrt der Pult in die Anfangsstellung. Nachdem B1 gedrückt wird, werden die Kennzahlen von Störungen für eine Minute nicht gezeigt und so wird die Steuerung von Temperatur- bzw. Lüftereinstellungen ermöglicht. <b>ANMERKUNG.</b> Löschung der Störung ohne Beseitigung ihrer Ursache ist streng verboten. Das muss durch Servicemitarbeiter oder Bedienpersonal der Anlage ausgeführt werden.
B1 L2-L7	Läuft CO <sub>2</sub> -Spülung	Nachdem B1 gedrückt wird, wird die Anzeige "CO <sub>2</sub> " für kurze Zeit nicht gezeigt	L2, L3 und L7 blinken nicht, L4, L5, L6 blinken. Segmentbildschirm zeigt "CO <sub>2</sub> ". Nachdem B1 gedrückt wird, wird die Anzeige "CO <sub>2</sub> " nicht gezeigt und so wird die Steuerung von Temperatur- bzw. Lüftereinstellungen ermöglicht.
B2 B3 B5	Absicherung gegen Kinder wird ein/ ausgeschaltet	B3, B2 und B5 drücken und für 2 Sekunden halten	Inaktive Elemente B1, B4 und B6; nach Drücken einer nicht zugelassenen Taste zeigt der Segmentbildschirm "----"

### Verbindungsanzeige

Anzeige „L0n“ blinkt - verbinden

Anzeige „n0L“ leuchtet - keine Verbindung

**ANMERKUNG.** Diesen Punkt beachten nur wenn Bedienpult als Modbus master verwendet ist.

## Geschwindigkeitssteuerung der Ventilatoren

- Laut fixierten 4 Geschwindigkeitswerten
  - Laut dem Prozentanteil der Geschwindigkeit (0,20 – 100 %) nur für 0...10 VDC-Ausgang und ECO-Steuerung.
  - Geschwindigkeiten des Benutzermenüs werden je 5 % gesteuert
  - Geschwindigkeiten des Servicemenüs werden je 1 % gesteuert
  - Arbeitet in 4 Stufen, die Werte werden auf Stouch in Pascal (Pa) angezeigt.
- ANMERKUNG.** Funktion ist verfügbar, wenn Ventilator und Druckfühler am Stouch Bedienteil angeschlossen sind.
- Maximale Geschwindigkeit wird durch Zeitmesser geschützt, der durch Aktivierung maximaler Geschwindigkeit des Ventilators (boost) leicht geändert werden kann (siehe bitte Tabelle).
  - Intensivlüftung. Das Gerät arbeitet mit maximaler Geschwindigkeit (nach boost-Einstellung).
  - Kann 0...10 VDC - Fühler für CO<sub>2</sub> angeschlossen werden, der eine maximale Geschwindigkeit laut angegebenen CO<sub>2</sub> - Parametern aktivieren würde

## Temperatureinstellung

- Im Pult kann die gewünschte Temperatur von 15 bis 35°C gezeigt werden. **HINWEIS:** MCB-Steuerung steuert die Temperatur von 0 bis 40°C (hängt von Einstellungen der MCB-Steuerung ab).
- Mögliche abwechselnde Anzeige der Zuluft- sowie eingestellten Temperatur (für 5 Sekunden wird eingestellte Temperatur und für 2 Sekunden Zulufttemperatur gezeigt)

## Fernbedienung (Modbus)

Das Pult unterstützt eine völlig konfigurierbare Modbus-Schnittstelle. Das Pult kann als Haupt- und Hilfsgerät im Modbus-Netz funktionieren, es kann nicht nur durch Servicemenü, sondern auch durch Modbus-Schnittstelle völlig bedient und konfiguriert werden.

## Benutzermenü

Fürs Öffnen des Benutzermenüs müssen B2 bzw. B3 berührt und für 3 Sekunden gehalten werden.

Im Benutzermenü werden Einstellungen von Menüpunkten nacheinander (P.01, P.02 usw.) gezeigt. Menüpunkt wird durch B4- und B6-Elemente gewählt. Nach Drücken von B5 wird die Bedeutung vom ausgewählten Menü gezeigt, die durch B4- und B6-Elemente geändert werden kann. Nach Drücken von B5 wird der Parameter gespeichert und man kehrt ins Menü zurück.

Wegen begrenzter Möglichkeiten des Segmentbildschirms werden die Werte 10 Mal kleiner gezeigt, d. h. wenn auf dem Bildschirm die Zahl 20 gezeigt wird, bedeutet das, dass echter Wert 20 x 10 = 200 ist.

P.05 - Zeitmesser der Filter wird auf Anfangsstellung zurückgesetzt, nachdem die Elemente B2 und B3 für 5 Sekunden gedrückt und gehalten werden.

Zum Verlassen des Menüs B1-Element berühren.

Nr.	Bezeichnung	Mögliche Bedeutungen	Vorgesehene Bedeutung
P.01	Ruhezustand	0: ausgeschaltet 1 - 99: Einschlafzeit in Sekunden	0
P.02	Ton	0: ausgeschaltet 1: 1 - 9 Tonfarbe	2
P.03	Anzeige der gelieferten Temperatur	0: nicht angezeigt 1: wird abwechselnd mit eingestellter Temperatur gezeigt	0
P.04	CO <sub>2</sub> gefordert (ppm)	0 – 99 x 10 ppm	20 x 10
P.05	Zugelassener Unterschied von CO <sub>2</sub>	0 – 99 x 10 ppm	5 x 10
P.06	Filter-Betriebsstundenzähler:	zeigt die Tageanzahl nach dem letzten Filterwechsel.	0

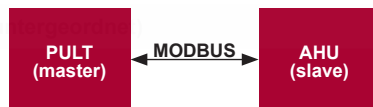

Mit diesem Pult können andere Geräte (die durch MODBUS-Protokoll bedient werden) gesteuert werden. Das wird im Servicemenü durch Angabe von nötigen Parametern in Punkten F.17, F.18, F.19, F.20, F.21 des Servicemenüs eingestellt werden. Falls man nicht nur Standardgeräte bedienen will, muss man im Menüpunkt F.20

CUSTOM sowie Geräteadressen in Menüpunkten von F.22 bis F.37 angeben. Wenn die Geräte diese Adressen nicht besitzen, muss in angegebenen Punktfeldern 00:00 eingegeben werden. Üblicherweise wird dieses Pult mit ECO- oder PRV-Bedienplatten benutzt.

## 2) Modbus slave (untergeordnet)

Unter Benutzung des BMS-Systems (Building Management System) können mehrere Geräte mit einem Pult synchron oder ein Gerät kann mit mehreren Pulten bedient werden. Unter Benutzung des MODBUS-Protokolls können alle Pultparameter geändert und die Angaben von angeschlossenen Fühlern überwacht werden.

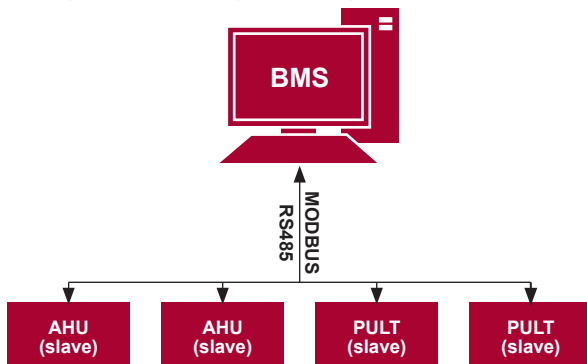

## 3) Bedienung des Ventilators, wenn die Geschwindigkeit mit dem Pult und/oder Computer durch Modbus eingestellt wird

**ANMERKUNG.** Für Luftqualitätsfühler und Bedienteil beim Ventilatorsteuerung wird Stromzufuhr durch externen Netzteil realisiert. netzteil ist im Lieferumfang nicht enthalten. Mit diesem Pult kann sowohl das Gerät als auch der 0..10 VDC-Ventilator bedient werden. Im Servicemenü gewünschte Bedienart der Geschwindigkeit (F.01) wählen; falls die Bedienung laut eingestellten Geschwindigkeitswerten gewählt ist, diese angeben: Menüpunkte F.03, F.04, F.05, F.06.

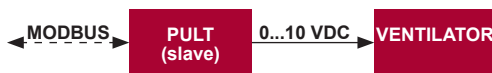

## 4) Druckbehalten, das mit dem Pult und/oder Computer durch Modbus angegeben wird

Nach direktem Anschluss des 0..10 VDC-Ventilators oder des 0..10 VDC-Druckwechslers am Pult kann gewünschter Druck behalten werden. Parameter der Bedienung und der Druckfühlers können mit dem Pult geändert werden. Falls das Pult als Hilfsgerät („Modbus slave“) benutzt wird, ist es möglich, alle Parameter zu bedienen und Anzeigen des Druckfühlers zu überwachen. Damit die Bedienung laut dem Druck möglich wäre, müssen im Servicemenü folgende Parameter angegeben werden:- in diesem fall wird das Lüftungsgerät durch den Pult nicht gesteuert)

- F.01 - 2
- F.14 - 1
- F.15 und F.16 - laut Parametern des Druckwechslers
- F.11, F.12 und F.13 - (PID-Bedienkoeffizienten). Wenn der Druck unkorrekt behalten wird, können diese Parameter korrigiert werden.
- F.07 bis F.10 - werden fixierte Geschwindigkeiten Pa angegeben.
- F.43 - 1 - 0..10 VDC Ausgang aktiviert.

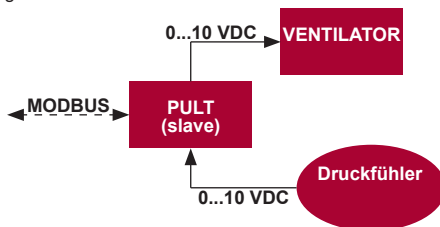

**5) Beibehaltung von CO<sub>2</sub>**

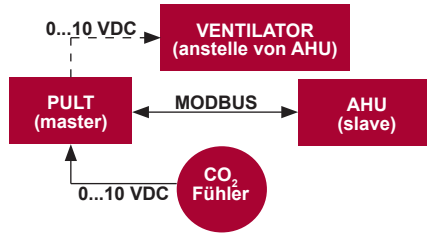

Mit Hilfe dieses Pults kann Niveau des Kohlendioxids (CO<sub>2</sub>) im Raum gesteuert werden. Am selben Pult muss der 0...10 VDC-Fühler für CO<sub>2</sub> angeschlossen und das Pult konfiguriert werden. Im Punkt F.14 des Servicebetriebs muss die Zahl 2 eingestellt werden, und in F.15 und F.16 wird sie laut Beschreibung des Fühlers angegeben.

Nach Anschluss des CO<sub>2</sub>-Fühlers und der Einstellung von angegebenen Parametern soll im Benutzermenü das gewünschte CO<sub>2</sub>-Niveau und der Unterschied von der eingestellten (P.05) Grenze, der überschritten werden darf, eingestellt werden. Nach Überschreitung des zugelassenen Unterschieds löst das Pult automatisch die Ventilatoren mit einer maximalen Geschwindigkeit (4) aus und im Bildschirm wird die Aufschrift „CO<sub>2</sub>“ gezeigt. Nachdem CO<sub>2</sub> das eingestellte Niveau erreicht (P.05), kehrt das Pult in frühere Betriebsart zurück.

**ANMERKUNG.** Für Luftqualitätsfühler und Bedienteil beim Ventilatorsteuerung wird Stromzufuhr durch externen Netzteil realisiert. netzteil ist im Lieferumfang nicht enthalten.

**Service Menü**

Zum Aufruf des Servicemenüs:

1. in den Zustand Ausgeschaltet umschalten (wenn das Pult eingeschaltet ist, Element B1 für 3 Sekunden gedrückt halten),
2. B1 und B2 für 3 Sekunden gedrückt halten,
3. Sicherheitscode „022“ mit Elementen B4 und B6 eingeben und mit dem Element B5 bestätigen.

Im Servicemenü werden die Einstellungen von Menüpunkten (F.01, F.02 usw.) nacheinander gezeigt. Menüpunkt wird mit Elementen B4 und B6 ausgewählt. Nach dem Drücken von B5 wird Parameter gespeichert und man kehrt ins Menü für Einstellungen zurück.

Zum Verlassen des Servicemenüs muss das Element B1 gedrückt und für 3 Sekunden gehalten werden (das Pult wird in den Ausschaltungszustand umgeschaltet).

Nr.	Bezeichnung	Mögliche Bedeutungen	Vorgesehene Bedeutung
F.01	Steuerung der Ventilatoren	0: 0..100 % 1: Mit fixierten Geschwindigkeitswerten 2: Laut fixierten Druckwerten	1
F.02	Blockierung der Ausschaltung	0: Wird nicht blockiert 1: Der Ventilator bläst immer mit einer minimalen 1. Geschwindigkeit	0
F.03	1. Geschwindigkeit (%)	0 – 100	20
F.04	2. Geschwindigkeit (%)	0 – 100	40
F.05	3. Geschwindigkeit (%)	0 – 100	70
F.06	4. Geschwindigkeit (boost) (%)	0 – 100	100
F.07	1. Geschwindigkeit (Pa)	0 – 999 x 10	5
F.08	2. Geschwindigkeit (Pa)	0 – 999 x 10	10
F.09	3. Geschwindigkeit (Pa)	0 – 999 x 10	25
F.10	4. Geschwindigkeit (boost) (Pa)	0 – 999 x 10	40
F.11	PID-P des Drucks	0 – 999	5
F.12	PID-I des Drucks	0 – 999	10
F.13	PID-D des Drucks	0 – 999	0

F. 14	Tauscher	0: Kein 1: Vom Druck 2: Von CO <sub>2</sub>	0
F. 15	MIN des Tauschers	0 - 250 x 10	0
F. 16	MAX des Tauschers	1 - 250 x 10	200
F. 17	Adresse von Modbus master/slave (Haupt-/untergeordnetes Gerät) des Pultes	0: Master 1 - 247: Slave	0
F. 18	Übergabegeschwindigkeit der Modbus-Daten	0: 1200 1: 2400 2: 4800 3: 9600 4: 19200 5: 38400 6: 57600 7: 115200	4
F. 19	Einstellung des Datenpakets	0:N,8,1; 1:E,8,1; 2:O,8,1; 3:N,8,2; 4:E,8,2; 5:O,8,2;	1
F. 20	Gesteuerte Anlage (der Pult erkennt PRV-, EKR-, MCB- und ECO-Platten automatisch)	0: None 1: Custom 2: ECO 3: PRV 4: MCB 5: EKR	0
F. 21	Modbus-Adresse des gesteuerten Gerätes	1 - 247	1
F. 22	Temperatur Wählen Adresse	00:00 - FF:FF	00:00
F. 23	Lüftergeschwindigkeit (%) Wählen Adresse	00:00 - FF:FF	00:00
F. 24	Feste Lüfterdrehzahl Wählen Adresse	00:00 - FF:FF	00:00
F. 25	Druck Wählen Adresse	00:00 - FF:FF	00:00
F. 26	CO <sub>2</sub> -Sollwert Adresse	00:00 - FF:FF	00:00
F. 27	Temperatur Adresse	00:00 - FF:FF	00:00
F. 28	Alarm 1-Adresse	00:00 - FF:FF	00:00
F. 29	Alarm 2-Adresse	00:00 - FF:FF	00:00
F. 30	Alarm 3-Adresse	00:00 - FF:FF	00:00
F. 31	Alarm 4-Adresse	00:00 - FF:FF	00:00
F. 32	Alarm 5-Adresse	00:00 - FF:FF	00:00
F. 33	Alarm 6-Adresse	00:00 - FF:FF	00:00
F. 34	Alarm 7-Adresse	00:00 - FF:FF	00:00
F. 35	Alarm 8-Adresse	00:00 - FF:FF	00:00
F. 36	Alarm 9-Adresse	00:00 - FF:FF	00:00
F. 37	Alarm 10-Adresse	00:00 - FF:FF	00:00
F. 38	Werkeinstellungen des Pultes herstellen	0: Nein 1: Ja	0
F. 39	Modbusparametern (Holding register) ablesen und einstellen	0 - 999	0
F. 40	Modbusparametern (Coil register) ablesen und einstellen	0 - 999	0
F. 41	Version des Bedienteiles	-	-

F. 42	Startverzögerungszeit in Sekunden von Ventilator, der 0...10 VDC geregelt wird	0 - 120	0
F. 43	0..10 V DC Aktivieren/Deaktivieren	0: Ausgeschaltet 1: Eingeschaltet	0
F. 44	Fabrikereinstellungen von der PRV-Steuerung zurücksetzen. HINWEIS: nur nach Anschluss an PRV-Steuerung erreichbar	0: Nein 1: Ja	0
F. 45	Werkzeug für Steuerung von Luftströmen	0 - 100	0

Beim Zurücksetzen der Werkeinstellungen Service-Passwort „002“ wiederholt eingeben.

Bei der Herstellung von Werkeinstellungen muss Service-Passwort „022“ wiederholt eingegeben werden. Wegen der begrenzten Zahl von Symbolen, die auf dem Segmentbildschirm gezeigt werden, werden die Modbus-Adressen vom CUSTOM-Gerät mit HIGH- und LOW-Bytes im hexadezimalen System (HEX) eingegeben werden. Mit Hilfe von B2- und B3-Tasten wird HIGH- oder LOW- Byte gewählt, auf dem Bildschirm werden dementsprechend „H.00“ und „L.00“ gezeigt.

### Ablesen und Aufnahme von Modbus-Registern

Das Ablesen und Aufnahme von Modbus-Registern, das in Punkten F.39 und F.40 angegeben ist, ist dann hilfreich, wenn die Parametern vom Gerät vorhanden, sind aber nur durch Modbus. Modbus zugreifbar. F.39 ist für Register von Holding-Typ, und F.40 für Register von Coil-Typ vorgesehen.

Verwendung:

1. Es wird die Adresse von Modbus-Register angegeben und durch "MAX" Taste bestätigt.
2. Information von Modbus-Adresse wird gelesen und erscheint auf dem Bildschirm (Anzeige blinkt).
3. Wert auf dem Bildschirm ist durch Tasten "+" und "-" zu ändern und durch "MAX" Taste zu bestätigen.
4. Wert wird in das angegebene Register aufgenommen und Bedienteil kehrt in Service-Menü zurück.

### Tool für Steuerung von Luftströmen (Überschrift)

F. 45 im Punkt des Servicemenü ist bei Regelung von Luftströmen für jede Betriebsart nützlich. Tool für Steuerung von Luftströmen funktioniert mit MCB- und PRV-Steureinheiten.

Gebrauch des Tools:

1. Gewünschten Luftstrom, der gesteuert sein wird, wählen: SF.1, SF.2, SF.3, SF.4, EF.1, EF.2, EF.3 oder EF.4 (SF und EF zeigen an, für welchen Lüfter die Einstellung des Luftstroms geändert wird, SF – Lüfter der Zuluft, EF – Lüfter der Abzugsluft; die Zahl zeigt Geschwindigkeit/Betriebsart, für die die Einstellung des Luftstroms geändert wird).
2. Das Aggregat wird in die gewählte Geschwindigkeit/Betriebsart umgeschaltet. Abgelesener Wert aus der Steuereinheit wird auf dem Segmentbildschirm angezeigt.
3. Mit Hilfe der B4- und B6-Sensoren werden die Werte geändert (von 0 bis 100%), Geschwindigkeit/Luftstrom der Lüfter ändert sich automatisch.
4. Das Tool für Änderung von Luftströmen wird mit Hilfe des B5-Sensors verlassen. Eingestellte Werte werden auf der Steuerungseinheit gespeichert.
5. Für Änderung von Einstellungen anderer Luftströme Punkte 1 bis 4 wiederholen.

### Stouch-Pulte und Modbus-Geräte können nicht richtig funktionieren, wenn in der PRV-Automatik Compatibility mode eingeschaltet ist. Ausschaltung von Compatibility mode mit Hilfe eines Stouch-Pultes:

1. Im Servicemenü F.40-Punkt wählen (Mdbus Coil read/write tool). Auswahl der Service-Umgebung ist in der Anleitung des Pultes beschrieben;
2. Adresse 21 angeben und MAX drücken (Modbus-Register für Compatibility mode ist angegeben);
3. 0 einstellen und MAX drücken (1 – eingeschaltet, 0 – ausgeschaltet).

## Adressentabelle von Modbus slave (untergeordnet)

Bezeichnung	Mögliche Bedeutungen	Art	Adresse (HEX)	Adresse (DEC)
Steuerung der Ventilatoren	0: 0..100 % 1: mit fester Drehzahl 2: nach festem Druck	Halterigister	0x01	1
Blockierung der Abschaltung	0: Wird nicht blockiert 1: Der Ventilator bläst immer minimal mit der 1. Geschwindigkeit	Halterigister	0x02	2
1. Geschwindigkeit (%)	0 – 100	Halterigister	0x03	3
2. Geschwindigkeit (%)	0 – 100	Halterigister	0x04	4
3. Geschwindigkeit (%)	0 – 100	Halterigister	0x05	5
4. Geschwindigkeit (boost) (%)	0 – 100	Halterigister	0x06	6
1. Geschwindigkeit (Pa)	0 – 999	Halterigister	0x07	7
2. Geschwindigkeit (Pa)	0 – 999	Halterigister	0x08	8
3. Geschwindigkeit (Pa)	0 – 999	Halterigister	0x09	9
4. Geschwindigkeit (boost) (Pa)	0 – 999	Halterigister	0x0A	10
PID-P des Drucks	0 – 999	Halterigister	0x0B	11
PID-I des Drucks	0 – 999	Halterigister	0x0C	12
PID-D des Drucks	0 – 999	Halterigister	0x0D	13
Wechslers	0: Kein 1: Vom Druck 2: Von CO <sub>2</sub>	Halterigister	0x0E	14
MIN des Wechslers	0 - 250 x 10	Halterigister	0x0F	15
MAX des Wechslers	1 - 250 x 10	Halterigister	0x10	16
Adresse von Modbus-Master/-Slave des Pults	0: Master 1 - 247: Slave	Halterigister	0x11	17
Modbus-Datenübertragungsrate	0: 1200 1: 2400 2: 4800 3: 9600 4: 19200 5: 38400 6: 57600 7: 115200	Halterigister	0x12	18
Einstellung des Datenpakets	0:N,8,1; 1:E,8,1; 2:O,8,1; 3:N,8,2; 4:E,8,2; 5:O,8,2;	Halterigister	0x13	19
Gesteuertes Gerät	0: None 1: Custom 2: ECO 3: PRV 4: MCB 5: EKR	Halterigister	0x14	20
Modbus-Adresse des gesteuerten Gerätes	1 - 247	Halterigister	0x15	21
Temperatur Wählen Adresse	00:00 - FF:FF	Halterigister	0x16	22

Lüftergeschwindigkeit (%) Wählen Adresse	00:00 - FF:FF	Halterigister	0x17	23
Feste Lüfterdrehzahl Wählen Adresse	00:00 - FF:FF	Halterigister	0x18	24
Druck Wählen Adresse	00:00 - FF:FF	Halterigister	0x19	25
CO <sub>2</sub> -Sollwert Adresse	00:00 - FF:FF	Halterigister	0x1A	26
Temperatur Adresse	00:00 - FF:FF	Halterigister	0x1B	27
Alarm 1-Adresse	00:00 - FF:FF	Halterigister	0x1E	28
Alarm 2-Adresse	00:00 - FF:FF	Halterigister	0x1F	29
Alarm 3-Adresse	00:00 - FF:FF	Halterigister	0x20	30
Alarm 4-Adresse	00:00 - FF:FF	Halterigister	0x21	31
Alarm 5-Adresse	00:00 - FF:FF	Halterigister	0x22	32
Alarm 6-Adresse	00:00 - FF:FF	Halterigister	0x23	33
Alarm 7-Adresse	00:00 - FF:FF	Halterigister	0x24	34
Alarm 8-Adresse	00:00 - FF:FF	Halterigister	0x25	35
Alarm 9-Adresse	00:00 - FF:FF	Halterigister	0x26	36
Alarm 10-Adresse	00:00 - FF:FF	Halterigister	0x27	37
Werkeinstellungen des Pultes herstellen	0: Nein 1: Ja	Halterigister	0x28	38
Ruhezustand	0: ausgeschaltet 1 - 99: Einschlafzeit in Sekunden	Halterigister	0x29	39
Ton	0: ausgeschaltet 1: 1 - 9 Tonfarbe	Halterigister	0x2A	40
Anzeige der Speisungstemperatur	0: Nicht gezeigt 1: Wird nacheinander gezeigt mit eingestellte	Halterigister	0x2B	41
Geforderter CO <sub>2</sub> (ppm)	0 – 99 x 10 ppm	Halterigister	0x2C	42
Zugelassener CO <sub>2</sub> -Unterschied	0 – 99 x 10 ppm	Halterigister	0x2D	43
Temperatur WÄHLEN	150 – 350 (/10)	Halterigister	0x2F	44
Lüftergeschwindigkeit (%) WÄHLEN	0,20 - 100	Halterigister	0x30	45
Feste Lüfterdrehzahl WÄHLEN	0 - 4	Halterigister	0x31	46
Druck WÄHLEN	0 – 999 Pa	Halterigister	0x32	47
Display-Vorlauftemperatur	- 500 – 1000 (/10)	Halterigister	0x34	48
Einstellungen speichern	0: Nein 22: Ja	Halterigister	0x36	49
0..10 VDC Beibehaltung	0 - 120	Halterigister	0x37	50
0..10 V DC Aktivieren/Deaktivieren	0: Ausgeschaltet 1: Eingeschaltet	Halterigister	0x38	51
Aktuelle Lüftergeschwindigkeit (%)	0 – 100 %	Eingang- sregister	0x01	1
Aktuelle feste Lüfterdrehzahl	0 – 4	Eingang- sregister	0x02	2
Temperatur-Sollwert	150 – 350 °C (/10)	Eingang- sregister	0x03	3



Aktuelle Temperatur	- 500 – 1000 (/10)	Eingang- sregister	0x04	4
Druck-Sollwert	0 – 999 Pa	Eingang- sregister	0x05	5
Aktueller Druck	0 – 999 Pa	Eingang- sregister	0x06	6
CO <sub>2</sub> -Sollwert	0 – 999 ppm	Eingang- sregister	0x07	7
Aktueller CO <sub>2</sub> -Gehalt	0 – 999 ppm	Eingang- sregister	0x08	8
Alarm 1-Adresse	0/1	Coil	0x01	1
Alarm 2-Adresse	0/1	Coil	0x02	2
Alarm 3-Adresse	0/1	Coil	0x03	3
Alarm 4-Adresse	0/1	Coil	0x04	4
Alarm 5-Adresse	0/1	Coil	0x05	5
Alarm 6-Adresse	0/1	Coil	0x06	6
Alarm 7-Adresse	0/1	Coil	0x07	7
Alarm 8-Adresse	0/1	Coil	0x08	8
Alarm 9-Adresse	0/1	Coil	0x09	9
Alarm 10-Adresse	0/1	Coil	0x0A	10

Falls man Parameter der Konfiguration speichern will, muss man in den Register 49 die Zahl 22 eingeben, dann werden die Einstellungen im EEPROM-Speicher bleiben und das Pult wird erneut geladen.

## Störungen

### Störungen der ECO-Automatik

Anzeigen	Bedeutung (Beschreibung der Störung s. im technischen Handbuch des Geräts)
R.01	Frostschutz des Wärmetauschers ist aktiv
R.02	Externe Alarmmeldung, z.B. Brandschutz, verschmutzte Filter, Ventilatoren
R.03	Kritische Temperatur des Rückwassers
R.04	Defekt des Eingangs „P-mA“
R.05	Niedrige Spannung
R.06	Abluftfühler defekt
R.07	Zuluftfühler defekt
R.08	Defekt des Temperaturfühlers für Rückwasser
R.09	Außentemperaturfühler defekt

### Störungen von PRV-Automatik

Anzeigen	Bedeutung (Beschreibung der Störung s. im technischen Handbuch des Geräts)
R.01	Frostschutz des Wärmetauschers ist aktiv
R.02	Brandschutz
R.03	Verschmutzte Filter
R.04	Defekt des Ventilators
R.05	Niedrige Spannung
R.06	Defekt des Temperaturfühlers DTJ (100)
R.07	Defekt des Fühlers für Abluft
R.08	Defekt des Fühlers für Zuluft
R.09	Defekt des Feuchtefühlers DTJ (100)
R.10	Defekt des Temperaturfühlers für Rückwasser
R.11	Defekt des Fühlers für Außenluft
R.12	Überhitzung
R.13	Störung des Rotors
R.14	Niedrige Lufttemperatur

### Störungen von MCB-Automatik

Anzeigen	Bedeutung (Beschreibung der Störung s. im technischen Handbuch des Geräts)
R.01	Rotorgurt ist abgerissen
R.02	Kaminschutz ist eingeschaltet
R.03	Funktion der Feuchtigkeitsregulierung ist eingeschaltet
R.04	Frostschutz des Lamellenwärmetauschers ist eingeschaltet
R.05	Frostschutz des Lamellenwärmetauschers. System ist ausgeschaltet
R.06	Frostschutz des Lamellenwärmetauschers (Druckrelais) System ist ausgeschaltet
R.07	Frostschutz des Wassererhitzers. System ist ausgeschaltet

R.08	Temperatur der Zuluft ist zu niedrig
R.09	Temperatur der Zuluft ist zu hoch
R.10	Temperatur der Zuluft ist zu niedrig. System ist ausgeschaltet
R.11	Temperatur der Zuluft ist zu hoch. System ist ausgeschaltet
R.12	Filter der Zuluft (Druckrelais) austauschen System ist ausgeschaltet
R.13	Filter der Abzugsluft (Druckrelais) austauschen System ist ausgeschaltet
R.14	Filter der Zu- und Abzugsluft austauschen
R.15	Filter der Zu- und Abzugsluft austauschen. System ist ausgeschaltet
R.16	Störung des Temperatursensors für Zuluft. Notbetrieb
R.17	Störung des Temperatursensors für Zuluft. Notbetrieb
R.18	Störung des Temperatursensors für Abluft. Notbetrieb
R.19	Störung des Temperatursensors für frische Luft. Notbetrieb
R.20	Störung des Sensors für Wassertemperatur vom Wasserheizgerät. Notbetrieb
R.21	Störung des Sensors für Wassertemperatur vom Wassererhitzer. Notbetrieb
R.22	Störung des Sensors für Wassertemperatur vom Wasserkühler. Notbetrieb
R.23	Störung des Temperatursensors vom Steuerungskasten. Notbetrieb
R.24	Störung des Temperatursensors für Zuluft. System ist ausgeschaltet
R.25	Störung des Temperatursensors für Zuluft. System ist ausgeschaltet
R.26	Störung des Temperatursensors für Abluft. System ist ausgeschaltet
R.27	Störung des Temperatursensors für frische Luft. System ist ausgeschaltet
R.28	Störung des Sensors für Wassertemperatur vom Wasserheizgerät. System ist ausgeschaltet
R.29	Störung des Sensors für Wassertemperatur vom Wassererhitzer. System ist ausgeschaltet
R.30	Störung des Sensors für Wassertemperatur vom Wasserkühler. System ist ausgeschaltet
R.31	Störung des Temperatursensors vom Steuerungskasten. System ist ausgeschaltet
R.32	Test der Brandschutzklappe erfolgreich abgelaufen
R.33	Test der Brandschutzklappe nicht erfolgreich abgelaufen
R.34	Schutz des Heizgeräts im Handbetrieb
R.35	Schutz des Heizgeräts im Automatikbetrieb
R.36	Schutz des Erhitzers im Handbetrieb
R.37	Schutz des Erhitzers im Automatikbetrieb
R.38	Schutz des Lüfters für Zuluft
R.39	Schutz des Lüfters für Abluft
R.40	Schutz des Freonkühlers
R.41	Brandschutz
R.42	Schutz des Zuluftdrucks System ist ausgeschaltet
R.43	Schutz des Abluftdrucks System ist ausgeschaltet
R.44	Falsche Konfiguration
R.45	Intensive Lüftung des Heizgeräts nach Anlauf des handbetriebenen Schutzes
R.46	Intensive Lüftung des Erhitzers nach Anlauf des handbetriebenen Schutzes
R.47	Fehler der inneren Kommunikation

**Störungen von EKR-Automatik**

Anzeigen	Bedeutung (Beschreibung der Störung s. im technischen Handbuch des Geräts)
A.01	Lüfterfehler
A.02	Störung des Temperatursensors für Zuluft
A.03	Störung des Temperatursensors für Rückwasser.
A.04	Störung des Sensors für Lufttemperatur
A.05	Brandschutz ist angelaufen
A.06	Liefertemperatur ist zu niedrig. (< -10°C) (A2)
A.07	Lüfterüberhitzung. A4-Eingang (A4)
A.08	Störung der Sensoren
A.09	Kritische Temperatur vom Rückwasser (A5)
A.10	Niedrige Versorgungsspannung der Anlage (A7)
A.11	Überhitzung. (A6)
A.12	Filter sind verschmutzt
A.13	Zulufttemperatur zu hoch (>40°C) (A6)

**Störung der CUSTOM-Automatik (nach Einstellung der Adressen vom CUSTOM-Mo-  
dbus beifügen)**

Anzeigen	Bedeutung
A.01	
A.02	
A.03	
A.04	
A.05	
A.06	
A.07	
A.08	
A.09	
A.10	

## Description

Boîtier de commande à distance Stouch est spécifiquement conçu pour contrôler :

- Les systèmes de récupération SALDA, lorsqu'est utilisée une carte de contrôle automatique avec un régulateur PRV\_V2<sup>1</sup>, EKR, MCB ou ECO\_v107<sup>2</sup>;
- les installations de soufflage et d'extraction d'air SALDA lorsqu'on utilise la régulation avec un régulateur ECO\_v107;
- Ventilateurs SALDA avec des moteurs EC<sup>3</sup>;
- Les dispositifs qui sont contrôlés par le protocole Modbus.

<sup>1</sup> Centrales de traitement d'air : RIS/RIRS 3.0; RIS/RIRS EKO 3.0

<sup>2</sup> Centrales de traitement d'air : RIRS 200 VER EKO; RIRS 300 VE... EKO

<sup>3</sup> En utilisant le boîtier Stouch pour le contrôle des ventilateurs de la gamme EKO, il est obligatoire utiliser en supplément une source d'alimentation du boîtier et prévoir sa protection contre les surcharges et/ou des courts-circuits.



**NOTE:** la hotte n'est pas contrôlée séparément avec les unités suivantes:

RIRS 200 V EKO avec "Régulation RIRS 200 VEEC - ... k (+ 15..25 °C)";

RIRS 300 V EKO avec "Régulation RIRSV 300 VE".

Cette fonction est disponible uniquement dans des centrales avec une régulation intégrée.

Les boîtiers de commande à distance assurent la sécurité et le confort optimisés de fonctionnement, de surveillance et de service.

Toutes les opérations sont effectuées à distance en utilisant le boîtier de commande sur lequel sont affichés des rapports d'erreurs et les conditions de service.

### Particularités

- Design exclusif et ergonomique ;
- Caisson : en plastique;
- Ecran: verre trempé;
- Facile à utiliser ;
- Destiné pour montage en applique ;
- Commande tactile par un seul appui ;
- Nettoyage facile ;
- Réponse sonore à un appui ;
- Possibilité de brancher sur le réseau GTB ;
- Possibilité du branchement direct au ventilateur commandé à l'aide du signal 0 - 10 VDC ;
- Possibilité de connecter une sonde de CO<sub>2</sub> ou un capteur de pression à l'entrée 0 - 10 VDC.
- 4 vitesses prédéfinies;
- Vitesse maximale du ventilateur pour un laps de temps déterminé (boost) ;
- Verrouillage de sécurité enfants ;
- Possibilité de modifier les paramètres du son, du régime de veille (StandBy), du CO<sub>2</sub> à partir du menu « utilisateur ».

### Le kit comprend :

Boîtier de commande « Stouch », câble (13 m), éléments de fixation (vis 3.9 x 25 DIN 7981 - 2 unités, tige de nylon 5 x 25 - 2 unités, tige d'acier à enfoncer 12 x 30 - 2 unités), notice technique.

## Dimensions

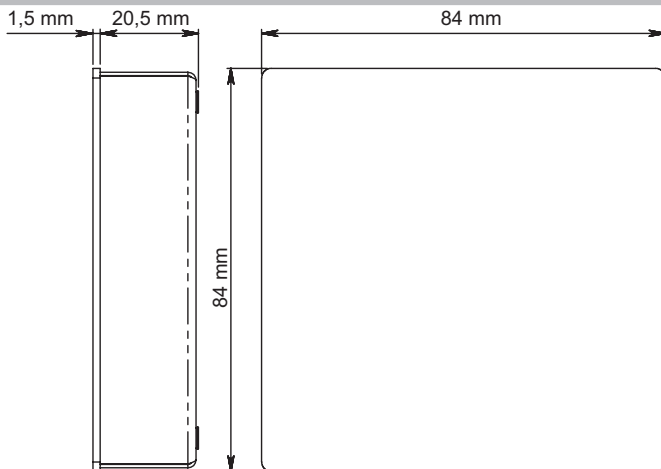

**Installation**

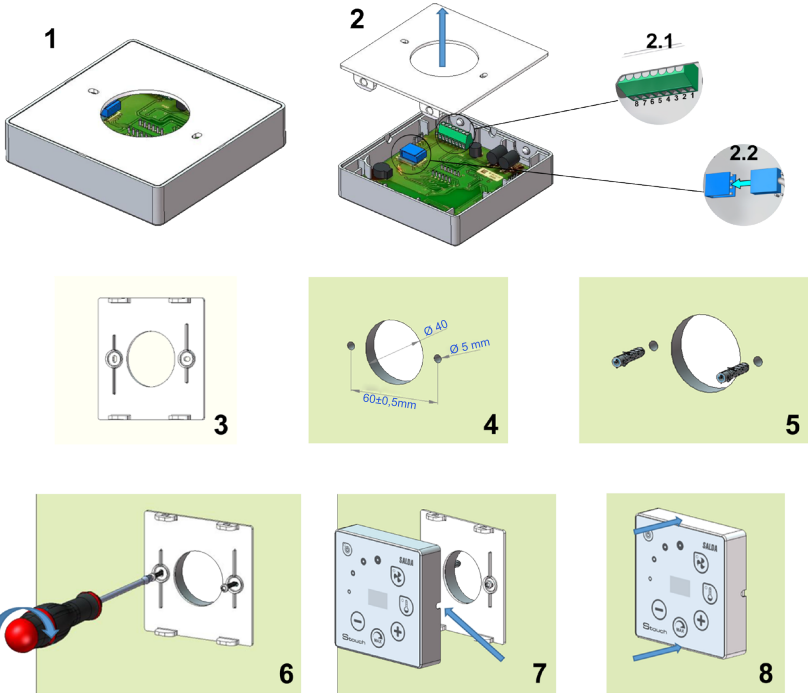

1. Séparer le couvercle du caisson, voir fig. 1, 2;
2. Brancher fiche standard du câble au boîtier

2.1 – fiche standard

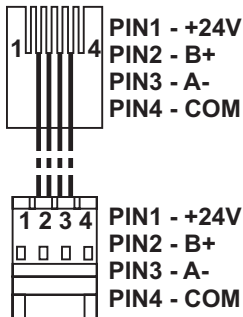

2.2 – fiche spécifique (Cf. « Fiche 8 contacts »).

3. Remettez le couvercle à l'emplacement prévu contre le mur et marquez des lieux pour le forage, fig. 3, 4.
4. Percer des trous de 5 mm aux endroits marqués pour les fiches de nylon et le trou à travers le mur pour installer le câble.
- NOTE:** le trou à travers le mur est nécessaire uniquement dans le cas où il faut brancher la fiche du câble de l'autre côté du mur. Le diamètre du trou doit correspondre à la taille de fiches de câble.
5. Placez deux bouchons en nylon de 5 mm dans des trous.
- REMARQUE:** bouchons métalliques inclus dans le paquet peuvent également être utilisés. Fig. 5.
6. Visser le couvercle sur le mur avec les vis 2,9 x 16 DIN7981C inclus dans le paquet. Fig. 6.

7. Si la connexion peut se faire de n'importe quel côté du caisson (comme représenté sur la fig. 7), alors dans le milieu de la face nécessaire du caisson créez un espace pour le câble avec un couteau.

8. Connectez les câbles nécessaires dans le caisson, insérez-les dans le trou vers l'autre côté du mur ou du côté nécessaire du caisson et appuyez le caisson sur le couvercle, fig. 8.



**IL EST FORMELLEMENT INTERDIT de laisser le câble du panneau de commande dans l'armoire de régulation de la CTA!**



## Fiche 8 contacts

Le branchement électrique ne peut être effectué que par un électricien qualifié conformément aux exigences internationales et nationales en vigueur en matière de sécurité en milieu électrique et de montage des installations et des équipements électriques.

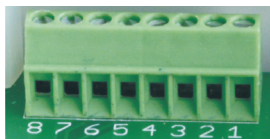

1. Source d'alimentation 24 V AC/DC, 100 mA
2. Source d'alimentation 24 V AC/DC
3. GND
4. RS485 B (Modbus)
5. RS485 A (Modbus)
6. GND
7. Entrée 0 - 10 VDC (pour la sonde de CO<sub>2</sub> ou le capteur de pression). La sonde est alimentée depuis une source d'alimentation distincte.
8. Sortie 0 - 10 VDC (pour la commande 0..10 VDC du ventilateur)



**REMARQUE:** lorsqu'on utilise un boîtier avec un transmetteur de qualité d'air (dont les GND de sortie d'alimentation et analogique ne sont pas électriquement séparés), il est obligatoire d'utiliser la tension constante (DC) pour leur alimentation.

**Recommandations pour la connexion du boîtier aux dispositifs**

**1. Lorsque le boîtier est utilisé avec un dispositif de ventilation avec une régulation intégrée**

**F** - fusible  
**G** - tension constante  
**(DC)** source d'alimentation  
**M1** - ventilateurs de la gamme EKO

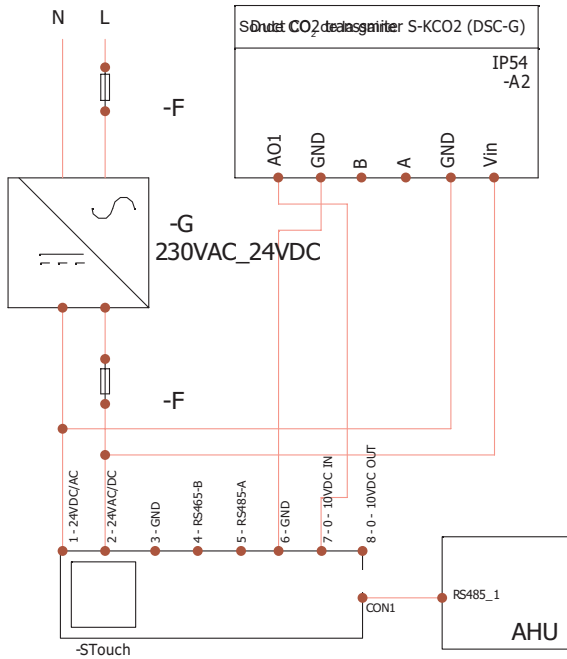



2. Lorsque le boîtier est utilisé avec une RIS 150P EKO

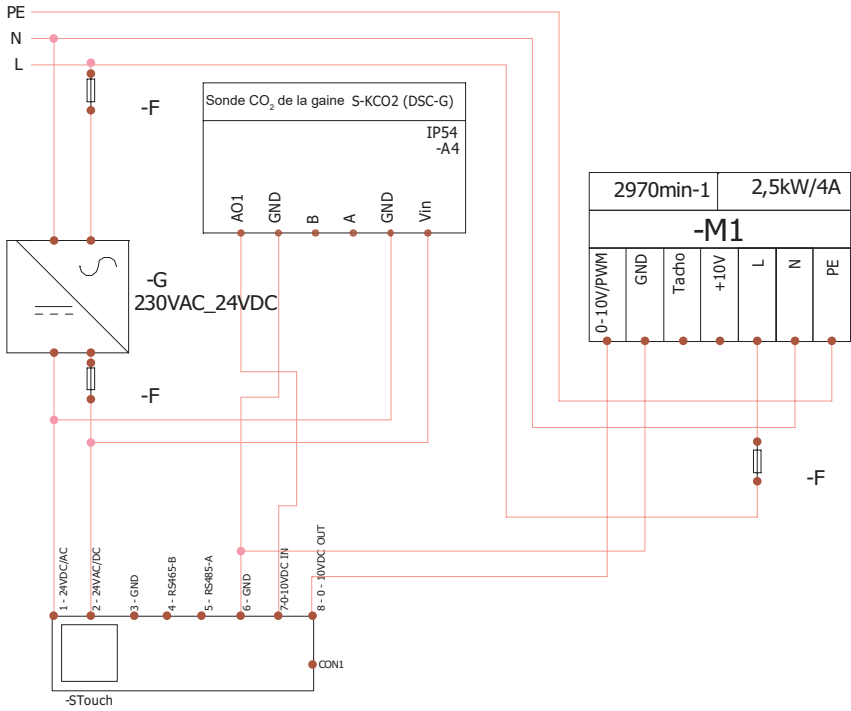

3. Lorsque le boîtier est utilisé avec les ventilateurs de la gamme EKO

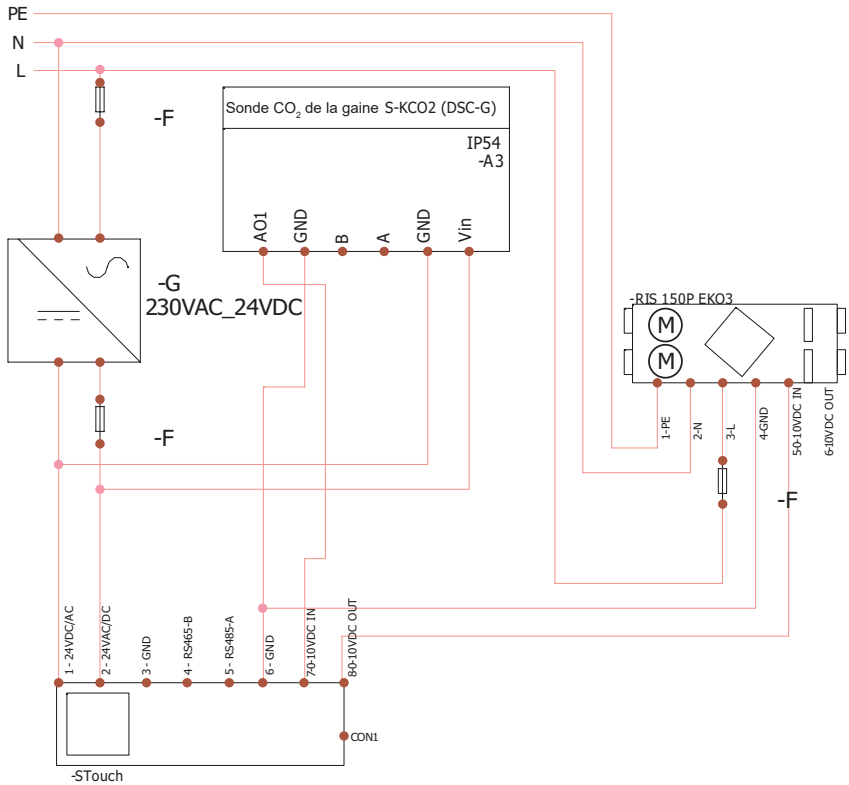

**REMARQUE:** source d'alimentation, éléments de sécurité ou autres composants utiles pour l'installation non fournis.

## Informations utilisateur

- Le menu « utilisateur » du boîtier est conçu pour le réglage facile des paramètres de la température, du régime de veille et du niveau de CO<sub>2</sub>.
- Touche rapide d'activation de la vitesse maximale.
- Affichage des valeurs (en chiffres) de la température de consigne et de celle de l'air soufflé.
- Indication LED de la vitesse choisie.
- Affichage des pannes actives par symboles A.01, A.02 et indications LED.
- Régime de veille du boîtier (économie de l'énergie).
- Fonction de condamnation de l'arrêt du système de ventilation disponible.
- « Sécurité enfants » - verrouillage du boîtier.

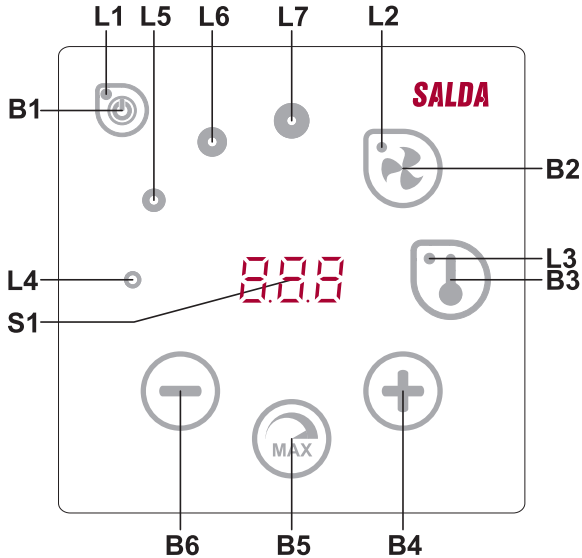

Significations des éléments	
<b>B1</b>	Allumer/éteindre
<b>B2</b>	Réglage de la vitesse du ventilateur
<b>B3</b>	Réglage de la température
<b>B4</b>	Augmenter
<b>B5</b>	Vitesse maximale du ventilateur, intervalle de temps limité (Boost)
<b>B6</b>	Diminuer
<b>S1</b>	Écran segmentaire
<b>L4-L7</b>	Indications de vitesse du ventilateur

Éléments	Commande	Action	Indication
B1 L1	Allumer	Maintenir 2 secondes B1	L1 éclaire
B1 L1	Éteindre	Maintenir 2 secondes B1	L1 est éteint
L1	Sortir du régime de veille	Toucher n'importe quel bouton	L1 clignote lentement en régime de veille
B2 B4 B6 L2	Régler la vitesse des ventilateurs	Toucher B2	L2 éclaire. La vitesse est réglée en touchant les éléments B4 et B6
B3 B4 B6 L3	Régler la température	Toucher B3	L3 éclaire. La température est réglée en touchant les éléments B4 et B6
B4 B6 L4-L7	Modifier la valeur de réglage choisie	Augmenter en touchant B4, diminuer en touchant B6	Les chiffres sur l'écran segmentaire. L4, L5, L6 et L7 indique la vitesse des ventilateurs choisie
B4 B5 B6 L2	Allumer/éteindre la fonction de ventilation intense	Maintenir 2 secondes B5	L2 clignote. L'écran segmenté indique le temps restant en secondes (au-dessus de 600s, le temps est indiqué en minutes). Le temps est réglé (modifié en position de fonctionnement de la fonction) en touchant B4 et B6. Temps maximal de fonctionnement de BOOST : 300 min. (5 h). <b>NOTE:</b> il est impossible de régler le temps du régulateur PRV. Si le temps de BOOST sur le régulateur PRV est réglé comme illimité, l'écran segmenté du boîtier de contrôle indique « - - ».
B1 B4 B6 L4-L7	Contrôle et annulation des pannes	En annulant, maintenir 3 secondes B2 et B3. En appuyant sur B1, les codes de panne ne s'affichent plus temporairement.	En cas de panne, L4, L5, L6 et L7 clignent et les codes de panne (A.01, A.02, etc.) sont indiqués sur l'écran segmenté. La liste des pannes peut être contrôlée en touchant les boutons B4 et B6. Après annulation de la panne, le boîtier revient en position initiale. En appuyant sur B1, les codes de panne ne s'affichent plus une minute, permettant ainsi de régler la température et les ventilateurs. <b>NOTE :</b> il est formellement interdit d'annuler la panne sans supprimer sa cause. Cela doit être effectué par des représentants du SAV ou le personnel de service du dispositif.
B1 L2-L7	La purge CO <sub>2</sub> fonctionne	En appuyant sur B1, l'indication « [02] » ne s'affiche plus temporairement.	L2, L3 et L7 clignent, L4, L5 et L6 éclairent. L'écran segmenté indique « [02] ». En appuyant sur B1, l'indication « [02] » ne s'affiche plus une minute, permettant ainsi de régler la température et les ventilateurs.
B2 B3 B5	« Sécurité enfants » allumée/éteinte	Maintenir 2 secondes B3, B2 et B5	Éléments B1, B4 et B6 inactifs. Après avoir appuyé sur un bouton non autorisé, l'écran segmentaire montre « - - »

### Indication de connexion

„[0n]“ clignote – en phase de connexion.

„no[ ]“ allumé – pas de connexion perdue ou pas de communication avec le contrôleur.

**NOTE:** ce point s'applique quand le boîtier est utilisé comme Modbus maître.

## Possibilités de contrôle de la vitesse des ventilateurs

- En fonction de 4 vitesses prédéfinies fixes
- Selon une valeur de pourcentage de la vitesse (0,20 à 100 %) seulement pour sortie 0 ... 10 VDC et le contrôleur ECO.
- À partir du menu « utilisateur » la vitesse est réglable à l'intervalle de 5 %
- À partir du menu « service » la vitesse est réglable à l'intervalle de 1 %
- Fonctionne en 4 vitesses, dont les valeurs sont affichées en pascals (Pa) sur S-Touch
- **NOTE:** Cette fonction est disponible lorsque le ventilateur et le capteur de pression sont reliés à S-touch
- Fonction "boost". Le dispositif fonctionne au rendement maximale (en fonction de la configuration "boost"). La vitesse maximale est sécurisée par une minuterie, qui peut être modifiée (cf. le tableau).
- Fonction de ventilation "boost" activée à l'aide de la touche rapide. Le temps réglé de la rotation maximale du ventilateur (boost) écoulé, le ventilateur reprend automatiquement la vitesse précédente.
- Possibilité de connecter la sonde CO<sub>2</sub> 0..10 VDC, qui active la vitesse maximale du ventilateur en fonction des paramètres CO<sub>2</sub> définis.

## Réglage et représentation de la température

- Possibilité d'indiquer sur le boîtier la température souhaitée entre 15°C et 35°C. **NOTE:** la température contrôlée par le régulateur MCB va de 0°C à 40°C (en fonction des réglages du régulateur MCB).
- Possibilité d'afficher alternativement la température de l'air soufflé et celle de consigne (5 s d'affichage de la température de consigne et 2 s d'affichage de celle de l'air soufflé).

## Communication à distance (Modbus)

Le boîtier est compatible avec l'interface entièrement paramétrable Modbus. Le boîtier peut être utilisé en tant qu'un dispositif principal ou auxiliaire dans le réseau GTB en Modbus ; en outre il est entièrement contrôlable et paramétrable non seulement à partir du menu « service », mais encore par l'interface Modbus.

## Menu « utilisateur »

Pour accéder au menu « utilisateur », appuyer 3 secondes sur B2, B3.

Le menu « utilisateur » fait défiler les réglages des points du menu (p.01, P.02 etc.). Le point du menu est sélectionné à l'aide des éléments B4 et B6. L'appui de B5 affiche la valeur du paramètre choisi, qui peut être modifiée à l'aide des éléments B4 et B6. L'appui sur le B5 fait sauvegarder le paramètre choisi et fait retourner au menu.

Les ressources limitées de l'afficheur segmentaire ne permettent l'affichage des valeurs P.04, P.05 que diminués 10 fois, c'est-à-dire, la valeur réelle de l'affichage « 20 » est 20 x 10 = 200.

P.05 - le minuteur des filtres est remis en position initiale en maintenant appuyé 5 secondes les éléments B2 et B3. Le minuteur des filtres est également remis en position initiale en annulant l'affichage de la panne. Appuyer l'élément B1 pour sortir du menu.

Nr.	Libellé	Valeurs éventuelles	Valeur prévue
P.01	Régime de veille	0 – arrêté 1 - 99 temps de mise en veille en secondes	0
P.02	Volume	0: coupé 1: 1 - 9 timbre du son	2
P.03	Affichage température de l'air soufflé	0: Non affichée 1: Affichage alternatif avec celle de consigne	0
P.04	CO <sub>2</sub> requise	0 – 99 x 10 ppm	20 x 10
P.05	Dépassement CO <sub>2</sub> toléré	0 – 99 x 10 ppm	5 x 10
P.06	Chronomètre des filtres	Timer filtre: l'affichage du nombre de jours depuis le dernier changement des filtres.	0

## Fonctionnalités

### 1) Modbus maître (principal)

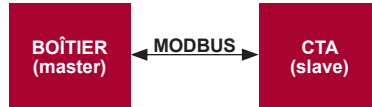

Ce boîtier de commande peut commander les autres unités (commandées à l'aide du protocole MODBUS). Les réglages se font à partir du menu « service » en indiquant les paramètres requis sur les points du menu F.17, F.18, F.19, F.20, F.21. Lors du besoin de commander des dispositifs spécifiques, indiquer « CUSTOM » dans le point du menu F.20 et les adresses des dispositifs dans les points de F.22 à F.37. Dans le cas où ces dispositifs ne possèdent pas d'adresses, saisir dans les champs de ces points du menu « 00:00 ». Généralement ce boîtier est utilisé avec des contrôleurs ECO ou PRV.

### 2) Modbus esclave (auxiliaire)

Dans le cas d'utilisation du système GTB, un boîtier peut commander plusieurs unités simultanément, ou plusieurs boîtiers peuvent commander une seule unité. À l'aide du protocole MODBUS il est possible de modifier tous les paramètres des boîtiers et de contrôler les informations des sondes et capteurs connectés.

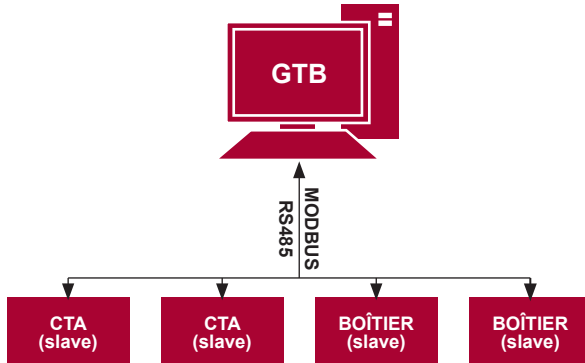

### 3) Commande du ventilateur lorsque la vitesse est réglée à l'aide du boîtier ou de l'ordinateur au moyen de l'interface Modbus

L'utilisation de ce boîtier ainsi que du convertisseur de CO<sub>2</sub> permet de réduire le niveau du dioxyde de carbone dans le local. À partir du menu « service », sélectionner le mode de commande de la vitesse souhaité (F.01). Dans le cas du choix de la commande en fonction des vitesses prédéfinies, indiquer ces vitesses dans les points du menu : F.03, F.04, F.05, F.06.

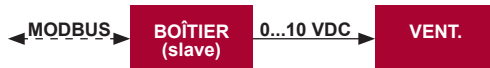

### 4) Maintien de la pression, réglée à l'aide du boîtier ou de l'ordinateur au moyen de l'interface Modbus

Dans le cas de la connexion directe du ventilateur 0..10 VDC et du variateur de pression 0..10 VDC au boîtier de commande, il est possible de maintenir la pression souhaitée. Les paramètres de commande et ceux du capteur de pression sont modifiables à l'aide du boîtier de commande. L'utilisation du boîtier en tant que le dispositif de ventilation n'est pas contrôlé par ce moyen.

Pour la commande en fonction de la pression, il est nécessaire de déterminer dans le menu « service » les paramètres suivants:

- F.01 - 2
- F.14 - 1
- F.15 et F.16 - en fonction des paramètres du variateur de pression
- F.11, F.12 et F.13 - (coefficients régulateur PID). Si la pression est maintenue de manière impropre, ces paramètres peuvent être corrigés.
- F.07 - F.10 - indiquer les vitesses prédéfinies Pa.
- F.43 - 1 - sortie 0..10VDC activée.

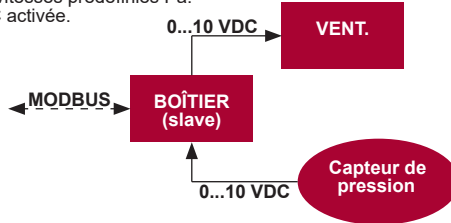

### 5) Maintien du CO<sub>2</sub>

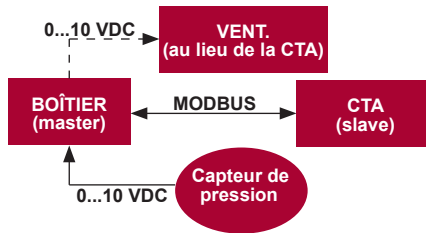

L'utilisation de ce boîtier et du convertisseur de CO<sub>2</sub> permet de diminuer le niveau de dioxyde de carbone dans le local. Ce boîtier permet de contrôler le niveau de CO<sub>2</sub> de l'ambiance. Il suffit de connecter au boîtier la sonde de CO<sub>2</sub> 0..10 VDC et de configurer le boîtier. Dans le régime « service » régler le point F.14 sur 2 et définir et F.15 et F.16 en fonction de la spécification de la sonde.

Une fois la sonde de CO<sub>2</sub> connectée et le paramétrage depuis le menu « service » effectué, il est nécessaire de régler le niveau CO<sub>2</sub> souhaité (P.05) et la différence tolérée au-dessus du seuil réglé (P.05). La différence tolérée dépassée, le boîtier met automatiquement le ventilateur à la vitesse maximale (4) et l'affichage « CO<sub>2</sub> » apparaît sur l'afficheur numérique. Lorsque la teneur de CO<sub>2</sub> atteint le niveau réglé (P.05), le boîtier reprend le régime initial.

**NOTE:** Les convertisseurs de qualité de l'air ainsi que le boîtier de commande à distance (lorsque le ventilateur est contrôlé) doivent être alimentés depuis une alimentation séparée. Ils ne sont pas fournis avec le boîtier.

### Menu « service »

Pour accéder au menu « service » il est nécessaire de :

1. Mettre le boîtier au régime « Arrêt » (si le boîtier est allumé, appuyer 3 secondes sur l'élément B1).
2. Appuyer 3 secondes sur B1 et B2.
3. Saisir le code de sécurité « 022 » à l'aide des éléments B4, B6 et valider avec l'élément B5.

Le menu « service » fait défiler les réglages des points du menu (p.01, P.02 etc.). Le point du menu est sélectionné à l'aide des éléments B4 et B6. L'appui de B5 affiche la valeur du paramètre choisi, qui peut être modifiée à l'aide des éléments B4 et B6. L'appui sur le B5 fait sauvegarder le paramètre choisi et fait retourner au menu.

Appuyer l'élément B1 3 secondes pour sortir du menu (le boîtier passe au régime « Arrêt »).

No.	Libellé	Valeurs éventuelles	Valeur prévue
F.01	Commande des ventilateurs	0: 0..100 % 1: Vitesses prédéfinies 2: En fonction des valeurs de pression prédéfinies	1
F.02	Condamnation arrêt	0: Sans condamnation 1: Marche continue du ventilateur à vitesse minimale (1)	0

F.03	Vitesse 1 (%)	0 – 100	20
F.04	Vitesse 2 (%)	0 – 100	40
F.05	Vitesse 3 (%)	0 – 100	70
F.06	Vitesse 4 (boost) (%)	0 – 100	100
F.07	Vitesse 1 (Pa)	0 – 999 x 10	5
F.08	Vitesse 2 (Pa)	0 – 999 x 10	10
F.09	Vitesse 3 (Pa)	0 – 999 x 10	25
F.10	Vitesse 4 (boost) (Pa)	0 – 999 x 10	40
F.11	PID de pression – P	0 – 999	5
F.12	PID de pression – I	0 – 999	10
F.13	PID de pression – D	0 – 999	0
F.14	Variateur	0: Néant 1: Pression 2: CO <sub>2</sub>	0
F.15	Variateur MIN	0 - 250 x 10	0
F.16	Variateur MAX	1 - 250 x 10	200
F.17	Adresse maître / esclave du boîtier	0: Master 1 - 247: Slave	0
F.18	Vitesse de transmission de données par Modbus	0: 1200 1: 2400 2: 4800 3: 9600 4: 19200 5: 38400 6: 57600 7: 115200	4
F.19	Réglage du paquet de données	0:N,8,1; 1:E,8,1; 2:O,8,1; 3:N,8,2; 4:E,8,2; 5:O,8,2;	1
F.20	Dispositif contrôlé (le boîtier reconnaît automatiquement les panneaux PRV, EKR, MCB et ECO)	0: None 1: Custom 2: ECO 3: PRV 4: MCB 5: EKR	0
F.21	Adresse Modbus du dispositif commandé	1 - 247	1
F.22	RÉGLER la température adresse	00:00 - FF:FF	00:00
F.23	RÉGLER la vitesse du ventilateur (%) adresse	00:00 - FF:FF	00:00
F.24	RÉGLER la vitesse du ventilateur fixe adresse	00:00 - FF:FF	00:00
F.25	RÉGLER la pression adresse	00:00 - FF:FF	00:00
F.26	CO <sub>2</sub> actuel adresse	00:00 - FF:FF	00:00
F.27	Température adresse	00:00 - FF:FF	00:00
F.28	Adresse alarme 1	00:00 - FF:FF	00:00
F.29	Adresse alarme 2	00:00 - FF:FF	00:00
F.30	Adresse alarme 3	00:00 - FF:FF	00:00
F.31	Adresse alarme 4	00:00 - FF:FF	00:00
F.32	Adresse alarme 5	00:00 - FF:FF	00:00
F.33	Adresse alarme 6	00:00 - FF:FF	00:00



F. 34	Adresse alarme 7	00:00 - FF:FF	00:00
F. 35	Adresse alarme 8	00:00 - FF:FF	00:00
F. 36	Adresse alarme 9	00:00 - FF:FF	00:00
F. 37	Adresse alarme 10	00:00 - FF:FF	00:00
F. 38	Rétablir des réglages installés par défaut	0: Non 1: Oui	0
F. 39	Outil de lecture et de modification des paramètres du type Modbus (Holding register)	0 - 999	0
F. 40	Outil de lecture et de modification des paramètres du type Modbus (Coil register)	0 - 999	0
F. 41	Version du boîtier	-	-
F. 42	Temps de retien en secondes de mise en marche du ventilateur contrôlé par un signal 0 - 120 V	0 - 120	0
F. 43	0..10 VDC Désactiver/activer	0: Arrêt 1: Marche	0
F. 44	Rétablir les paramètres usine du régulateur PRV NOTE : obtenu uniquement après connexion au régulateur PRV	0 : Non 1 : Oui	0
F. 45	Outil de contrôle des flux d'air.	0 - 10	0

Lors de restitution des réglages usine il est nécessaire de ressaisir le mot de passe service « 022 ».

En raison de nombre de caractères limité dans l'afficheur segmentaire, les adresses Modbus du dispositif « CUSTOM » sont saisies en bytes HIGH et LOW, dans le système hexadécimal (HEX). À l'aide des touches B2 et B3 sélectionner les bytes HIGH ou LOW, dont l'affichage est respectivement « H.00 » et L.00 ».

## Outil de lecture et d'enregistrement des registres Modbus

Outil de lecture et d'enregistrement des registres Modbus visé aux point F.39 et F.40 sert à sélectionner des paramètres du dispositif que le boîtier ne contrôle pas par défaut mais qui sont accessibles par la communication GTC en Modbus. F.39 sert aux registres du type Holding et F. 40 - aux registres Coil.

Utilisation de l'outil:

1. On indique l'adresse du registre Modbus et on fixe avec le bouton MAX “.
2. L'outil analyse la valeur de l'adresse et l'affiche à l'écran segmentaire (la valeur clignote).
3. On modifie la valeur de “+” et “-” à l'aide des boutons et on fixe avec le bouton MAX.
4. L'outil enregistre la valeur dans le registre sélectionné et revient au menu de service.

## Outil de contrôle des flux d'air (titre)

Le point F.45 du menu de service est utile si on souhaite régler les flux d'air pour chaque régime séparément. L'outil de contrôle des flux d'air fonctionne avec les régulateurs MCB et PRV.

Utilisation de l'outil :

1. Nous sélectionnons le flux d'air souhaité que nous réglerons : SF.1, SF.2, SF.3, SF.4, EF.1, EF.2, EF.3 ou EF.4 (SF et EF indiquent pour quel ventilateur le réglage du flux d'air sera modifié, SF – ventilateur de l'air soufflé, EF – ventilateur de l'air repris. Le chiffre indique pour quelle vitesse/ pour quel régime le réglage du flux d'air sera modifié).
2. L'unité passe à la vitesse/au régime que nous avons sélectionné. La valeur scannée du régulateur est indiquée sur l'écran segmenté.
3. À l'aide des capteurs B4 et B6, nous modifions les valeurs (de 0 à 100%), la vitesse/flux d'air des ventilateurs change aussi automatiquement.
4. À l'aide du capteur B5, nous sortons de l'outil de modification des flux d'air. Les valeurs réglées sont sauvegardées dans le régulateur.
5. Si vous souhaitez modifier les autres réglages du flux d'air, répéter les points 1 à 4.

**Les boîtiers de commande Stouch et autres outils Modbus peuvent mal fonctionner lorsque Compatibility mode est connecté dans le détendeur-régulateur de pression (PRV) automatique.**

**Déconnexion de Compatibility mode à l'aide du boîtier de commande Stouch :**

1. Aller dans le menu service au point F.40 (Modbus Coil read/write tool). La façon d'entrer dans l'environnement de service est décrite dans les instructions du boîtier de commande.
2. Indiquer l'adresse 21 et cliquer sur MAX (nous indiquons le registre Modbus de Compatibility mode)
3. Régler 0 et cliquer sur MAX (1 : connecté, 0 : déconnecté)

**Tableau d'adresses Modbus Esclave (auxiliaire)**

Libellé	Valeurs éventuelles	Type	Adresse (HEX)	Adresse (DEC)
Commande des ventilateurs	0: 0..100 % 1: Vitesses prédéfinies 2: En fonction des valeurs de pression prédéfinies	Registre de maintien	0x01	1
Condamnation arrêt	0: Sans condamnation 1: Marche continue du ventilateur à vitesse minimale (1)	Registre de maintien	0x02	2
Vitesse 1 (%)	0 – 100	Registre de maintien	0x03	3
Vitesse 2 (%)	0 – 100	Registre de maintien	0x04	4
Vitesse 3 (%)	0 – 100	Registre de maintien	0x05	5
Vitesse 4 (boost) (%)	0 – 100	Registre de maintien	0x06	6
Vitesse 1 (Pa)	0 – 999	Registre de maintien	0x07	7
Vitesse 2 (Pa)	0 – 999	Registre de maintien	0x08	8
Vitesse 3 (Pa)	0 – 999	Registre de maintien	0x09	9
Vitesse 4 (boost) (Pa)	0 – 999	Registre de maintien	0x0A	10
PID de pression – P	0 – 999	Registre de maintien	0x0B	11
PID de pression – I	0 – 999	Registre de maintien	0x0C	12
PID de pression – D	0 – 999	Registre de maintien	0x0D	13
Variateur	0: Néant 1: Pression 2: CO <sub>2</sub>	Registre de maintien	0x0E	14
Variateur MIN	0 - 250 x 10	Registre de maintien	0x0F	15
Variateur MAX	1 - 250 x 10	Registre de maintien	0x10	16
Pultelio Modbus master/slave adresas	0: Master 1 - 247: Slave	Registre de maintien	0x11	17

Vitesse de transmission de données par Modbus	0: 1200 1: 2400 2: 4800 3: 9600 4: 19200 5: 38400 6: 57600 7: 115200	Registre de maintien	0x12	18
Réglage du paquet de données	0:N,8,1; 1:E,8,1; 2:O,8,1; 3:N,8,2; 4:E,8,2; 5:O,8,2	Registre de maintien	0x13	19
Dispositif commandé	0: None 1: Custom 2: ECO 3: PRV 4: MCB 5: EKR	Registre de maintien	0x14	20
Adresse Modbus du dispositif commandé	1 - 247	Registre de maintien	0x15	21
RÉGLER la température adresse	00:00 - FF:FF	Registre de maintien	0x16	22
RÉGLER la vitesse du ventilateur (%) adresse	00:00 - FF:FF	Registre de maintien	0x17	23
RÉGLER la vitesse du ventilateur fixe adresse	00:00 - FF:FF	Registre de maintien	0x18	24
RÉGLER la pression adresse	00:00 - FF:FF	Registre de maintien	0x19	25
Point de consigne du CO <sub>2</sub> adresse	00:00 - FF:FF	Registre de maintien	0x1A	26
Température adresse	00:00 - FF:FF	Registre de maintien	0x1B	27
Adresse alarme 1	00:00 - FF:FF	Registre de maintien	0x1E	28
Adresse alarme 2	00:00 - FF:FF	Registre de maintien	0x1F	29
Adresse alarme 3	00:00 - FF:FF	Registre de maintien	0x20	30
Adresse alarme 4	00:00 - FF:FF	Registre de maintien	0x21	31
Adresse alarme 5	00:00 - FF:FF	Registre de maintien	0x22	32
Adresse alarme 6	00:00 - FF:FF	Registre de maintien	0x23	33
Adresse alarme 7	00:00 - FF:FF	Registre de maintien	0x24	34
Adresse alarme 8	00:00 - FF:FF	Registre de maintien	0x25	35
Adresse alarme 9	00:00 - FF:FF	Registre de maintien	0x26	36
Adresse alarme 10	00:00 - FF:FF	Registre de maintien	0x27	37
Restituer les réglages usine du boîtier	0: Non 1: Oui	Registre de maintien	0x28	38

Régime de veille	0 – Arrêté 1 - 99 temps de mise en veille en s	Registre de maintien	0x29	39
Volume	0: Coupé 1: 1-9 timbre du son	Registre de maintien	0x2A	40
Affichage température de l'air soufflé	0: Non affichée 1: Affichage alternatif avec celle de consigne	Registre de maintien	0x2B	41
CO <sub>2</sub> requise (ppm)	0 – 99 x 10 ppm	Registre de maintien	0x2C	42
Dépassement CO <sub>2</sub> toléré	0 – 99 x 10 ppm	Registre de maintien	0x2D	43
RÉGLER la température	150 – 350 (/10)	Registre de maintien	0x2F	44
RÉGLER la vitesse du ventilateur (%)	0,20 - 100	Registre de maintien	0x30	45
RÉGLER la vitesse du ventilateur fixe	0 - 4	Registre de maintien	0x31	46
RÉGLER la pression	0 – 999 Pa	Registre de maintien	0x32	47
Afficher la température d'alimentation	- 500 – 1000 (/10)	Registre de maintien	0x34	48
Sauvegarder les réglages	0: Non 22: Oui	Registre de maintien	0x36	49
0..10 VDC délai	0 - 120	Registre de maintien	0x37	50
0..10 VDC Désactiver/activer	0: Arrêt 1: Marche	Registre de maintien	0x38	51
Vitesse actuelle du ventilateur (%)	0 – 100 %	Registre d'entrée	0x01	1
Vitesse actuelle fixe du ventilateur	0 – 4	Registre d'entrée	0x02	2
Point de consigne de la température	150 – 350 °C (/10)	Registre d'entrée	0x03	3
Température actuelle	- 500 – 1000 (/10)	Registre d'entrée	0x04	4
Point de consigne de la pression	0 – 999 Pa	Registre d'entrée	0x05	5
Pression actuelle	0 – 999 Pa	Registre d'entrée	0x06	6
Point de consigne du CO <sub>2</sub>	0 – 999 ppm	Registre d'entrée	0x07	7
CO <sub>2</sub> actuel	0 – 999 ppm	Registre d'entrée	0x08	8
Adresse alarme 1	0/1	Bobine	0x01	1
Adresse alarme 2	0/1	Bobine	0x02	2
Adresse alarme 3	0/1	Bobine	0x03	3
Adresse alarme 4	0/1	Bobine	0x04	4
Adresse alarme 5	0/1	Bobine	0x05	5
Adresse alarme 6	0/1	Bobine	0x06	6

Adresse alarme 7	0/1	Bobine	0x07	7
Adresse alarme 8	0/1	Bobine	0x08	8
Adresse alarme 9	0/1	Bobine	0x09	9
Adresse alarme 10	0/1	Bobine	0x0A	10

Pour sauvegarder les paramètres réglés, il est nécessaire de saisir « 22 » dans le registre 49 : les réglages sont mémorisés dans le mémoire EEPROM et le boîtier redémarre.

## Alarmes

### Alarmes du contrôleur ECO

Indication	Valeur (pour la description de l'alarme, voir la notice technique de l'unité)
A.01	Protection antigel de l'échangeur de chaleur
A.02	Déclenchement de la protection extérieure
A.03	Température critique de l'eau de retour
A.04	Panne entrée 'P-mA »
A.05	Tension basse
A.06	Panne de la sonde de l'air repris
A.07	Panne de la sonde de l'air soufflé
A.08	Panne de la sonde de température de l'eau de retour
A.09	Panne de la sonde de température de l'air extérieur

### Lorsque le dispositif de ventilation comprend un régulateur PRV

Indication	Valeur (pour la description de l'alarme, voir la notice technique de l'unité)
A.01	Protection antigel de l'échangeur de chaleur activée
A.02	Déclenchement de la protection extérieure, par exemple, entrée anti-incendie, filtres encrassés (relai de pression activé), ventilateurs
A.03	Température critique de l'eau de retour de la batterie à eau chaude
A.04	Panne du capteur de qualité d'air 'P-mA
A.05	Basse tension de l'alimentation du dispositif
A.06	Panne de la sonde de température de l'air soufflé
A.07	Panne de la sonde de température de l'air soufflé
A.08	Panne de la sonde de température de l'eau de retour de la batterie à eau chaude
A.09	Panne de la sonde d'humidité DTJ (100)
A.10	Panne de la sonde de température de l'eau de retour
A.11	Panne de la sonde de température de l'air extérieur
A.12	Surchauffe
A.13	Panne du rotor
A.14	Faible humidité de l'air

**Lorsque le dispositif de ventilation comprend un régulateur MCB**

<b>Indication</b>	<b>Valeur (pour la description de l'alarme, voir la notice technique de l'unité)</b>
A.01	Courroie du rotor cassée
A.02	Protection du foyer activée
A.03	Fonction de régulation de l'humidité activée
A.04	Protection antigel de l'échangeur à plaques activée
A.05	Protection antigel de l'échangeur à plaques. Système désactivé
A.06	Protection antigel de l'échangeur à plaques (relais de pression). Système désactivé
A.07	Protection antigel de la batterie à eau chaude. Système désactivé
A.08	Température trop basse de l'air soufflé
A.09	Température trop élevée de l'air soufflé
A.10	Température trop basse de l'air soufflé. Système désactivé
A.11	Température trop élevée de l'air soufflé. Système désactivé
A.12	Remplacer le filtre de l'air soufflé (relais de pression). Système désactivé
A.13	Remplacer le filtre de l'air repris (relais de pression). Système désactivé
A.14	Remplacer les filtres de l'air soufflé et l'air repris
A.15	Remplacer les filtres de l'air soufflé et l'air repris. Système désactivé
A.16	Panne de la sonde de température l'air soufflé. Régime de secours
A.17	Panne de la sonde de température l'air repris. Régime de secours
A.18	Panne de la sonde de température l'air rejeté. Régime de secours
A.19	Panne de la sonde de température l'air neuf. Régime de secours
A.20	Panne de la sonde de température de l'eau de la batterie à eau chaude. Régime de secours
A.21	Panne de la sonde de température de l'eau de la batterie de préchauffage à eau chaude. Régime de secours
A.22	Panne de la sonde de température de l'eau de la batterie à eau glacée. Régime de secours
A.23	Panne de la sonde de température du boîtier de commande. Régime de secours
A.24	Panne de la sonde de température de l'air soufflé. Système désactivé
A.25	Panne de la sonde de température de l'air repris. Système désactivé
A.26	Panne de la sonde de température de l'air rejeté. Système désactivé
A.27	Panne de la sonde de température de l'air neuf. Système désactivé
A.28	Panne de la sonde de température de l'eau de la batterie à eau chaude. Système désactivé
A.29	Panne de la sonde de température de l'eau de la batterie de préchauffage à eau chaude. Système désactivé.
A.30	Panne de la sonde de température de l'eau de la batterie à eau glacée. Système désactivé
A.31	Panne de la sonde de température du boîtier de commande. Système désactivé
A.32	Succès du test du clapet anti-incendie
A.33	Échec du test du clapet anti-incendie
A.34	Protection manuelle de la batterie
A.35	Protection automatique de la batterie
A.36	Protection manuelle de la batterie de préchauffage

R. 37	Protection automatique de la batterie de préchauffage
R. 38	Protection du ventilateur de l'air soufflé
R. 39	Protection du ventilateur de l'air repris
R. 40	Protection de la batterie à détente directe
R. 41	Protection anti-incendie
R. 42	Protection de la pression de l'air soufflé. Système désactivé
R. 43	Protection de la pression de l'air repris. Système désactivé
R. 44	Configuration incorrecte
R. 45	Ventilation intense de la batterie après déclenchement de la protection manuelle
R. 46	Ventilation intense de la batterie de préchauffage après déclenchement de la protection manuelle
R. 47	Erreur de communication interne

### Lorsque le dispositif de ventilation comprend un régulateur EKR

Indication	Valeur (pour la description de l'alarme, voir la notice technique de l'unité)
R.01	Erreur des ventilateurs
R.02	Panne de la sonde de température de l'air soufflé
R.03	Panne de la sonde de température de l'eau de retour
R.04	Panne de la sonde de température de l'air extérieur
R.05	Déclenchement de la protection anti-incendie
R.06	Température trop basse de l'air soufflé (< -10°C) (A2)
R.07	Surchauffe des ventilateurs. Entrée A4 (A4)
R.08	Panne des sondes
R.09	Température critique de l'eau de retour (A5)
R.10	Tension basse de l'alimentation du dispositif (A7)
R.11	Surchauffe (A6)
R.12	Filtres encrassés
R.13	Température trop élevée de l'air soufflé (>40°C) (A6)

### Affichage des pannes

Indication	Valeur
R.01	
R.02	
R.03	
R.04	
R.05	
R.06	
R.07	
R.08	
R.09	
R.10	

## Descrizione

Pannello di controllo Stouch appositamente progettato per comandare:

- Sistemi di recupero SALDA nel caso in cui viene usato impianto di controllo con controllore PRV\_V2<sup>1</sup>, EKR, MCB o ECO\_v107<sup>2</sup>;
- Unità ventilanti SALDA dotati di scheda elettronica di tipo ECO\_v107<sup>2</sup>;
- Ventilatori SALDA di serie EKO (con motori „EC“<sup>3</sup>);
- Unità ventilanti comandabili tramite il protocollo Modbus.

<sup>1</sup> Unità RIS/RIRS 3.0 e RIS/RIRS EKO 3.0.

<sup>2</sup> Unità RIRS 200 VER EKO e RIRS 300 VE... EKO.

<sup>3</sup> Impiegando il pannello di controllo Stouch per i ventilatori "EKO", è necessario utilizzare un'alimentatore supplementare e provvedere la protezione contro sovraccarichi e/o cortocircuiti.



**NOTA:** Il pannello di controllo Stouch non comanda separatamente la cappa aspirante per le unità RIRS 200 VER EKO dotate di scheda elettronica "Aut. RIRS 200 VE EC...k(+ 15..25 °C)" e RIRS 300 VE... EKO dotate di scheda elettronica "RIRSV 300 VE". Ciò è possibile soltanto con unità dotate di schede elettroniche.

**NOTA:** i pannelli di controllo STOUCH garantiscono sicurezza e massimo comfort nell'uso, nel controllo e nella manutenzione di unità ventilanti. Tutte le operazioni sono eseguibili mediante il pannello STOUCH, compresa la ripetizione degli allarmi e la segnalazione di necessità di manutenzione.

### Caratteristiche:

- Design esclusivo ed ergonomico;
- Alloggio in plastica;
- Schermo in vetro temprato;
- Facile utilizzo;
- Montaggio a parete;
- Comando touch;
- Facile pulizia;
- Visualizzazione dei parametri di funzionamento con display digitale a 3 cifre ;
- Tono di tastiera;
- Può essere collegato ad una rete BMS;
- Può essere collegato direttamente ad un ventilatore comandato tramite il segnale 0 – 10 VDC;
- Un ingresso 0 – 10 VDC permette il collegamento ad un sensore di CO<sub>2</sub> o di pressione;
- 4 velocità selezionabili;
- Velocità massima del ventilatore per un temporizzata (boost), con durata impostabile dall'utente;
- Blocco- protezione bambini (locking);
- Nel menu dell'utente possono essere modificati i parametri dell' tono di tastiera, della modalità standby, e i parametri del sensore di CO<sub>2</sub>.

### Componenti presenti nell'imballaggio:

Pannello di controllo Stouch, cavo (13 m), elementi di fissaggio (viti 3,9 x 25 DIN 7981 – 2 pezzi, tasselli di nylon 5 x 25 – 2 pezzi, tasselli in acciaio per ancoraggio 12 x 30 – 2 pezzi), manuale tecnico.

## Dimensioni

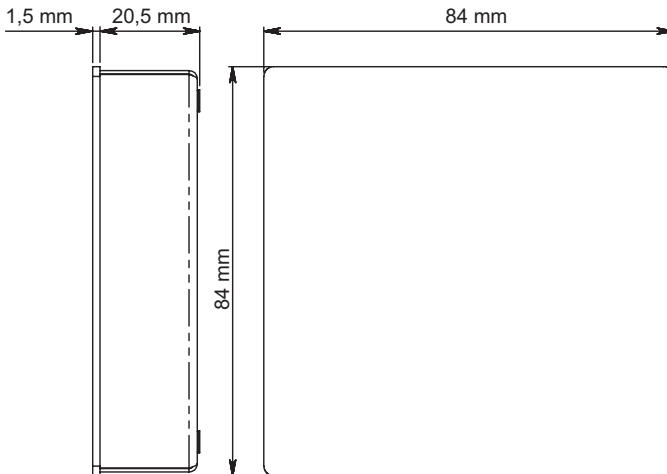



## Montaggio

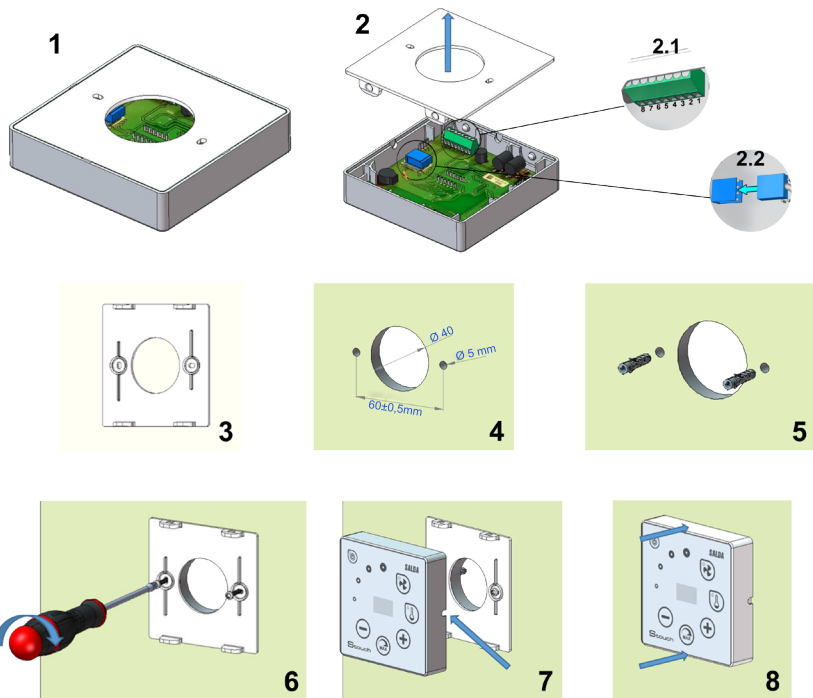

Predisporre un corrugato Dn. 25 dalla macchina fino al punto dove si è deciso di installare il pannello di comando.

1. Separare il coperchio dal pannello come mostrato in Fig. 2, 2;
2. Collegare il cavo al pannello, esistono 2 modalità di collegamento .  
2.1- collegamento standard;

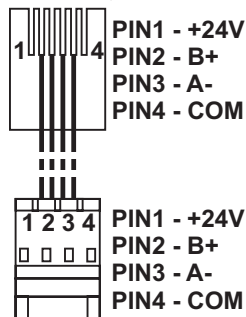

- 2.2 - collegamento speciale (vedere il paragrafo "connessione a 8 contatti").
  3. Posizionare il coperchio alla parete all'altezza desiderata e segnare i punti di perforazione (Fig 3.4.);
  4. Nei punti contrassegnati fare i fori da 5 mm per i tasselli
  5. Mettere i tasselli da 5 mm nei fori.
- NOTA: Possono essere utilizzati sia tasselli plastici che metallici forniti (Fig. 5).
6. Avvitare il coperchio alla parete con le viti fornite 2,9 x 16 DIN7981C (Fig. 6).
  7. Se l'uscita del cavo è prevista su un lato del pannello (come mostrato in figura 7), allora usare un taglierino per incidere il lato desiderato.

8. Collegare i cavi, precedentemente passati nel corrugato, al pannello di comando. Unire il pannello al suo coperchio, fissato a muro, con una leggera pressione (figura 8).



È VIETATO lasciare la parte del cavo di connessione eccedente all'interno dell'unità.



## Connessione a 8 contatti

Il collegamento elettrico può essere eseguito soltanto da personale qualificato, in conformità ai requisiti delle norme di sicurezza e delle norme di installazione degli impianti elettrici internazionali e nazionali vigenti. Questo tipo di connessione viene usato nel caso in cui non sia possibile eseguire il collegamento standard.

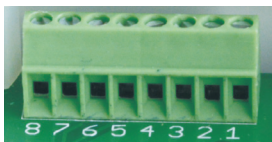

1. Fonte di alimentazione 24 V AC/DC, 100 mA (la polarità non è rilevante)
2. Fonte di alimentazione 24 V AC/DC
3. GND
4. RS485 B (Modbus)
5. RS485 A (Modbus)
6. GND



**1.NOTA:** Se i pannelli di controllo vengono comandati mediante un sensore della qualità dell'aria (in cui la linea di alimentazione e di uscita analogica non sono elettricamente separati), questi andranno alimentati mediante corrente continua (DC).

**NOTA:** L'alimentatore deve essere scelto a seconda della corrente utilizzata per il pannello di controllo e per il sensore di qualità dell'aria. L'alimentatore non viene fornito insieme al pannello di controllo.

## Consigli per collegare il pannello di controllo ai diversi tipi di unità

### 1. Il pannello di controllo viene usato con unità di ventilazione con regolazione integrata

- F** - Alimentatore con fusibile
- G** - Alimentatore con corrente continua (DC)
- M1** - ventilatori tipo EKO (EC)

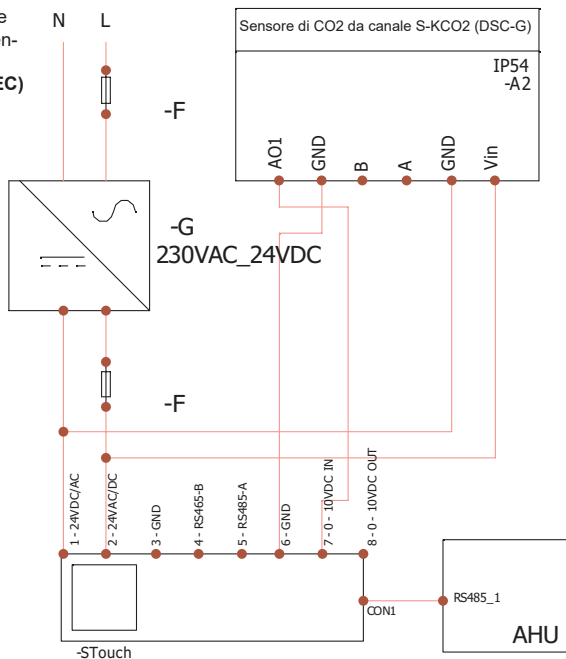

**2. Il pannello di controllo viene usato con RIS 150P EKO**

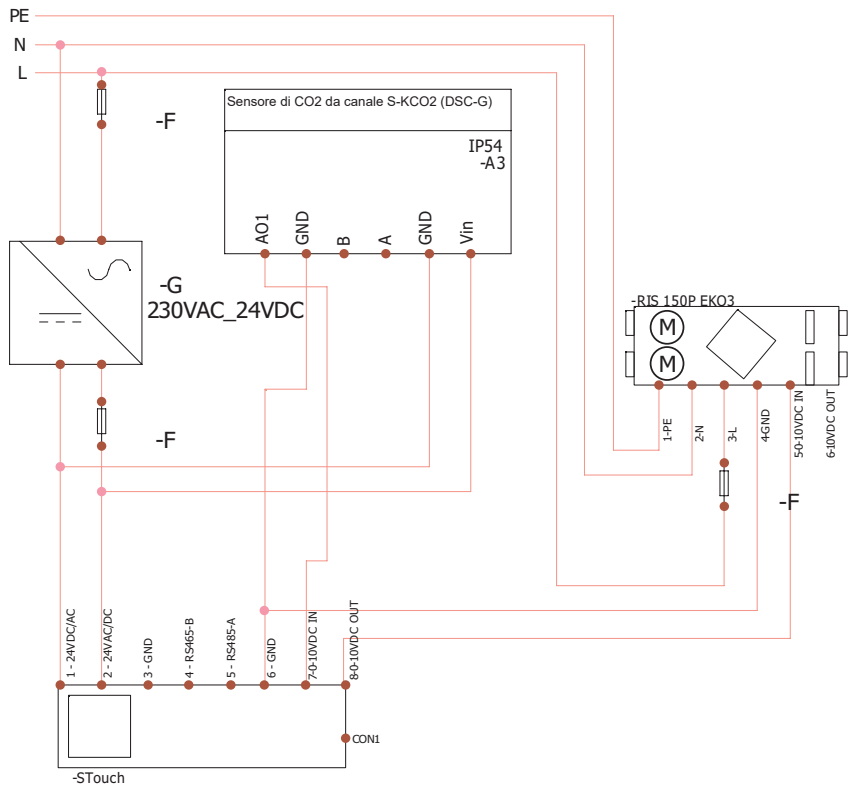

## 3. Il pannello di controllo viene usato con i ventilatori di tipo "EKO"

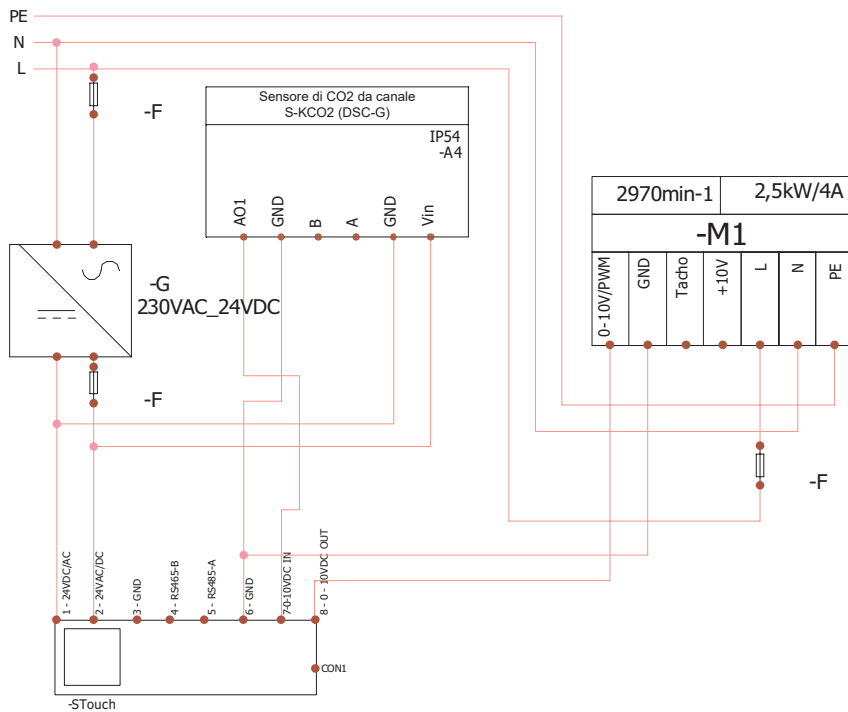

**NOTA:** l'alimentatore, dispositivi di sicurezza e altri componenti necessari per l'installazione non vengono forniti insieme al pannello di controllo.

## Informazioni per l'utente

- Il pannello di controllo è dotato di un menu dell'utente che permette di impostare con facilità i parametri del tono di tastiera, della temperatura, della modalità di standby e del livello di CO<sub>2</sub>.
- Pulsante rapido per la velocità massima.
- Visualizzazione numerica della temperatura impostata e della temperatura dell'aria immessa.
- Indicazione della velocità scelta mediante LED.
- Visualizzazione degli allarmi attivi alfanumerica: A.01, A.02, etc. sul display numerico.
- Modalità standby del pannello di controllo per risparmio energia.
- Blocco del tasto dello spegnimento del sistema di ventilazione.
- „Protezione bambini“ – blocco del pannello di controllo.

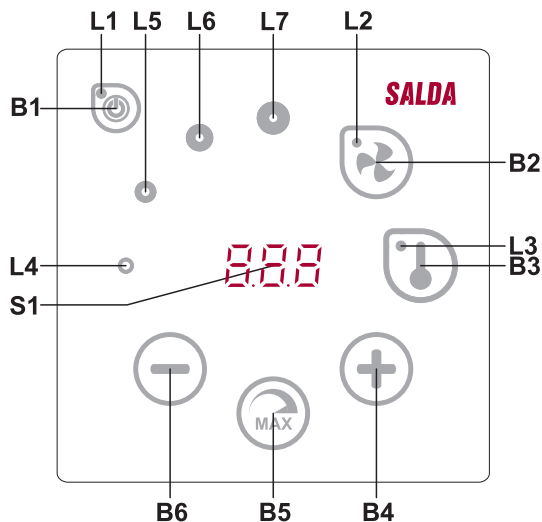

Significato dei simboli	
B1	On/Off
B2	Impostazione della velocità del ventilatore
B3	Impostazione della temperatura
B4	Incremento
B5	Velocità massima del ventilatore per un periodo di tempo limitato (boost)
B6	Decremento
S1	Display numerico
L4-L7	Indicazione della velocità corrente del ventilatore

Elementi	Comando	Azione	Indicazione/Nota
B1 L1	<b>Attivazione</b>	Tenere premuto B1 per 2 secondi	Si accende L1.
B1 L1	<b>Disattivazione</b>	Tenere premuto B1 per 2 secondi	Si spegne L1.
L1	<b>Riattivazione dalla modalità di sospensione</b>	Premere qualsiasi tasto	L1 lampeggia lentamente in modalità di sospensione.

L1	Riattivazione dalla modalità di sospensione	Premere qualsiasi tasto	L1 lampeggia lentamente in modalità di sospensione.
B2 B4 B6 L2	Impostazione della velocità dei ventilatori	Premere B2	L2 è acceso. Premere B4 e B6 per impostare la velocità.
B3 B4 B6 L3	Impostazione della temperatura	Premere B3	L3 è acceso. Premere B4 e B6 per impostare la temperatura.
B4 B6 L4-L7	Modifica del valore impostato	Premere B4 per incrementare, premere B6 per decrementare	Sul display cambiano le cifre. L4, L5, L6, L7 indicano la velocità dei ventilatori scelta.
B4 B5 B6 L2	Attivazione/disattivazione della funzione di ventilazione intensiva (boost)	Tenere premuto B5 per 2 secondi	L2 lampeggia. Sullo schermo segmentato viene visualizzato il tempo rimasto in secondi (se il tempo supera 600 s, viene visualizzato in minuti). Toccare B4 e B6 per impostare il tempo (modificare il tempo quando la funzione è attiva). Il tempo massimo di funzionamento di BOOST: 300 min. (5 ore). NB: il tempo non può essere modificato. Se viene impostato il tempo BOOST illimitato tramite il controllore PRV, sullo schermo segmentato appare simbolo "--".
B1 B4 B6 L4-L7	Visualizzazione e disattivazione degli allarmi	Per disattivare tenere premuti tasti B2 e B3 per 3 secondi. Se viene premuto B1, sono temporaneamente non visibili codici dei guasti.	Quando si verifica un guasto, tasti L4, L5, L6, L7 cominciano a lampeggiare e i codici del guasto (A_01, A_02, etc.) appaiono sullo schermo segmentato. Per visualizzare l'elenco dei guasti premere tasto B4 o B6. Dopo la disattivazione del messaggio di guasto avviene il ripristino del pannello di controllo alle impostazioni predefinite. Se viene premuto B1 per un minuto, i codici dei guasti non saranno visibili, in quel modo è possibile impostare la temperatura e i valori dei ventilatori. <b>NB:</b> è assolutamente vietato disattivare il guasto senza averne prima eliminato la causa. Queste azioni devono essere effettuate dai rappresentanti del centro servizi o dal personale addetto alla manutenzione dell'impianto.
B1 L2-L7	Funzionamento in base al sensore di CO <sub>2</sub>	Se viene premuto B1, sono temporaneamente non visibili comandi CO <sub>2</sub>	L2, L3 e L7 lampeggiano, L4, L5, L6 rimangono accesi con luce fissa. Sullo schermo segmentato viene visualizzato CO <sub>2</sub> . Se viene premuto B1 per un minuto, i comandi CO <sub>2</sub> non saranno visibili, in quel modo è possibile impostare la temperatura e i valori dei ventilatori.
B2 B3 B5	Attivazione/disattivazione della protezione bambini	Tenere premuto B3, B2 e B5 per 2 secondi	I tasti B1, B4 e B6 non sono attivi. Se viene premuto il tasto disabilitato, sul display appare "--".

## STATO CONNESSIONE UNITA'/PANELLO

Scritta „Con“ lampeggiante – il pannello remoto si sta collegando all'unità.

Scritta „noC“ accesa – non c'è connessione tra il pannello STOUCH e l'unità.

NOTA: questo punto vale solo per il pannello di controllo usato come Modbus master.

## Opzioni di regolazione della velocità dei ventilatori

La velocità può essere gestita nei modi che seguono:

- In base ai 4 valori di velocità fissi preimpostati.
- In base al valore percentuale della velocità (0,20 – 100 %) solo con un ingresso 0 - 10 VDC e con scheda elettronica di tipo ECO.
- Nel menu dell'utente la velocità può essere impostata ad intervalli di 5 %.
- Nel menu di servizio la velocità può essere configurata ad intervalli di 1 %.

- Funziona a 4 velocità, il valore è indicato sul display del STOUCH in Pascal (Pa)
- Nota:** la funzione è attiva quando sia il ventilatore che il trasduttore di pressione sono collegati al S-touch.
- Ventilazione intensiva. L'unità funziona alla potenza massima (in base alla configurazione della funzione boost). La velocità massima è limitata dal timer i cui parametri possono essere modificati (vd. tabella).
- Ventilazione intensiva (boost) viene attivata tramite il tasto rapido. Trascorso il tempo di funzionamento della velocità massima (boost) impostata, si torna automaticamente alla velocità precedente.
- È possibile collegare il sensore CO<sub>2</sub> 0..10 VDC che attiverà la velocità massima in base ai parametri CO<sub>2</sub> assegnati.

## Impostazione e visualizzazione della temperatura

- Tramite il pannello di controllo è possibile impostare la temperatura desiderata da 15° C a 35° C. **NB:** la temperatura impostata tramite il controllore MCB può variare da 0° C a 40° C (in relazione alle impostazioni del controllore MCB).
- È possibile visualizzare i valori della temperatura dell'aria immessa e quella impostata che si alternano (la temperatura impostata viene visualizzata per 5 secondi, dopodichè viene visualizzata la temperatura dell'aria immessa per 2 secondi).

## Comando a distanza (Modbus)

Il pannello di controllo supporta l'interfaccia Modbus completamente configurabile. Il pannello di controllo può fungere sia da dispositivo principale (master), sia da dispositivo secondario (slave) nella rete modbus; inoltre, esso può essere comandato e configurato non solo nel menu di servizio, ma anche tramite l'interfaccia modbus.

## Menu dell'utente

Per accedere al menu dell'utente tenere premuti tasti B2, B3 per 3 secondi.

Nel menu dell'utente vengono elencate le impostazioni dei punti del menu (P.01, P.02, etc.). Per scegliere punti del menu premere gli elementi B4 o B6. Premendo B5 viene visualizzato il valore del parametro scelto, per modificare il predetto valore premere B4 o B6. Per salvare il parametro impostato e tornare al menu premere B5.

I valori P.04 e P.05 vengono visualizzati divisi per 10, quindi se sullo schermo appare 20, il valore effettivo sarà 20 x 10 = 200.

P.05 – per resettare il timer dei filtri premere tasti B2 e B3 contemporaneamente e tenerli premuti per 5 secondi. Inoltre, il timer dei filtri può essere resettato disattivando il messaggio di allarme.

Per uscire dal menu premere il pulsante B1.

N.	Nome	Valori possibili	Valore predefinito
P.01	Modalità standby	0 – disattivata 1 – 99 tempo di sospensione in secondi	0
P.02	Suono	0: disattivato 1: 1 – 9 tono del suono	2
P.03	Visualizzazione della temperatura dell'aria immessa	0: non visualizzata 1: si alterna con la temperatura impostata	0
P.04	CO <sub>2</sub> richiesto (ppm)	0 – 99 x 10 ppm	20 x 10
P.05	Differenza CO <sub>2</sub> ammissibile	0 – 99 x 10 ppm	5 x 10
P.06	Timer filtri	Visualizzazione di quanti giorni sono passati dall'ultima sostituzione dei filtri.	0

## Possibilità d'impiego del pannello

### 1) Modbus master (principale)

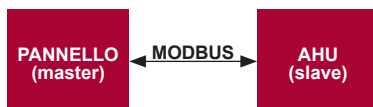



Questo pannello di controllo può comandare altre unità (controllate tramite il protocollo MODBUS), ad esempio, ventilatori. Questo può essere impostato nel menu di servizio scegliendo parametri desiderati F.17, F.18, F.19, F.20, F.21 nei punti del menu di servizio. Per comandare altre unità oltre a quelle standard nel punto del menu F.20 indicare „CUSTOM“ e gli indirizzi delle unità nei punti del menu dal F.22 al F.37. Se alle unità non è attribuito alcun indirizzo, nei predetti punti del menu indicare „00:00“. Normalmente questo pannello di controllo viene usato con schede elettroniche di tipo EKO o PRV.

## 2) Modbus slave (secondario)

Usando il sistema BMS (Building Management System), è possibile comandare sincronicamente diverse unità con un solo pannello oppure comandare una sola unità con diversi pannelli di controllo. Usando il protocollo MODBUS, si possono modificare tutti i parametri dei pannelli di controllo e visualizzare le indicazioni dei sensori collegati.

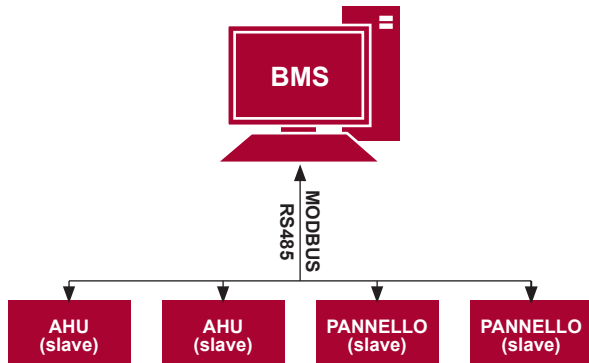

## 3) Comando del ventilatore impostando la velocità tramite il pannello di controllo e/o il computer con Modbus

Usando questo pannello di controllo ed un sensore di CO<sub>2</sub>, si può abbassare il livello dell'anidride carbonica nel locale trattato. Nel menu di servizio scegliere la modalità di regolazione della velocità desiderata (F.01). Se avete scelto il comando in base alle velocità impostate, dovete indicarle nei punti del menu F.03, F.04, F.05, F.06.

**NOTA:** il sensore di qualità dell'aria e il pannello di controllo remoto (per il comando del ventilatore) devono essere alimentati da un alimentatore separato. Esso non viene fornito insieme al pannello di controllo.



## 4) Funzionamento a pressione costante impostata tramite il pannello di controllo e/o il computer con Modbus

Tramite la connessione diretta tra i ventilatori 0..10 VDC, il trasmettitore di pressione 0..10 VDC e il pannello di controllo si può mantenere la pressione desiderata. I parametri del comando e del sensore di pressione possono essere modificati tramite il pannello di controllo. Usando il pannello di controllo come dispositivo secondario (l'unità di ventilazione non viene comandata in questo modo), si possono regolare tutti i parametri ed osservare le indicazioni del sensore di pressione.

Per comandare l'unità in base alla pressione, nel menu di servizio indicare i seguenti parametri:

- F.01 - 2
- F.14 - 1
- F.15 E F.16 - in base ai parametri del trasmettitore di pressione
- F.11, F.12 E F.13 - (PID coefficienti di controllo). Se la pressione viene mantenuta in modo non corretto, questi parametri possono essere modificati.
- F.07 - F.10 - indicare le velocità fisse Pa.
- F.43 - 1 - uscita 0..10 VCC attivata.

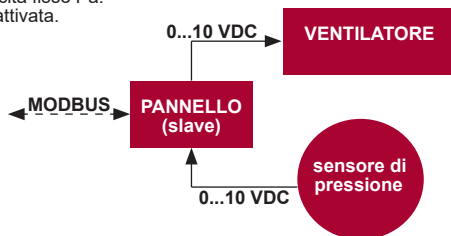

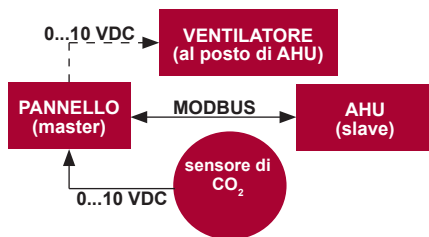
5) Funzionamento in base al tasso di CO<sub>2</sub>

Usando questo pannello di controllo ed un sensore di CO<sub>2</sub>, si può controllare il livello dell'anidride carbonica nel locale trattato. Collegare il sensore CO<sub>2</sub> 0..10VDC al pannello di controllo e configurare il pannello stesso. Nel menù di servizio al punto F.14 digitare 2, invece i punti F.15 e F.16 devono essere impostati in base alle caratteristiche del sensore.

Dopo aver collegato il sensore di CO<sub>2</sub> ed aver impostato i parametri richiesti nel menù di servizio, aprire il menù dell'utente e impostare il livello di CO<sub>2</sub> desiderato (P.05) e la differenza ammessa in base al limite impostato (P.05). Una volta superata la differenza ammessa, il pannello di controllo avvia automaticamente i ventilatori a velocità massima (4), sullo schermo digitale appare la scritta „CO<sub>2</sub>“. Una volta raggiunto il livello di CO<sub>2</sub> impostato (P.05), il pannello di controllo torna allo stato precedente.

NOTA: i sensori di qualità dell'aria ed il pannello di controllo (quando ventilatori vengono comandati) devono essere alimentati da un alimentatore esterno che non viene fornito insieme al pannello di controllo.

## Menù di servizio

Per accedere al menù di servizio:

1. Attivare la modalità „Spento“ (se il pannello di controllo è acceso, tenere premuto elemento B1 per 3 secondi).
2. Tenere premuti B1 e B2 per 3 secondi.

3. Digitare codice di sicurezza „022“ usando tasti B4, B6 e confermare l'impostazione con il tasto B5.

Nel menù di servizio viene visualizzato l'elenco delle impostazioni dei punti del menù (F.01, F.02, etc.). I punti del menù vengono selezionati tramite gli elementi B4 e B6. Per vedere il parametro selezionato premere B5, il parametro può essere modificato premendo B4 e B6. Per confermare l'impostazione del parametro e tornare al menù delle impostazioni premere B5.

Per uscire dal menù di servizio tenere premuto il tasto B1 per 3 secondi (si attiva la modalità “off” del pannello di controllo).

N.	Nome	Valori possibili	Valore predefinito
F.01	Modalità di controllo dei ventilatori	0: 0..100 % 1: Velocità fissa 2: Pressione costante	1
F.02	Blocco spegnimento	0: Non viene bloccato 1: Il ventilatore funziona sempre a velocità 1 (minima)	0
F.03	Velocità 1 (%)	0 – 100	20
F.04	Velocità 2 (%)	0 – 100	40
F.05	Velocità 3 (%)	0 – 100	70
F.06	Velocità 4 (boost) (%)	0 – 100	100
F.07	Velocità 1 (Pa)	0 – 999 x 10	5
F.08	Velocità 2 (Pa)	0 – 999 x 10	10
F.09	Velocità 3 (Pa)	0 – 999 x 10	25
F.10	Velocità 4 (boost) (Pa)	0 – 999 x 10	40
F.11	Pressione PID – P	0 – 999	5
F.12	Pressione PID – I	0 – 999	10
F.13	Pressione PID – D	0 – 999	0
F.14	Tipo di sensore	0: Assente 1: Di pressione 2: Di CO <sub>2</sub>	0

F. 15	Valore sensore MIN	0 - 250 x 10	0
F. 16	Valore sensore MAX	1 - 250 x 10	200
F. 17	Indirizzo Modbus master/slave del pannello di controllo	0: Master 1 - 247: Slave	0
F. 18	Velocità di trasferimento dei dati Modbus	0: 1200 1: 2400 2: 4800 3: 9600 4: 19200 5: 38400 6: 57600 7: 115200	4
F. 19	Impostazione del pacchetto dei dati	0:N,8,1; 1:E,8,1; 2:O,8,1; 3:N,8,2; 4:E,8,2; 5:O,8,2;	1
F. 20	L'impianto controllabile (il pannello di controllo riconosce automaticamente le schede PRV, EKR, MCB ed ECO)	0: None 1: Custom 2: ECO 3: PRV 4: MCB 5: EKR	0
F. 21	Indirizzo Modbus del dispositivo comandato	1 - 247	1
F. 22	Indirizzo di impostazione della temperatura	00:00 - FF:FF	00:00
F. 23	Indirizzo di impostazione della velocità del ventilatore (%)	00:00 - FF:FF	00:00
F. 24	Indirizzo fisso di impostazione della velocità del ventilatore	00:00 - FF:FF	00:00
F. 25	Indirizzo di impostazione della pressione	00:00 - FF:FF	00:00
F. 26	Indirizzo di impostazione di CO <sub>2</sub>	00:00 - FF:FF	00:00
F. 27	Indirizzo di temperatura	00:00 - FF:FF	00:00
F. 28	Indirizzo di allarme 1	00:00 - FF:FF	00:00
F. 29	Indirizzo di allarme 2	00:00 - FF:FF	00:00
F. 30	Indirizzo di allarme 3	00:00 - FF:FF	00:00
F. 31	Indirizzo di allarme 4	00:00 - FF:FF	00:00
F. 32	Indirizzo di allarme 5	00:00 - FF:FF	00:00
F. 33	Indirizzo di allarme 6	00:00 - FF:FF	00:00
F. 34	Indirizzo di allarme 7	00:00 - FF:FF	00:00
F. 35	Indirizzo di allarme 8	00:00 - FF:FF	00:00
F. 36	Indirizzo di allarme 9	00:00 - FF:FF	00:00
F. 37	Indirizzo di allarme 10	00:00 - FF:FF	00:00
F. 38	Ripristinare le impostazioni di fabbrica del pannello di controllo	0: No 1: Sì	0
F. 39	Strumento di lettura e di modifica dei parametri del tipo Modbus (Holding register)	0 - 999	0
F. 40	Strumento di lettura e di modifica dei parametri del tipo Modbus (Coil register)	0 - 999	0
F. 41	Versione del pannello di controllo	-	-

F. 42	Tempo di ritardo dell'attivazione del ventilatore comandato tramite il segnale 0.. 10 VDC in secondi	0 - 120	0
F. 43	Disabilita / Abilita 0..10 VDC	0: Attivato 1: Disattivato	0
F. 44	Ripristinare il controllore PRV alle impostazioni di fabbrica NB: è possibile soltanto se si è connessi al controllore PRV	0: No 1: Sì	0
F. 45	Dispositivo di controllo dei flussi di aria	0 - 100	0

Per ripristinare le impostazioni di fabbrica digitare la password di servizio "022".

Siccome sul display alfanumerico possono essere visualizzati un numero limitato di valori, gli indirizzi Modbus del dispositivo "CUSTOM" vengono indicati usando i bytes alti e bassi in sistema esadecimale (HEX). Con i tasti B2 e B3 scegliere il byte alto o basso, sullo schermo apparirà "H.00" o "L.00".

## Strumento di lettura e di registrazione dei registri Modbus

Lo strumento di lettura e di registrazione dei registri Modbus indicato nei punti F.39 e F.40 può essere utile se vogliamo impostare i parametri del dispositivo che non possono essere controllati tramite il pannello di controllo, ma sono accessibili tramite Modbus. F.39 viene usato per i registri del tipo Holding, invece F.40 viene usato per i registri Coil.

Utilizzo dello strumento:

1. Digitare l'indirizzo Modbus e confermare con il tasto "MAX".
2. Lo strumento legge il valore dell'indirizzo che viene visualizzato sullo display (il valore lampeggia).
3. Modificare il valore tramite i tasti "+" e "-" e confermare con il tasto "MAX".
4. Lo strumento registra il valore nel registro indicato e torna nel menu di servizio.

## Dispositivo di regolazione dei flussi di aria

Può essere utile nel punto F.45 del menu di servizio, in quanto permette di regolare i flussi di aria separatamente per ogni modalità. Dispositivo di regolazione dei flussi di aria funziona insieme ai controllori MCB e PRV.

Uso del dispositivo:

1. Scegliere il flusso di aria da regolare - SF.1, SF.2, SF.3, SF.4, EF.1, EF.2, EF.3 o EF.4 (SF e EF indica al quale dei ventilatori sarà modificata l'impostazione del flusso di aria: SF - ventilatore di immissione, EF - ventilatore di estrazione. La cifra indica la velocità/la modalità per la quale sarà modificata l'impostazione del flusso di aria).
2. All'impianto viene impostata la velocità/la modalità che abbiamo scelto. Il valore viene trasmesso dal controllore allo schermo segmentato.
3. Con i tasti B4 e B6 si può modificare i valori (da 0 a 100%), in questo caso viene modificata automaticamente anche la velocità dei ventilatori/il flusso di aria.
4. Con il tasto B5 usciamo dal menu del dispositivo di regolazione dei flussi di aria. I valori impostati vengono salvati nel controllore.
5. Ripetere punti 1-4 per modificare altre impostazioni del flusso di aria.

**Pannelli di controllo Stouch e altri dispositivi Modbus possono funzionare in modo non corretto se negli impianti PRV è attivata la modalità Compatibility mode.**

**La modalità Compatibility mode viene disattivata tramite il pannello di controllo Stouch:**

1. Aprire il punto F.40 del menu di servizio (Modbus Coil read/write tool). Il modo in cui si può aprire le impostazioni di servizio è descritto nel manuale d'uso del pannello di controllo.
2. Impostare l'indirizzo 21 e premere MAX (indichiamo Compatibility mode nel registro Modbus)
3. Impostare 0 e premere MAX (1 – attivato, 0 – disattivato)

## La tabella degli indirizzi Modbus Slave (secondario)

Nome	Valori possibili	Tipo	Indirizzo (HEX)	Indirizzo (DEC)
Controllo dei ventilatori	0: 0..100 % 1: Velocità fissa 2: A pressione costante	Registro holding	0x01	1
Blocco spegnimento	0: Non viene bloccato 1: Il ventilatore funziona sempre a velocità 1 (minima)	Registro holding	0x02	2
Velocità 1 (%)	0 – 100	Registro holding	0x03	3
Velocità 2 (%)	0 – 100	Registro holding	0x04	4
Velocità 3 (%)	0 – 100	Registro holding	0x05	5
Velocità 4 (boost) (%)	0 – 100	Registro holding	0x06	6
Velocità 1 (Pa)	0 – 999	Registro holding	0x07	7
Velocità 2 (Pa)	0 – 999	Registro holding	0x08	8
Velocità 3 (Pa)	0 – 999	Registro holding	0x09	9
Velocità 4 (boost) (Pa)	0 – 999	Registro holding	0x0A	10
Pressione PID – P	0 – 999	Registro holding	0x0B	11
Pressione PID – I	0 – 999	Registro holding	0x0C	12
Pressione PID – D	0 – 999	Registro holding	0x0D	13
Sensore	0: No 1: Pressione 2: CO <sub>2</sub>	Registro holding	0x0E	14
Sensore MIN	0 - 250 x 10	Registro holding	0x0F	15
Sensore MAX	1 - 250 x 10	Registro holding	0x10	16
Indirizzo Modbus master/slave del pannello di controllo	0: Master 1 - 247: Slave	Registro holding	0x11	17
Velocità di trasferimento dei dati Modbus	0: 1200 1: 2400 2: 4800 3: 9600 4: 19200 5: 38400 6: 57600 7: 115200	Registro holding	0x12	18
Impostazione del pacchetto dei dati	0:N,8,1; 1:E,8,1; 2:O,8,1; 3:N,8,2; 4:E,8,2; 5:O,8,2;	Registro holding	0x13	19

Tipo di dispositivo comandato	0: None 1: Custom 2: ECO 3: PRV 4: MCB 5: EKR	Registro holding	0x14	20
Indirizzo Modbus del dispositivo comandato	1 - 247	Registro holding	0x15	21
Indirizzo di impostazione della temperatura	00:00 - FF:FF	Registro holding	0x16	22
Indirizzo di impostazione della velocità del ventilatore (%)	00:00 - FF:FF	Registro holding	0x17	23
Indirizzo fisso di impostazione della velocità del ventilatore	00:00 - FF:FF	Registro holding	0x18	24
Indirizzo di impostazione della pressione	00:00 - FF:FF	Registro holding	0x19	25
Indirizzo di impostazione della CO <sub>2</sub>	00:00 - FF:FF	Registro holding	0x1A	26
Indirizzo di temperatura	00:00 - FF:FF	Registro holding	0x1B	27
Indirizzo di allarme 1	00:00 - FF:FF	Registro holding	0x1E	28
Indirizzo di allarme 2	00:00 - FF:FF	Registro holding	0x1F	29
Indirizzo di allarme 3	00:00 - FF:FF	Registro holding	0x20	30
Indirizzo di allarme 4	00:00 - FF:FF	Registro holding	0x21	31
Indirizzo di allarme 5	00:00 - FF:FF	Registro holding	0x22	32
Indirizzo di allarme 6	00:00 - FF:FF	Registro holding	0x23	33
Indirizzo di allarme 7	00:00 - FF:FF	Registro holding	0x24	34
Indirizzo di allarme 8	00:00 - FF:FF	Registro holding	0x25	35
Indirizzo di allarme 9	00:00 - FF:FF	Registro holding	0x26	36
Indirizzo di allarme 10	00:00 - FF:FF	Registro holding	0x27	37
Ripristinare le impostazioni di fabbrica del pannello di controllo	0: Sì 1: No	Registro holding	0x28	38
Modalità Standby	0 – Disattivato 1 – 99 durata di sospensione in secondi	Registro holding	0x29	39
Suono	0: Disattivato 1: 1 – 9 tono del suono	Registro holding	0x2A	40
Visualizzazione della temperatura dell'aria immessa	0: Non visualizzata 1: Si alterna con la temperatura impostata	Registro holding	0x2B	41
Livello di CO <sub>2</sub> max (ppm)	0 – 99 x 10 ppm	Registro holding	0x2C	42
Differenza ammissibile di CO <sub>2</sub>	0 – 99 x 10 ppm	Registro holding	0x2D	43

Impostazione della temperatura	150 – 350 (/10)	Registro holding	0x2F	44
Impostazione della velocità del ventilatore (%)	0,20 - 100	Registro holding	0x30	45
Impostazione della velocità del ventilatore fissa	0 - 4	Registro holding	0x31	46
Impostazione della pressione	0 – 999 Pa	Registro holding	0x32	47
Visualizzazione della temperatura immessa	- 500 – 1000 (/10)	Registro holding	0x34	48
Salvare impostazioni	0: No 22: Sì	Registro holding	0x36	49
Ritardo 0.. 10 VDC	0 - 120	Registro holding	0x37	50
Disabilita / Abilita 0..10 VDC	0: Attivato 1: Disattivato	Registro holding	0x38	51
Velocità del ventilatore attuale (%)	0 – 100 %	Inserire valore	0x01	1
Velocità del ventilatore attuale fissa	0 – 4	Inserire valore	0x02	2
Temperatura impostata	150 – 350 °C (/10)	Inserire valore	0x03	3
Temperatura attuale	- 500 – 1000 (/10)	Inserire valore	0x04	4
Pressione impostata	0 – 999 Pa	Inserire valore	0x05	5
Pressione attuale	0 – 999 Pa	Inserire valore	0x06	6
Livello di CO <sub>2</sub> impostato	0 – 999 ppm	Inserire valore	0x07	7
Livello di CO <sub>2</sub> attuale	0 – 999 ppm	Inserire valore	0x08	8
Indirizzo di allarme 1	0/1	Batteria	0x01	1
Indirizzo di allarme 2	0/1	Batteria	0x02	2
Indirizzo di allarme 3	0/1	Batteria	0x03	3
Indirizzo di allarme 4	0/1	Batteria	0x04	4
Indirizzo di allarme 5	0/1	Batteria	0x05	5
Indirizzo di allarme 6	0/1	Batteria	0x06	6
Indirizzo di allarme 7	0/1	Batteria	0x07	7
Indirizzo di allarme 8	0/1	Batteria	0x08	8
Indirizzo di allarme 9	0/1	Batteria	0x09	9
Indirizzo di allarme 10	0/1	Batteria	0x0A	10

Per salvare i parametri della configurazione digitare “22” nel registro 49, dopodiché le impostazioni vengono registrate nella memoria EEPROM e il pannello di controllo si riavvia.

## Messaggi di allarme

### Unità ventilante con logica di tipo "ECO"

Simboli	Significato (vedere descrizione dell'allarme nel manuale tecnico dell'unità)
A.01	È attivata la protezione antigelo dello scambiatore di calore
A.02	È scattato un dispositivo di sicurezza esterno, ad es., ingresso allarme incendio, allarme sostituzione filtri (sensore di pressione)
A.03	Temperatura critica dell'acqua di ritorno della batteria ad acqua
A.04	"P-mA" guasto del sensore della qualità dell'aria
A.05	Voltaggio basso di alimentazione dell'unità ventilante
A.06	Guasto del sensore della temperatura dell'aria estratta
A.07	Guasto del sensore della temperatura dell'aria immessa
A.08	Guasto del sensore della temperatura dell'acqua di ritorno della batteria ad acqua
A.09	Guasto del sensore della temperatura esterna

### Unità ventilante con logica di tipo "PRV"

Simboli	Significato (vedere descrizione dell'allarme nel manuale tecnico dell'unità)
A.01	È attivata la protezione antigelo dello scambiatore di calore
A.02	È scattato il dispositivo di allarme incendio
A.03	Filtri sporchi
A.04	Guasto del ventilatore
A.05	Voltaggio basso di alimentazione dell'unità ventilante
A.06	Guasto del sensore della temperatura DTJ100
A.07	Guasto del sensore della temperatura dell'aria espulsa
A.08	Guasto del sensore della temperatura dell'aria immessa
A.09	Guasto del sensore di umidità DTJ100
A.10	Guasto del sensore della temperatura dell'acqua di ritorno della batteria ad acqua
A.11	Guasto del sensore della temperatura esterna
A.12	Surriscaldamento
A.13	Avaria rotore
A.14	Umidità dell'aria bassa

### Unità ventilante con logica di tipo "MCB"

Simboli	Significato (vedere descrizione dell'allarme nel manuale tecnico dell'unità)
A.01	Rottura della cinghia del rotore
A.02	La protezione del camino è attivata
A.03	La funzione di impostazione dell'umidità è attivata
A.04	La protezione antigelo dello scambiatore di calore è attivata
A.05	La protezione antigelo dello scambiatore di calore. Il sistema è disattivato
A.06	La protezione antigelo dello scambiatore di calore (pressostato). Il sistema è disattivato



R.07	La protezione antigelo del riscaldatore ad acqua. Il sistema è disattivato
R.08	La temperatura dell'aria immessa troppo bassa
R.09	La temperatura dell'aria immessa troppo alta
R.10	La temperatura dell'aria immessa troppo bassa. Il sistema è disattivato
R.11	La temperatura dell'aria immessa troppo alta. Il sistema è disattivato
R.12	Sostituire il filtro dell'aria immessa (pressostato). Il sistema è disattivato
R.13	Sostituire il filtro dell'aria estratta (pressostato). Il sistema è disattivato
R.14	Sostituire i filtri dell'aria immessa e dell'aria estratta
R.15	Sostituire i filtri dell'aria immessa e dell'aria estratta. Il sistema è disattivato
R.16	Guasto del sensore della temperatura dell'aria immessa. Modalità di allarme
R.17	Guasto del sensore della temperatura dell'aria estratta. Modalità di allarme
R.18	Guasto del sensore della temperatura dell'aria espulsa. Modalità di allarme
R.19	Guasto del sensore della temperatura dell'aria fresca. Modalità di allarme
R.20	Guasto del sensore della temperatura dell'acqua del riscaldatore ad acqua. Modalità di allarme
R.21	Guasto del sensore della temperatura dell'acqua del preriscaldatore ad acqua. Modalità di allarme
R.22	Guasto del sensore della temperatura dell'acqua del raffreddatore ad acqua. Modalità di allarme
R.23	Guasto del sensore della temperatura dell'unità di controllo. Modalità di allarme
R.24	Guasto del sensore della temperatura dell'aria immessa. Il sistema è disattivato
R.25	Guasto del sensore della temperatura dell'aria estratta. Il sistema è disattivato
R.26	Guasto del sensore della temperatura dell'aria espulsa. Il sistema è disattivato
R.27	Guasto del sensore della temperatura dell'aria fresca. Il sistema è disattivato
R.28	Guasto del sensore della temperatura dell'acqua del riscaldatore ad acqua. Il sistema è disattivato
R.29	Guasto del sensore della temperatura dell'acqua del preriscaldatore ad acqua. Il sistema è disattivato
R.30	Guasto del sensore della temperatura dell'acqua del raffreddatore ad acqua. Il sistema è disattivato
R.31	Guasto del sensore della temperatura dell'unità di controllo. Il sistema è disattivato
R.32	Il test della valvola antincendio è effettuato con successo
R.33	Il test della valvola antincendio è fallito
R.34	La protezione del riscaldatore manuale
R.35	La protezione del riscaldatore automatica
R.36	La protezione del preriscaldatore manuale
R.37	La protezione del preriscaldatore automatica
R.38	La protezione del ventilatore di immissione
R.39	La protezione del ventilatore di estrazione
R.40	La protezione del raffreddatore a freon
R.41	La protezione antincendio
R.42	La protezione della pressione dell'aria immessa. Il sistema è disattivato

A. 43	La protezione della pressione dell'aria estratta. Il sistema è disattivato
A. 44	Configurazione non corretta
A. 45	La ventilazione del riscaldatore intensa a causa dello scatto della protezione manuale
A. 46	La ventilazione del preriscaldatore intensa a causa dello scatto della protezione manuale
A. 47	Errore della comunicazione interna

#### Unità ventilante con logica di tipo "EKR"

Simboli	Significato (vedere descrizione dell'allarme nel manuale tecnico dell'unità)
A.01	Errore dei ventilatori
A.02	Guasto del sensore della temperatura dell'aria immessa
A.03	Guasto del sensore della temperatura dell'acqua di ritorno
A.04	Guasto del sensore della temperatura esterna
A.05	La protezione antincendio scattata
A.06	La temperatura dell'aria immessa troppo bassa (< -10°C) (A2)
A.07	Surriscaldamento dei ventilatori. Ingresso A4 (A4)
A.08	Guasto dei sensori
A.09	Il valore critico della temperatura dell'acqua di ritorno (A5)
A.10	La tensione di alimentazione dell'impianto bassa (A7)
A.11	Surriscaldamento (A6)
A.12	Filtri otturati
A.13	La temperatura dell'aria immessa troppo alta (>40°C) (A6)

#### Allarmi di un unità di tipo CUSTOM (compilare dopo l'impostazione degli indirizzi CUSTOM modbus)

Simboli	Significato
A.01	
A.02	
A.03	
A.04	
A.05	
A.06	
A.07	
A.08	
A.09	
A.10	