



CHERBROOKE

Руководство по эксплуатации

СПЛИТ-СИСТЕМА КОНДИЦИОНИРОВАНИЯ ВОЗДУХА НАСТЕННОГО ТИПА

MISTRAL LIGHT



ON/OFF R32

CHERBROOKE ASA-07HR4K2L / AOA-07HR4K2L
CHERBROOKE ASA-09HR4K2L / AOA-09HR4K2L
CHERBROOKE ASA-12HR4K2L / AOA-12HR4K2L



Спасибо за выбор кондиционера Cherbrooke. Перед тем как начать работу, внимательно изучите данное руководство и сохраните его на будущее.

Содержание

Руководство по эксплуатации

ПРАВИЛА ТЕХНИКИ БЕЗОПАСНОСТИ И РЕКОМЕНДАЦИИ ПО УСТАНОВКЕ	3
ЧАСТЕЙ УСТРОЙСТВА	5
ЗАЩИТНЫЕ ФУНКЦИИ	6
ДИСПЛЕЙ ВНУТРЕННЕГО БЛОКА	7
ФУНКЦИЯ ЭКСТРЕННОГО ВЫКЛЮЧЕНИЯ	7
ПУЛЬТ ДИСТАНЦИОННОГО УПРАВЛЕНИЯ (ПДУ)	8
РЕЖИМ РАБОТЫ И ОПЕРАЦИИ КОНДИЦИОНЕРА	19
РУКОВОДСТВО ПО МОНТАЖУ	22
ТЕХНИЧЕСКОЕ ОБСЛУЖИВАНИЕ И РЕМОНТ	27
ОБСЛУЖИВАНИЕ И УСТРАНЕНИЕ НЕИСПРАВНОСТЕЙ	28
КОДЫ ОШИБОК	29
ТРАНСПОРТИРОВКА И ХРАНЕНИЕ	31
СЕРВИСНОЕ ОБСЛУЖИВАНИЕ	31
ГАРАНТИЙНЫЙ ТАЛОН	32

В соответствии с политикой непрерывного совершенствования продукции, внешний вид, технические данные и вспомогательные приборы данного устройства могут быть изменены без уведомления.

Правила техники безопасности и рекомендации по установке

- Внимательно прочитайте это руководство перед установкой и использованием устройства.
- В течение монтажа внутренних и наружных блоков запретите доступ детям к месту работы.
- Убедитесь, что твердо установлена подпора наружного блока.
- Проверьте и удостоверьтесь, что воздух не может входить в систему хладагента, и проверьте выдачу хладагента, когда установите кондиционер.
- Проведите цикл испытаний после установки кондиционера, и записывайте оперативные данные.
- Во встроенном блоке управления устанавливаются предохранители.
- Внутренний блок должен быть оборудован дополнительным автоматом или другим предохранительным устройством, защищающим устройство от перегрузки.
- Убедитесь, что сетевое напряжение соответствует напряжению на табличке блока устройства.
- Выключатель устройства и штепсель должны быть чистыми.
- Убедитесь, что розетка подходит для штепселя, в противном случае замените розетку.
- Вставьте вилку правильно и прочно в розетку, это позволит избежать поражения электрическим током или возгорания из-за плохого контакта.
- Нельзя устанавливать данное устройство на расстоянии ближе 50 см от горючего вещества (спирт и т.д.) или от герметичных контейнеров (например, аэрозоль).
- Если устройство используется в местах, где нет возможности вентиляции, должны быть приняты меры предосторожности для предотвращения любой утечки газообразного хладагента в окружающую среду и устранения угрозы пожара.
- Упаковочные материалы кондиционеров следует утилизировать, разделив материалы. В конце срока службы кондиционер следует отправить в специальный центр сбора отходов для утилизации.
- Используйте кондиционер в соответствии с инструкциями, указанными в этой брошюре.
- Данное руководство не охватывает все возможные ситуации, которые могут произойти во время эксплуатации устройства. Как и в случае с любой электрической бытовой техникой, во время эксплуатации и ремонта соблюдайте осторожность и учитывайте все общие знания и замечания, рекомендуемые для монтажа, операций и технического обслуживания.
- Устройство обязательно должно быть установлено в соответствии с действующими нормативами.
- Перед доступом к терминалам все силовые цепи должны быть отключены от энергоснабжения.
- Не пытайтесь установить кондиционер самостоятельно.
- Для установки устройства обращайтесь в специализированный центр к профессиональным монтажникам.
- Очистка и техническое обслуживание должны проводиться специально обученным персоналом.
- Перед любыми работами по ремонту или обслуживанию устройство должно быть отключено от электросети.
- Убедитесь, что сетевое напряжение соответствует напряжению на табличке блока устройства.
- Во время работы устройства не выдергивайте вилку из розетки электросети, т.к. может появиться искра и возникнуть пожар и т.п.
- Нежелательно находиться длительное время в зоне действия потоков холодного воздуха, т.к. это может быть опасно для здоровья. Особое внимание следует уделять в помещениях с детьми и пожилыми людьми.
- При возникновении запаха гари или дыма незамедлительно выключите кондиционер, отключите его от электросети и обратитесь в сервисный центр.
- Использование неисправно работающего устройства может привести к пожару или поражению электрическим током.

- Ремонт следует проводить только в авторизованных сервисных центрах. Неквалифицированный ремонт может стать причиной поражения электрическим током, пожара и т.п.
- Данный кондиционер служит для создания комфортных условий в помещении. Не используйте данное устройство не по назначению, например, для сушки вещей, или охлаждения продовольствия и т.п.
- Всегда используйте устройство с установленным воздушным фильтром. Использование кондиционера без воздушного фильтра может привести к чрезмерному накоплению пыли и отходов на внутренней части устройства.
- Пользователь несет ответственность за то, что устройство должно быть установлено квалифицированным специалистом, который обязан проверить его подключение и установить термоманитный выключатель.
- Если вы планируете долгое время не использовать кондиционер, отключите его от электросети.
- Направление воздушного потока должно быть установлено надлежащим образом.
- В режиме нагрева заслонки должны быть направлены вниз, а в режиме охлаждения - вверх.
- Убедитесь, что устройство отключено от источника питания, если оно будет не срабатывать в течение длительного периода или до проведения какой-либо очистки или ремонта.
- Выбор наиболее подходящей температуры может предотвратить повреждение устройства. Нельзя сгибать, буксировать и/или снимать электропровод, т.к. это может ему повредить. Электрический ток или пожар, возможно, возникает из-за повреждения кабеля питания. Замену поврежденного кабеля питания производит специализированный технический персонал.
- Не подключайте кондиционер к электросети при помощи удлинителей или кустарно изготовленной проводки.
- Не прикасайтесь к устройству, стоя на полу босиком. Не следует касаться кондиционера мокрыми руками.
- Нельзя препятствовать свободному ходу потока воздуха на входе или выходе внутреннего и наружного блоков устройства. Несоблюдение данной рекомендации может привести к снижению мощности кондиционера или его поломке.
- Не модифицируйте конструкцию кондиционера. Не устанавливайте кондиционер в помещениях, где в воздухе могут содержаться газ, пары нефти или серы или вблизи источников тепла.
- Этот прибор не предназначен для использования людьми (в том числе детьми) с ограниченными физическими, зрительными и психическими возможностями. В случае отсутствия опыта и навыков использования устройства, его эксплуатация возможна только после получения инструкций по технике безопасности.
- Не кладите на кондиционер тяжелые или горячие предметы.
- Во время работы кондиционера не оставляйте окна или двери открытыми постоянно, т.к. это снижает эффективность работы устройства. Не направляйте прямой поток воздуха на растения или животных. Потoki холодного воздуха из кондиционера могут оказать негативное влияние на них.
- Кондиционер не должен находиться в контакте с водой. Электрическая изоляция может быть повреждена, что может послужить причиной короткого замыкания. Нельзя становиться на наружный блок устройства или располагать на нем тяжелые вещи.
- Нельзя вставлять твердые предметы в вентилятор наружного блока. Это может привести к поломке.
- Дети должны быть под наблюдением, чтобы они не играли с устройством.
- В случае повреждения шнура питания его следует заменить в сервисном центре, чтобы избежать опасности повреждения электрическим током

Наименование частей устройства

ВНУТРЕННИЙ БЛОК

- 1 / Передняя панель
- 2 / Воздушный фильтр
- 3 / Светодиодный дисплей
- 4 / Приемник сигналов
- 5 / Крышка блока управления
- 6 / Дефлекторы
- 7 / Кнопка экстренного отключения
- 8 / Паспортная табличка внутреннего блока
- 9 / Заслонки регулировки потока воздуха
- 10 / Пульт дистанционного управления (ПДУ)

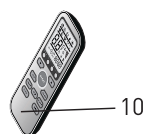
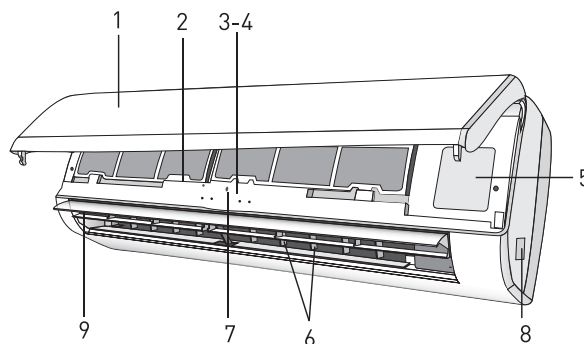

НАРУЖНЫЙ БЛОК

- 11 / Решетка выхода воздуха
- 12 / Паспортная табличка наружного блока
- 13 / Крышка
- 14 / Газовый вентиль
- 15 / Жидкостный вентиль

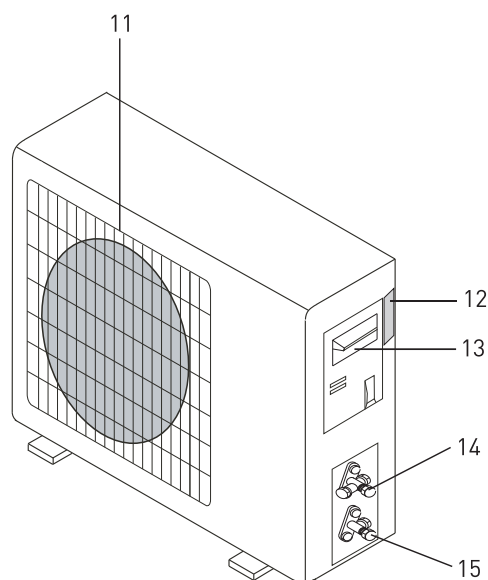

- Настенный кондиционер - это устройство, состоящее из двух или более агрегатов, соединенных между собой при помощи медных трубок (хорошо герметизируемых) и электрических и сигнальных кабелей.
- Внутренний блок устанавливается на стене в помещении для кондиционирования.
- Наружный блок устанавливается снаружи обслуживаемого помещения.
- Технические характеристики устройства указаны непосредственно на внутреннем и наружном блоках
- Для удобства устройство снабжается пультом дистанционного управления.

ЗАЩИТНЫЕ ФУНКЦИИ

Сплит-система оснащена защитными функциями, которые могут продлить её срок службы и обеспечивают более комфортный поток воздуха.

Защита задержки начала работы компрессора

Компрессор возобновит работу минимум через 3 минуты (5 минут в режиме нагревания) после отключения для сохранения баланса давления системы охлаждения.

Примечание: В течение 1 минуты будет задержка работы компрессора после подключения прибора в первый раз.

Размораживание

Внешний теплообменник может замерзнуть при низкой температуре воздуха и повышенной влажности снаружи. В данном случае, включается функция авто-размораживания на 3-10 минут; загорится индикатор паузы, внутренний и внешний вентилятор остановится.

Защита от перегрева

Когда температура внутренней трубы слишком высока, кондиционер включает защиту от перегрева. Скорость внутреннего вентилятора настроится на более высокие обороты автоматически. Внешний вентилятор и компрессор могут остановиться. Когда температура внутренней трубы достигнет заданного значения, кондиционер выйдет из функции защиты от перегрева. Двигатель внутреннего вентилятора вернется в нормальное состояние.

Функция выдувания остаточного тепла

Внутренний вентилятор будет продолжать работать на малой скорости в течение 80 секунд, если работа кондиционера будет остановлена в режиме нагревания.

Защита от охлаждения потока воздуха

В течение первых нескольких минут операции нагревания, горит индикатор Пауза; внутренний вентилятор не работает, створкой жалюзи нельзя управлять. Приблизительно через 5 минут кондиционер выдает поток теплого воздуха, индикатор Пауза отключается.

Предотвращение замерзания

Для предотвращения замерзания внутреннего теплообменника при выполнении операции охлаждения и снижения влажности, компрессор или внешний вентилятор могут остановиться; скорость внутреннего вентилятора настроится на более высокие обороты автоматически.

Повторное подключение или автоматический повторный запуск

Повторное подключение: в случае приостановления подачи питания, кондиционер автоматически отключается. При возобновлении подачи энергии, прибор автоматически возобновит работу. Для экономии электроэнергии, если никого нет в помещении, кондиционер останется в статусе Пауза. Пользователь должен будет включить кондиционер с пульта управления.

Автоматический повторный запуск: прибор запоминает рабочий режим, настройку потока воздуха, настройку температуры и т.д., поэтому в случае сбоя электроснабжения во время работы прибора, он автоматически вернется в те же условия режима работы при восстановлении подачи электропитания.

ДИСПЛЕЙ ВНУТРЕННЕГО БЛОКА



Номер	Дисплей	Введение
1	88	Индикатор температуры Отображение заданной температуры. Показывает значение FC после 200 часов использования, как напоминание о необходимости очистки фильтра. После очистки фильтра, нажмите кнопку сброса фильтра, расположенную на внутреннем блоке за передней панелью, чтобы сбросить показания дисплея (необязательно).
2		Индикатор работы Загорается, когда работает кондиционер. Мигает во время разморозки.
3		Индикатор таймера Загорается в установленном время.
4		Индикатор сна Загорается в спящем режиме.
5		Индикатор компрессора Загорается, когда компрессор включен.
6		Индикатор режима Нагреватель отображается оранжевым цветом, остальные - белым.
7		Индикатор скорости вентилятора.
8		Рецептор сигнала
9		Умный индикатор Wi-Fi Он загорается, когда Wi-Fi включен.
10		NANOЕ индикатор Он загорается в режиме NANOЕ.
11		Индикатор режима ТОЛЬКО ВЕНТИЛЯТОР Загорается в режиме ТОЛЬКО ВЕНТИЛЯТОР.
12		Индикатор «Воздушный поток следует за вами»/ «Воздушный поток не достигает вас»
13		Индикатор влажности Загорается в режиме влажности.
14	AI	Индикатор искусственного интеллекта Smart Running Загорается в режиме искусственного интеллекта.

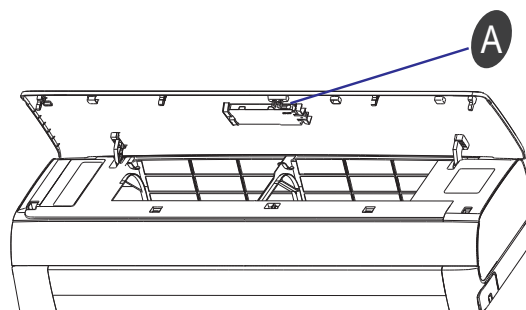

ФУНКЦИЯ ЭКСТРЕННОГО ВЫКЛЮЧЕНИЯ

Если пульт дистанционного управления затерялся, или сели батарейки, вы можете использовать кнопку Аварийного запуска.

Метод эксплуатации

В отключенном состоянии (OFF), открыть переднюю панель и нажать кнопку Аварийного запуска кончиком карандаша или шариковой ручки, либо похожим предметом, и кондиционер будет работать в автоматическом режиме (AUTO). Повторное нажатие кнопки Аварийного запуска приведет к отключению прибора.

Внимание! Этот переключатель используется только для целей тестирования.

Для возобновления удаленной работы кондиционером, используйте пульт дистанционного управления.

Функция экстренного отключения, форма и место расположения кнопки экстренного отключения может меняться.

Внешнее статическое давление тепловых насосов от 0 Па для всех моделей.

ПУЛЬТ ДИСТАНЦИОННОГО УПРАВЛЕНИЯ

Этот пульт ДУ передает системе сигнал.

SMART (предусмотрен не на всех моделях)

Используется для прямого входа в нечеткую логическую работу, в любом случае этот блок on или off (включен или выключен).

POWER

Этот аппарат будет включен в ждущем режиме или будет выключен при режиме работы, если Вы нажмете эту кнопку.

СУПЕР

Используется для старта или стопа быстрого cooling/heating. (Быстрое охлаждение действует при высокой скорости вентилятора в температуре, автоматически установленной до 16°C (61°F), быстрый нагрев действует при автоматически скорости вентилятора в температуре, автоматически установленной до 30°C (86°F).)

IFEEL

Используется для установки режима IFEEL. Нажмите на кнопку один раз для включения функции IFEEL. Нажмите на кнопку еще раз для отключения функции IFEEL.

SWING (предусмотрен не на всех моделях)

Используется для старта или стопа вертикального регулирования качания жалюзи и настройки желаемого направления воздушного потока вверх/вниз.

CLOCK

Используется для настройки текущего времени.

QUIET (предусмотрен не на всех моделях)

Используется для включения или отключения Тихого Режима работы. Когда кондиционер находится в режиме ожидания, а пульт дистанционного управления находится в режиме Охлаждения или Сушки (кроме режима Супер), нажмите и удерживайте эту кнопку примерно 5 секунд один раз, чтобы запустить режим Очистки, при этом на дисплее отобразится индикатор «».

QUIET + DIMMER HI-NANO (недоступен для некоторых моделей)

Используется для запуска или остановки режима HI-NANO.

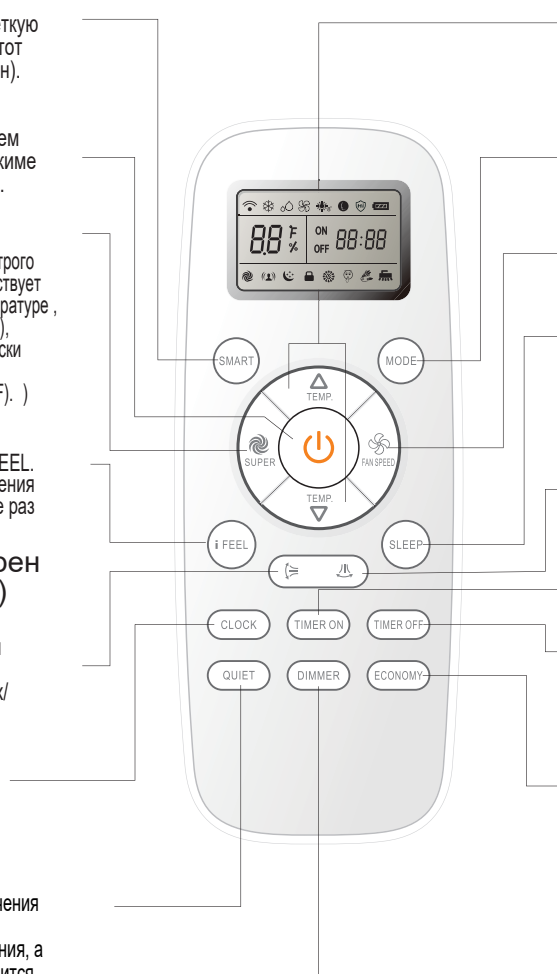

TEMP + -

Используется для регулирования комнатной температуры, таймера, а также текущего времени.

MODE

Нажмите эту кнопку для выбора рабочего режима.

Вентилятор

Используется для выбора скорости вентилятора в следующем порядке: автоматическая, повышенная, высокая, средняя, низкая или более низкая.

SLEEP

Используется для настройки или отмены работы SleepMode.

SWING

(предусмотрен не на всех моделях)

Используется для старта или стопа вертикального регулирования качания жалюзи и настройки желаемого направления воздушного потока вверх/вниз.

TIMER ON

Используется для настройки или отмены работы таймера.

TIMER OFF

Используется для настройки или отмены работы таймера.

ECONOMY

(предусмотрен не на всех моделях)

Используется для настройки или отмены режима Economy.

В режиме охлаждения (кроме супер-режима) зажмите эту кнопку приблизительно на 5 секунд, чтобы запустить режим управления питанием, для остановки зажмите эту кнопку еще раз на 5 секунд.

DIMMER (предусмотрен не на всех моделях)

Когда вы нажмете эту кнопку, все настройки внутреннего блока будут закрыты. Нажмите какую-нибудь кнопку для снова отображения.































TIMER ON + TIMER OFF БЛОКИРОВКА

Используется для начала или завершения режима БЛОКИРОВКИ

TEMP. + SWING 8° НАГРЕВА (опционально)

Используется для начала или завершения режима 8° НАГРЕВА.

Индикации на LCD:

 Индикатор (охлаждения)	 Автоматический выбор скорости	 Спящий 1 Индикатор	 Индикатор Quiet	 Передача сигнала
 Индикатор осушения	 Более высокая скорость вентилятора	 Спящий 2 Индикатор	 Интеллектуальный индикатор	 Индикатор Battery power
 Индикатор вентилятора	 Высокая скорость вентилятора	 Спящий 3 Индикатор	 Индикатор Economy	 Отображение установленного таймера
 Индикатор нагрева	 Средняя скорость вентилятора	 Спящий 4 Индикатор	 Индикатор Super	 Отображение текущего времени
 Обогрев 8°C	 Низкая скорость вентилятора	 Спящий 4 Индикатор	 Самоощущение	 Отображение температуры
 Более низкая скорость вентилятора	 Индикатор HI-NANO	 БЛОКИРОВКА	 Индикатор очистки	 Индикатор управления питанием

Внимание: Каждый режим и соответствующая функция будут подробно описаны в следующих страницах.

Производитель оставляет за собой право вносить изменения в технические характеристики без предварительного уведомления

ПУЛЬТ ДИСТАНЦИОННОГО УПРАВЛЕНИЯ

◆ Как вставить батарейки

1. Сдвиньте крышку батарейки по направлению стрелы.
2. Вставьте новые батарейки, чтобы батарейки (+) и (-) правильно установлены.
3. Наоборот сдвиньте эту крышку батарейки.

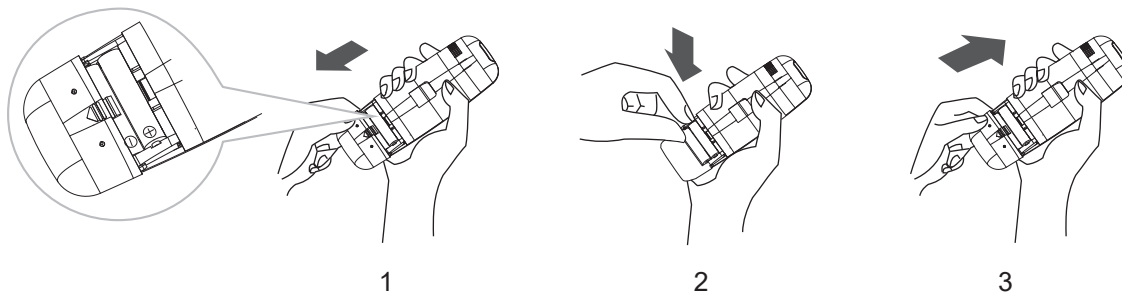

Внимание:

- Используйте две батарейки LR03 AAA(1.5в.). Нельзя использовать заряженные батарейки. Замена новыми батарейками одинакового типа, когда дисплей темнеет.

◆ Установление и замечание использования пульта ДУ

Пульт ДУ может быть установлен на стене с помощью устройства для держания.

Внимание: это устройство для держания является выбранной частью.

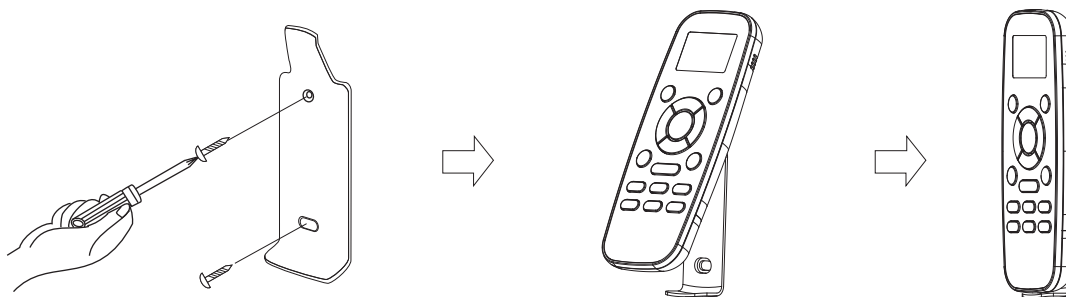

◆ Как использовать

Комнатный кондиционер действует с целью приемки сигнала для пульта ДУ. Пульт ДУ управляет кондиционером на расстоянии не более 7м, когда пульт направляет на приемник сигналов на внутреннем блоке.

⚠ Предупреждение

Для того, чтобы получить соответствующий сигнал передачи между пультом дистанционного управления и внутренним блоком, следует держать приемник сигналов вдали от следующий устройств:

- Прямой солнечный свет или другие сильные лучи или тепло
- Телевизор с плоским экраном или другие электроприборы, которые реагируют на пульт дистанционного управления

Кроме того, кондиционер не будет работать в том случае, если шторы, двери или другие материалы блокируют сигналы, которые поступают на внутренний блок от пульта дистанционного управления. Если сигнал передается не правильно, следует перенести данные материалы или обратиться за консультацией к местному дилеру.

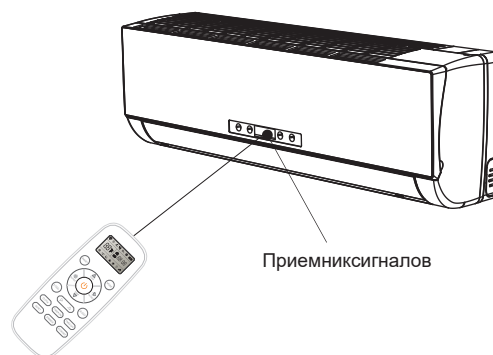

Режим работы

◆ Режим Selecting

Нажмите эту кнопку  раз за разом.

Результат: Этот рабочий режим изменен в последовательности:



☑ **Режим нагрева является неэффективным при охлаждении только кондиционера.**

◆ Режим FAN

Нажмите эту кнопку  раз за разом.

Результат: Скорость вентилятора изменена в последовательности:



☑ **В режиме "ТОЛЬКО ВЕНТИЛЯТОР", режим "АВТО" недоступен. При режиме осушения, скорость вентилятора автоматически настроена в "АВТО", в такой случае кнопка "FAN" является неэффективной.**

◆ Настройка температуры

Нажмите эту кнопку  один раз.



Результат: увеличение заданной температуры на 1°C (1°F)

Нажмите эту кнопку  один раз.

Результат: уменьшение заданной температуры на 1°C (1°F)

Эффективный диапазоннастройкитемпературы	
*НАГРЕВ, ОХЛАЖДЕНИЕ	16°C~30°C (61°F~86°F)
ОСУШЕНИЕ	-7 ~ 7
ТОЛЬКО ВЕНТИЛЯТОР	нельзя настроить

*Примечание: Одновременно нажмите и держите нажатыми кнопки

"  " и "  " в течение 3 секунд для того, чтобы изменить единицу измерения температуры с °C на °F и наоборот.

*Внимание:Режим нагрева не эффективный только в режиме охлаждения.

*Внимание:При режиме "Dry", уменьшение или увеличение на 2 °C настроено с помощью пульта ДУ, если Вы еще чувствуете некомфортным. (Для инвертера Вы можете выбирать в диапазоне -7 - 7)

◆ Включение

Нажмите кнопку .

Результат: Индикатор RUN на внутреннем блоке светит.

Режим работы SWING, TIMER ON, TIMER OFF, ЧАСЫ, SLEEP и SUPER будут подробно описаны в следующих страницах.

- ☑ • В процессе работы изменение режима, иногда блок не сразу ответит. Ждите три минуты.
- В процессе работы нагрева сначала воздушный поток не выпущен. Через 2 — 5 мин. воздушный поток будет выпущен. Температура нагревателя на внутреннем блоке повысится.
- Ждите три минуты перед рестартом этого аппарата.

Управление направлением воздушного потока (предусмотрен не на всех моделях)

Вертикальный воздушный поток (Горизонтальный воздушный поток) автоматически регулирован до некоторого угла в соответствии с режимом работы после включения этого блока.

Режим работы	Направление воздушного потока
ОХЛАЖДЕНИЕ, ОСУШЕНИЕ	горизонтальное
*НАГРЕВ, ТОЛЬКО ВЕНТИЛЯТОР	вниз

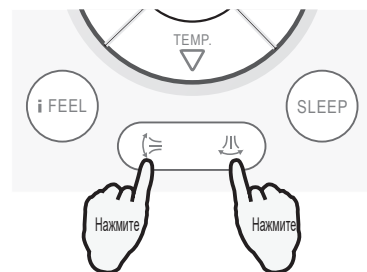

По Вашим требованиям направление воздушного потока тоже регулировано при нажатии кнопки "↔" на пульте ДУ.

**Режим нагрева только применяется к модели теплового насоса.*

♦ Управление вертикальным воздушным потоком (с помощью пульта ДУ)

Используя пульт ДУ для настройки разных углов потока или специфического угла, который Вам нравится.

1. Нажмите кнопку "↕" один раз.

Результат: вертикальное регулирование жалюзи будет автоматически качать вверх и вниз.

2. Нажмите кнопку "↕" и удерживайте ее в течение 5 секунд. (предусмотрен не на всех моделях)

Результат: Жалюзи с вертикальной регулировкой автоматически поворачиваются вверх и вниз на меньший угол.



Еще раз нажмите кнопку "↕".

Результат: Жалюзи качаются до желаемого подходящего угла.



♦ Управление горизонтальным воздушным потоком (с помощью пульта ДУ)

Используя пульт ДУ для настройки разных углов потока или специфического угла, который Вам нравится.

Нажмите кнопку "↔" один раз.

Результат: горизонтальная регулировка жалюзи будет качаться влево и вправо автоматически.



Еще раз нажмите кнопку "↔".

Результат: Жалюзи качаются до желаемого подходящего угла.

Внимание: Если болк не существует четыре функции воздушного потока, Вы сами можете регулировать горизонтальный воздушный поток. (предусмотрен не на всех моделях)



- ☑ **A** Нельзя вручную вращать вертикальное регулирование жалюзи, иначе дефект может появиться. Если появится, сначала выключите блок и отключите источник питания, потом восстановите источник питания.
- B** Желательно не делать вертикальное регулирование жалюзи наклонным вниз в долгое время при режиме COOLING или DRY осушения, чтобы предупредить капание конденсационной воды.

SMART режим (предусмотрен не на всех моделях)

В этом режиме устройство автоматически регулирует режим работы, температуру, скорость и направление обдува и т.д. в зависимости от температуры воздуха в помещении для обеспечения максимально комфортных условий для Клиента.

◆ Как настроить режим SMART?

Нажмите эту кнопку 

Результат: Прямо вход в режим **SMART** (нечёткую логическую работу) , в любом случае температура и скорость вентилятора автоматически настроены на основе соответствующей комнатной температуры.

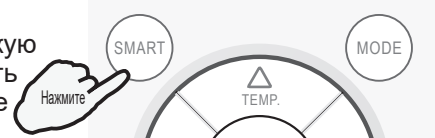

Для моделей типа сплит, например, настенных и некоторых напольных кондиционеров, режим их работы, а также заданная температура должны определяться в зависимости от температуры в помещении.

Модель теплового насоса

Комнатная температура	Режим работы	Заданная температура
21°C (70°F) или ниже	НАГРЕВ	22°C (72°F)
21°C-23°C (70°F-73°F)	ТОЛЬКО ВЕНТИЛЯТОР	
23°C- 26°C (73°F-79°F)	ОСУШЕНИЕ	Комнатная температура увеличится 2°C (2°F) после работы 3 мин.
Выше 26°C (79°F)	ОХЛАЖДЕНИЕ	26°C (79°F)

Только модельcooling(охлаждения)

Indoor temperature	Режим работы	Заданная температура
23°C (73°F) или ниже	ТОЛЬКО ВЕНТИЛЯТОР	
23°C- 26°C (73°F-79°F)	ОСУШЕНИЕ	Комнатная температура увеличится 2°C (2°F) после работы 3 мин.
Выше 26°C (79°F)	ОХЛАЖДЕНИЕ	26°C (79°F)

Для промышленных моделей, таких как кондиционеры кассетного типа, кондиционеры канального типа, а также для напольно-потолочных и некоторых напольных кондиционеров, режим работы должен определяться на основании разницы между заданной температурой и температурой внутри помещения.

Модель теплового насоса

Комнатная температура	Режим работы	Заданная температура
Ниже T-3°C (3°F)	НАГРЕВ	T
$T-3°C (3°F) \leq T_{\text{indoor}} \leq T+3°C (3°F)$	ТОЛЬКО ВЕНТИЛЯТОР	T
Выше T+3°C (3°F)	ОХЛАЖДЕНИЕ	T

Только модельcooling(охлаждения)

Комнатная температура	Режим работы	Заданная температура
T+3°C (3°F) или ниже	ТОЛЬКО ВЕНТИЛЯТОР	T
Выше T+3°C (3°F)	ОХЛАЖДЕНИЕ	T

☑ SMART кнопка является неэффективной при режиме SUPER.



☑ ECONOMY кнопка является неэффективной при режиме

☑ SMART. Нажмите кнопку MODE для отмены SMART режима.

Внимание: Температура, воздушный поток и направление автоматически настроены при SMART режиме. Тем не менее, для on/off, вы можете выбрать в диапазоне -2 ~ 2 , а для инвертера вы можете выбрать в диапазоне -7 ~ 7 , если Вам еще не уютно.

SMART режим (предусмотрен не на всех моделях)

◆ Что вы можете делать при SMART режиме ?

Ваше ощущение	Кнопка	Регулирование
Не уютный из-за не подходящего количества воздушного потока		Скорость внутреннего вентилятора сменяется в последовательности: автоматическая, высокой, средней и низкой при нажатии этой кнопки каждый раз (в некоторых моделях можно увеличить повышенную и пониженную скорость вентилятора).
Не уютный из-за не подходящего направления потока.		Нажмите ее один раз, вертикальное регулирование жалюзи(горизонтальное регулирование жалюзи) качается для изменения вертикального направления воздушного потока(горизонтального направления воздушного потока). Еще раз нажмите, качание прекращено.

◆ Как отметить режим SMART?

Нажмите эту кнопку .

Результат: Режим SMART будет отмечен.

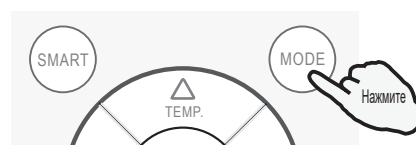

Кнопка CLOCK

◆ Как регулировать текущее время

1. Нажмите эту кнопку .

Результат: Время мигает на LCD (ЖК-дисплее).

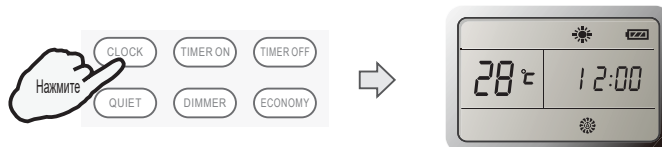

2. Нажмите кнопку  и .

Результат: В случае увеличения или уменьшения заданного времени на 1 минута. Полтора секунды для увеличения или уменьшения заданного времени на 10 минут. В долгое время для увеличения или уменьшения заданного времени на 1 час.

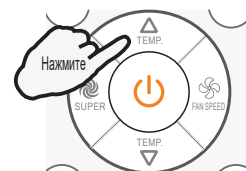



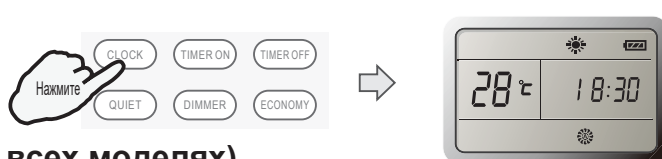

3. Еще раз нажмите эту кнопку .

Результат: Текущее время настроен.



Режим очистки(предусмотрен не на всех моделях)

Когда кондиционер находится в режиме ожидания, а пульт дистанционного управления находится в режиме Охлаждения или Сушки, нажмите и удерживайте кнопку  течение 5 секунд один раз, чтобы запустить режим Очистки, при этом на дисплее отобразится индикатор «».

- ☑ Установленная температура должна быть ниже комнатной.
- ☑ Режим очистки не работает в СУПЕР-режиме.
- ☑ Нажмите кнопку ВКЛ/ВЫКЛ или SMART или РЕЖИМ, чтобы выйти из режима очистки, после чего индикатор «» исчезнет.
- ☑ После того как процесс очистки закончится и кондиционер вернется к заводским настройкам охлаждения, а индикатор «» будет отображаться в течение 10 минут.

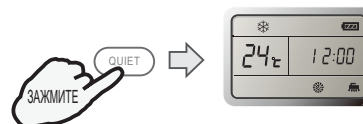

Режим SUPER

Режим **SUPER** используется для включения и выключения режима быстрого охлаждения или нагрева. В режиме SUPER индикатор "super" отображается на световой панели.

Режим **SUPER** может быть установлен, когда кондиционер работает или питается от сети.

В режиме SUPER вы можете установить температуру, направление потока воздуха или таймер.

◆ Как настроить режим SUPER?

Нажмите кнопку  в режиме только вентилятор, охлаждение или осушение воздуха.

Результат: При высокой скорости вентилятора заданная температура автоматически до 16 °C (61°F).

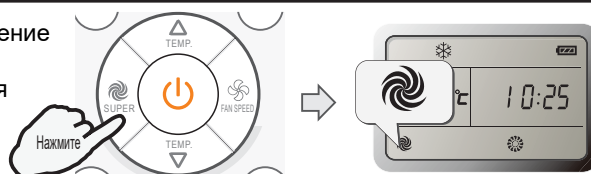

Нажмите кнопку  при режиме нагрева.

Результат: При автоматической скорости вентилятора, заданная температура автоматически до 30 °C (86°F).

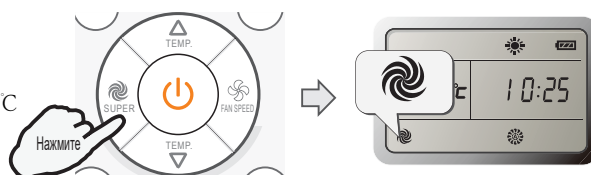

◆ Как отменить режим SUPER?

Нажмите кнопку SUPER , MODE, FAN, ON/OFF, QUIET или SLEEP

Результат: Настройка возвращается в оригинальный режим.

Выйти из режима SUPER.



Внимание:

Кнопка SMART не работает в режиме SUPER.

Кнопка ECONOMY не работает в режиме SUPER.

Устройство продолжит работать в режиме SUPER, если вы не выключите его, нажав на любую из кнопок, указанных выше.

Функция Нагрев HE работает в кондиционерах, предназначенных только для охлаждения.

Для линии продукции первого поколения нельзя установить температуру в режиме SUPER, однако вы можете воспользоваться кнопкой TEMPERATURE SETTING (установка температуры) для того, чтобы выйти из режима SUPER.

◆ Режим управления питанием

В режиме охлаждения, зажмите кнопку «  » приблизительно на 5 секунд, чтобы запустить режим управления питанием (вентилятор будет работать на низкой скорости), для остановки зажмите эту кнопку еще раз на 5 секунд.

Когда прибор находится в режиме управления питанием, нажмите кнопку «  » один раз за другим.

Результат: Режимы работы изменились последовательно:

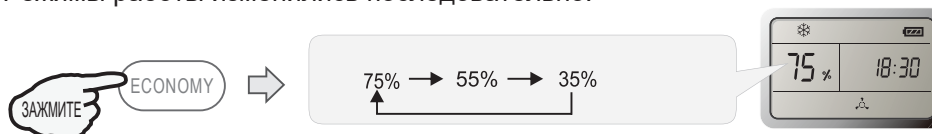

☑ Режим управления питанием не работает в СУПЕР-режиме или режиме ЭНЕРГОСБЕРЕЖЕНИЯ.

☑ Нажмите любую кнопку, кроме кнопок «Управление жалюзи», «Яркость подсветки», «Ifeel», «Часы», «Включение таймера», «Выключение таймера», «Вентилятор», чтобы выйти из режима управления питанием, и индикатор «%» исчезнет.

☑ При запуске режима управления питанием вентилятор автоматически работает на низкой скорости, но вы можете изменить ее, нажав кнопку «Вентилятор».

Режим 8° НАГРЕВА.(предусмотрен не на всех моделях)

Режим 8° НАГРЕВА используется для установки режим 8° Нагрева.

В режиме 8° НАГРЕВА скорость вентилятора установлена на автоматическую «АВТО».





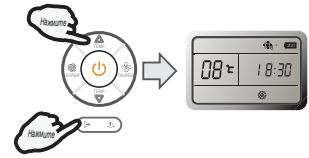

◆ Как установить режим 8° НАГРЕВА?

Нажмите одновременно кнопки  и  примерно на 2 секунды в режиме нагрева.

Результат: Режим нагрева 8° будет запущен.



◆ Как выключить режим 8° НАГРЕВА?

Нажмите на любую кнопку с исключением на , , , ,  и на .

Результат: На дисплее  исчезнет, и режим 8° НАГРЕВА будет отменен.

Заметка:

В режиме 8° НАГРЕВА, температура по умолчанию установлена на 8°C.

Режим 8° НАГРЕВА может быть установлен только, когда кондиционер работает в режиме нагрева.

Режим Timer



Это удобно для настройки timer on при помощи кнопки **TIMER ON**, когда Вы выйдете из дома утром для того, чтобы получилась комфортная температура, когда Вы домой. Вы еще можете настроить timer off вечером, чтобы охорошо отдохнуть.

◆ Как настроить TIMER ON ?

1. Нажмите кнопку .

Результат: "ON 12:00" мигает на LCD (ЖК-дисплее).



2. Нажмите кнопку  или .

Результат: В случае увеличения или уменьшения заданного времени на 1 минута. Полтора секунды для увеличения или уменьшения заданного времени на 10 минут. В долгое время для увеличения или уменьшения заданного времени на 1 час.

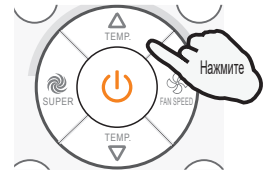

3. When your desired time displayed on LCD, press the TIMER ON button and confirm it.

Результат: Слушать звук "сирена".
"ON" прекращает мигать.
Индикатор TIMER на внутреннем блоке светит.(предусмотрен не на всех моделях)



4. После настройки timer отображенный 5 сен. Часы будет отображены на LCD (ЖК-дисплее) пульта ДУ вместо настройки timer.

◆ Как отметить TIMER ON?

Еще раз нажмите кнопку .

Результат: Слушать звук "сирена" и индикатор исчезнет, режим time on отмечены.

Внимание: Это аналогично по настройке **TIMER OFF**, Вы можете сделать этот аппарат отключенным в Ваше желаемое время.

Режим QUIET (предусмотрен не на всех моделях)

В данном режиме кондиционер будет работать с низким уровнем шума.
Внимание: Нажмите кнопку **MODE, FAN, SMART, POWER, ECONOMY, QUIET, SUPER** для отмены режима **QUIET**.

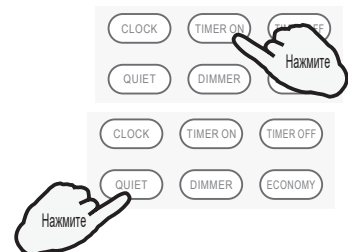

Режим ECONOMY (предусмотрен не на всех моделях)

В этом режиме кондиционер будет работать в режиме энергосбережения, потребляя меньше электроэнергии.

Внимание:

Кнопка ЭНЕРГОСБЕРЕЖЕНИЕ не работает в режимах SMART, СУПЕР и режиме управления питанием. Нажмите на кнопку ON/OFF, MODE, TEMP Δ , TEMP ∇ N, SLEEP, QUIET или ECONOMY, чтобы отменить режим ECONOMY. Одновременно нажмите и удерживайте кнопки "QUIET" и "ECONOMY" в течение 3 секунд, чтобы сменить режим охлаждения на охлаждение с обогревом.

Режим IFEEL

Температурный датчик, устроенный в пульте ДУ активируем. Он может ощущать окружающую температуру и передать сигнал в блок, этот блок может регулировать температуру для того, чтобы предлагать максимальный комфорт.

◆ Как настроить режим IFEEL?

Нажмите эту кнопку  .

Результат: На экране появится индикатор сигнала передачи, обозначающий, что запуск функции IFEEL.

Внимание:

Рекомендуется хранить пульт ДУ в месте, где внутренний блок сможет с легкостью получать сигнал. При остановке кондиционера рекомендуется отключать режим IFEEL для экономии энергии.



◆ Как отменить режим IFEEL?

Нажмите эту кнопку  .

Результат: Передаточный сигнал на отображении будет исчезнуть, функция IFEEL будет шунтируема.

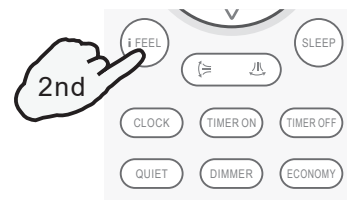

Кнопка Dimmer (предусмотрен не на всех моделях)

◆ Как настроить Dimmer?



Нажмите кнопку Dimmer для отключения лампы и отображения на блоке.

Внимание:

Когда лампа отключена, приемный сигнал будет еще раз подключить лампу.

Режим БЛОКИРОВКИ

◆ Как установить БЛОКИРОВКУ?



Зажмите кнопки  и  одновременно на 2 секунды чтобы запустить режим БЛОКИРОВКИ

Индикатор блокировки появится на экране

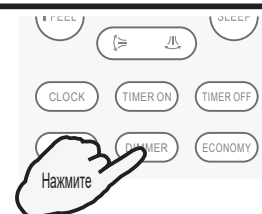
Зажмите одновременно на 2 секунды



◆ Как отменить БЛОКИРОВКУ?

Зажмите кнопки  и  одновременно на 2 секунды чтобы завершить режим БЛОКИРОВКИ

Индикатор блокировки исчезнет

Зажмите одновременно на 2 секунды

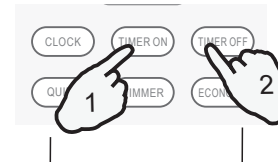

Режим SLEEP

Режим **SLEEP** может быть настроен при режиме **COOLING**, **HEATING** или **DRYING**.

Эта функция сделает более комфортной средой для Вашего сна.

- Этот аппарат будет автоматически прекращать работу после того, как работает 8 часов.
- Скорость Fan автоматически настроена в низкой скорости.

◆ Как настроить режим SLEEP?

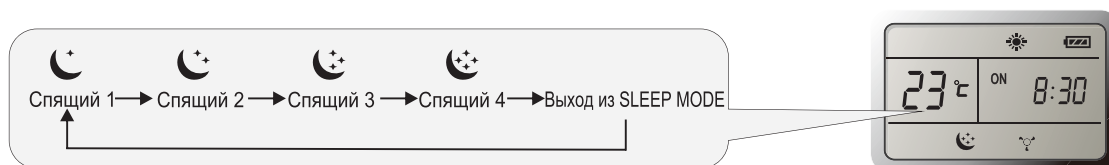

Спящий режим 1:

- Установленная температура увеличится на как максимум 2°C(2°F), если этот аппарат работает при режиме охлаждения непрерывно 2 часа, потом поддерживает стабильным.
- Установленная температура уменьшится на как максимум 2°C(2°F), а, если этот аппарат работает при режиме нагрева непрерывно 2 часа, потом поддерживает стабильным.

Спящий режим 2:

- Установленная температура увеличится на 2°C(2°F), если этот аппарат работает при режиме охлаждения непрерывно 2 часа, уменьшится на 1°C(1°F) после 6 часов, потом уменьшится на 1°C(1°F) после 7 часов.
- Установленная температура уменьшится на 2°C(2°F), если этот аппарат работает при режиме нагрева непрерывно 2 часа, увеличится на 1°C(1°F) после 6 часов, потом увеличится на 1°C(1°F) после 7 часов.

Спящий режим 3:

- Установленная температура увеличится на 1°C(1°F), если этот аппарат работает при режиме охлаждения непрерывно 1 часа, увеличится на 2°C(2°F) после 2 часов, потом уменьшится на 1°C(1°F) после 6 часов, уменьшится на 1°C(1°F) после 7 часов.
- Установленная температура уменьшится на 2°C(2°F), если этот аппарат работает при режиме нагрева непрерывно 1 часа, уменьшится на 2°C(2°F) после 2 часов, потом увеличится на 2°C(2°F) после 6 часов, увеличится на 1°C(1°F) после 7 часов.

Спящий режим 4:

- Установленная температура поддерживает стабильной.

Внимание: Нажмите кнопку **SUPER**, **SMART**, **ECONOMY**, **MODE** или **FAN** для отмены режима **SLEEP**.

Внимание: Зажмите кнопку **ЭНЕРГОСБЕРЕЖЕНИЕ** и удерживайте ее в течение 5 секунд, чтобы выйти из режима **СОН** и запустить режим управления питанием.

Внимание: Нажимая "Sleeping mode" четыре раза или выбирая такие режимы, как **SUPER**, **SMART** или **FAN**, Вы можете отметить функцию **Sleep** этих блоков без четырех спальных кривых.

Внимание: Нагрев не эффективный для охлаждения только кондиционера.

Внимание: Некоторые режимы **SLEEP** не доступны для определенных моделей.

Режим HI-NANO (недоступен для некоторых моделей)

Зажмите кнопки **QUIET** и **DIMMER** одновременно на 3 сек отменить режим **HI-NANO**, индикатор **HI-NANO** появляется или исчезает на дисплее.

Примечание: Чтобы отключить режим **HI-NANO**, нажмите кнопку **POWER** или дождитесь установленного времени выключения таймера.

Нажмите одновременно примерно на 3 секунды

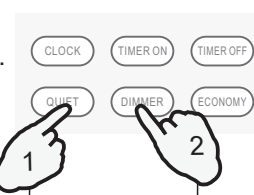

РУКОВОДСТВО К ПУЛЬТУ ДИСТАНЦИОННОГО УПРАВЛЕНИЯ

- Пульт дистанционного управления использует щелочные батарейки типа ААА. В нормальных условиях срок службы батарейки около 6 месяцев. Просьба использовать две новые батарейки указанного типа (обратите внимание на расположение полюсов). После замены батареек, используйте предмет с тонким наконечником (например, заточенный карандаш) для нажатия кнопки перезагрузки.
- Зона эффективной работы пульта дистанционного управления около 8 м.
- При использовании пульта дистанционного управления, направить излучатель сигнала в направлении приемника сплит-системы. Между прибором и пультом не должно быть никаких преград.
- Одновременное нажатие двух кнопок приводит к неправильной работе.
- Не используйте беспроводное оборудование (например, сотовый телефон) в непосредственной близости к сплит-системе. Это создает помехи, и в таком случае необходимо отключить питание прибора, вытащить штепсельную вилку, и через некоторое время подключить оборудование снова.
- При попадании прямых солнечных лучей на прибор, он может не воспринимать сигнал пульта управления.
- Не бросать пульт управления.
- Не помещать пульт управления в область воздействия прямых солнечных лучей или вблизи плиты.
- Не проливать воду или сок на пульт дистанционного управления, если это произошло, использовать мягкую ткань для устранения.
- Использованные батарейки должны быть утилизированы в соответствии с действующим законодательством в стране, где использовано данное устройство.

РЕЖИМ РАБОТЫ И ОПЕРАЦИИ КОНДИЦИОНЕРА

Кондиционер предназначен для создания комфортных климатических условий для людей в помещении. Он может охлаждать и осушать (и нагревать в модели с нагревающим насосом) воздух в полном автоматическом режиме.

Воздух поступает при помощи вентилятора внутрь кондиционера, проходит через фильтр, задерживающий частицы пыли. Затем попадает на теплообменник и охлаждается / осушается или нагревается.

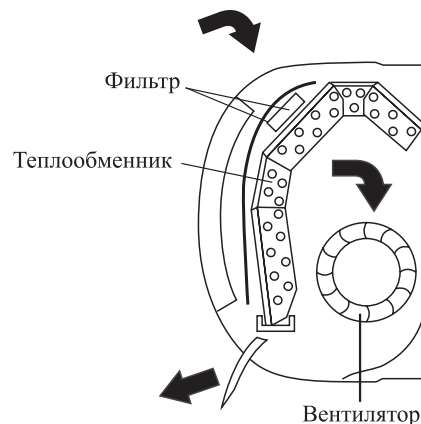

Тепло удаляется из зала на открытый воздух.

Когда закончен цикл, вентилятор возвращает свежий воздух в помещение. Направление воздуха задается автоматически регулируемыми вверх и вниз заслонками, а вправо и влево - вручную регулируемыми заслонками.



Функция «SWING» контролирует поток воздуха

При включении функции [SWING] (функция веерного распределения воздушного потока) заслонка движется вверх и вниз, направляя воздушный поток.

Регулировка потока воздуха вправо и влево осуществляется вручную, при помощи вертикальных заслонок. В момент регулировки потока воздуха вправо-влево следует отключить движение горизонтальных заслонок.



Это должно быть выполнено при выключенном устройстве.

ОПАСНО!

Не регулируйте горизонтальные заслонки вручную, т.к. этими действиями вы можете повредить направляющий механизм. Никогда не подносите мелкие предметы к входу и выходу воздуха из кондиционера.

Внутри кондиционера находится вентилятор, во время работы вращающийся с высокой скоростью.



Функция «Турбо»

Данная функция позволяет сплит-системе работать в интенсивном режиме, достигая максимально возможных температур охлаждения или обогрева за короткий промежуток времени.



Функция «TIMER»

При помощи кнопки TIMER на ПДУ вы можете настроить таймер на включение или выключение работы сплит-системы.

Таймер на включение: в режиме ожидания нажмите кнопку таймера и кнопку регулирования температуры ▲/▼, чтобы установить время включения сплит-системы. Время выбирается по часам, максимум 24 часа.

Таймер на выключение: в режиме работы нажмите кнопку таймера, а затем кнопку регулирования температуры ▲/▼, чтобы установить время выключения сплит-системы. Время выбирается по часам, максимум 24 часа.



Режим охлаждения (COOL)

Функция охлаждения позволяет кондиционеру снижать температуру в помещении и в то же время уменьшить влажность воздуха.

Чтобы активировать функцию охлаждения (COOL), нажимайте кнопку MODE до тех пор, пока на дисплее ПДУ не отобразится соответствующий значок.

Цикл охлаждения активируют при помощи кнопки «Вверх» или «Вниз», устанавливая температуру ниже, чем в помещении.



Режим нагрева (HEAT)

Функция нагрева позволяет использовать кондиционер для получения горячего воздуха.

Чтобы активировать функцию нагрева (HEAT), нажимайте кнопку MODE до тех пор, пока на дисплее ПДУ не отобразится соответствующий значок.

При помощи кнопки «Вверх» или «Вниз», устанавливайте температуру выше той, что в помещении.



Режим вентиляции (FAN)

С данной функцией кондиционер работает только в режиме вентиляции.

Для установки режима (FAN) нажимайте кнопку MODE до тех пор, пока на дисплее ПДУ не отобразится соответствующий значок. Нажимая на кнопку «FAN» можно изменять скорость вращения вентилятора.



Режим осушение (DRY)

Эта функция уменьшает влажность воздуха, чтобы в помещении стало более комфортно.

Для установки режима (DRY) нажимайте кнопку MODE до тех пор, пока на дисплее ПДУ не отобразится соответствующий значок. В режиме осушения в соответствии со значением разницы температур помещения и настройки кондиционер начнет или остановит операцию охлаждения и скорость вентилятора автоматически снизится для снижения уровня влажности в помещении.



Режим SLEEP

В режиме сна температура увеличится по прошествии 1 часа в режиме охлаждения или сушки; температура снизится по прошествии 1 часа работы в режиме нагревания. Настройка температуры регулируется между значениями 16°C и 32°C. Когда сплит-система находится в режиме сна, самая высокая скорость работы вентилятора внутреннего блока устанавливается на средний уровень, однако пользователь может изменить скорость работы вентилятора при помощи пульта дистанционного управления.

РУКОВОДСТВО ПО МОНТАЖУ ВНУТРЕННЕГО БЛОКА

ВНУТРЕННИЙ БЛОК

- Установите внутренний блок над уровнем пола, на который не влияет вибрация.
- Впускные и выпускные порты не должны быть закрыты: воздух должен циркулировать во всем помещении.
- Устанавливайте блок вблизи электрической розетки.
- Не устанавливайте блок там, где он будет подвергаться воздействию прямых солнечных лучей.
- Установите блок, чтобы связь между внутренним и наружным блоками была минимальна и проста.
- Установите блок так, чтобы конденсат легко стекал.
- Проверяйте внутренний блок регулярно и устанавливайте внутренний блок, как показано на рисунке.
- Установите внутренний блок так, чтобы фильтр был легко доступен.

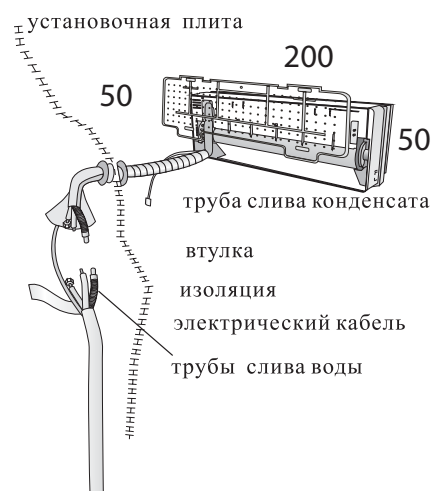

НАРУЖНЫЙ БЛОК

- Не устанавливайте наружный блок вблизи источников тепла, пара или горячего газа.
- Не устанавливайте блок там, где слишком ветрено и пыльно.
- Не устанавливайте блок там, где часто проходят люди. Выберите место, где выброс воздуха и уровень шума не беспокоят соседей.
- Избегайте установки внешнего блока там, где он будет подвергаться воздействию прямых солнечных лучей (или используйте защитную крышку, в случае необходимости; она не должна мешать воздушному потоку).
- Оставьте пространство, указанное на рисунке, для свободной циркуляции воздуха.
- Установите наружный блок в надежном и прочном положении.
- Если наружный блок при работе сильно вибрирует, то установите резиновые прокладки на него.

минимальное свободное пространство (мм) указано на рисунке



схема установки



РУКОВОДСТВО ПО МОНТАЖУ ВНУТРЕННЕГО БЛОКА

Прежде чем устанавливать Внутренний и Наружный блок, выберите положение монтажа с учетом минимальных требований по установке.

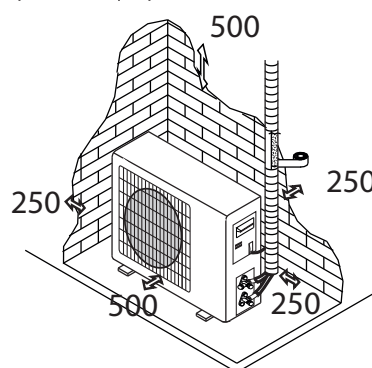
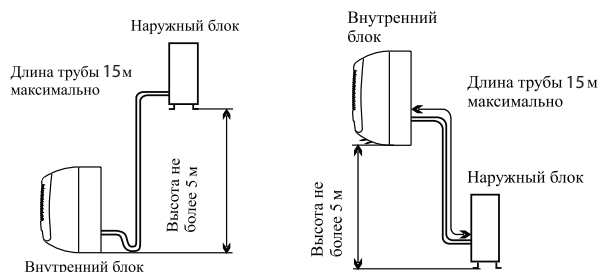
Установите внутренний блок в помещении для кондиционирования воздуха.

Установите внутренний блок на высоте, не менее 2,5 м от земли. Чтобы установить, выполните следующие действия:

Установка монтажной плиты

1. С помощью уровня положите монтажную плиту ровно по вертикали и горизонтали.
2. Сверлите отверстие глубиной 32 мм для того, чтобы фиксировать плиту.
3. Вставьте в отверстие пластиковые дюбеля.
4. Фиксируйте плиту с помощью подготовленных самонарезающих винтов.
5. Проверьте и убедитесь в том, что плита правильно фиксирована.

Заметка: Внешние виды монтажных плит могут различаться с вышеуказанной, но метод монтажа остается одним и тем же.

Отверстия на стене для трубопровода

1. Выберите место для сверления на стене для трубопровода (если необходимо) в соответствии с положением внутреннего блока.
 2. Установите гибкий фланец через отверстие в стене, чтобы сохранить его нетронутым и чистым. Отверстие должно склоняться вниз к внешней стене.
- Заметка: отводную трубку необходимо прокладывать с уклоном вниз в стене, в противном случае может произойти утечка внутри помещения.

Электрические соединения - Внутренний блок

1. Поднимите переднюю панель.
2. Снимите крышку, как указано на рисунке (путем удаления винтов).
3. Для электрических соединений см. схему на правой части этого блока под передней панелью.
4. Подключите провод кабеля с терминалом винта по нумерации, используйте провод, размер которого подходит к электрической мощности (см. фабричную марку на блоке) и согласно всем действующим национальным требованиям безопасности.

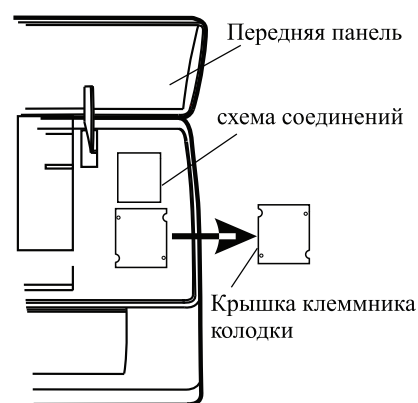
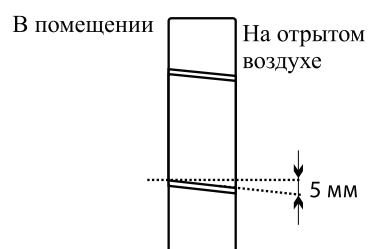
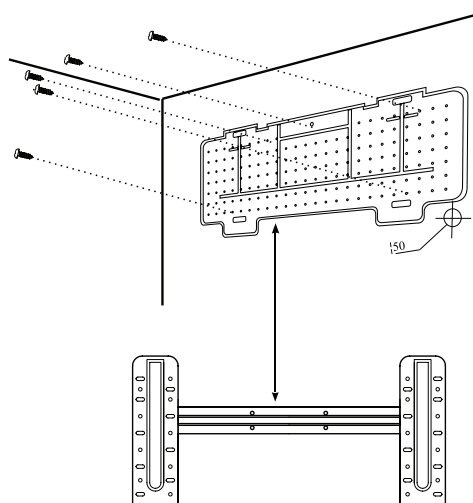

5. Кабель, соединяющий наружный и внутренний блок, должен подходить для наружного использования.
6. Штекер должен быть доступен и установлен таким образом, чтобы он мог быть выдернут в случае экстренного случая.
7. Устройство должно заземляться.
8. Если кабель питания поврежден, он должен быть заменен.

Соединения трубок хладагента

Трубопроводы могут быть выполнены в 3-х направлениях, как указано на рисунке. Когда устанавливаются трубопроводы 1 или 3, вырежьте углубление вдоль канавки со стороны внутреннего блока с помощью фрезы.

Выберете более подходящий метод для монтажа. Силовые кабели должны быть скреплены лентой вместе с водосточной трубой, так, чтобы вода могла свободно течь.

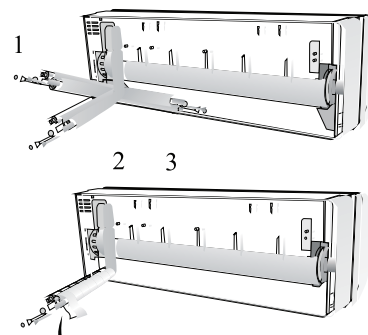

Формировать соединяющий провод.

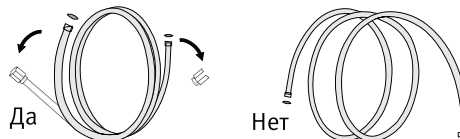

Продлить завернутый провод



Моментный ключ

Соединение проводов

– Не вынимайте заглушку из провода прежде, чем соединять его, для того, чтобы избежать попадания грязи в него.

– Если провод слишком часто изогнут и натянут, он станет негибким. На одном метре провода дозволено изогнуть не более трех раз.

– Для продления провода необходимо аккуратно соединять составные части во избежание поломки составных элементов.

Соединение для внутреннего блока

1. Снимите крышку с внутреннего блока (убедитесь, что внутри нет обломка).
2. Установите конусную гайку и создайте фланец на самом конце соединительной трубки.
3. Крепите соединение с помощью двух ключей.

Водосбор конденсационной воды из внутреннего блока

Водосбор конденсационной воды из внутреннего блока является базовой основой для удачного монтажа устройства.

1. Проложите отводную трубку вниз от внутреннего блока так, чтобы не создавать сифон.

2. Отводная трубка должна склоняться вниз для водосбора.
3. Не изгибайтесь трубку и не оставляйте ее выход опущенным в воду. Если продляете отводную трубку, убедитесь в том, что места соединения герметично соединены.
4. Если трубопровод установлен справа, то трубы, кабель питания и водосточный шланг должны быть изолированы на задней панели устройства с соединяющей трубой.

- 1) Вставьте соединяющую трубку в соответствующее отверстие .
- 2) Нажмите так, чтобы соединить трубку с базой.

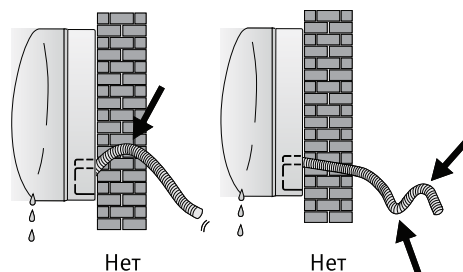
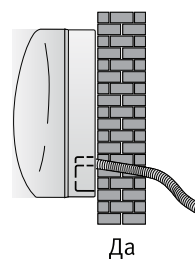

Установка внутреннего блока.

Соединив провод согласно руководству, установите соединительные кабели. Теперь установите отводный провод. После установки укрепите провод, кабели и отводный провод электроизоляционным материалом.

1. Упорядочьте провод, кабели и отводную трубку.
2. Укрепите соединение проводов электроизоляционным материалом, защитите его виниловой лентой.
3. Проведите завернутый провод, кабели и отводную трубку сквозь отверстия в стене и монтируйте внутренний блок на верхней части монтажной плиты.
4. Надавите и прижмите плотно нижнюю часть внутреннего блока к монтажной плите.

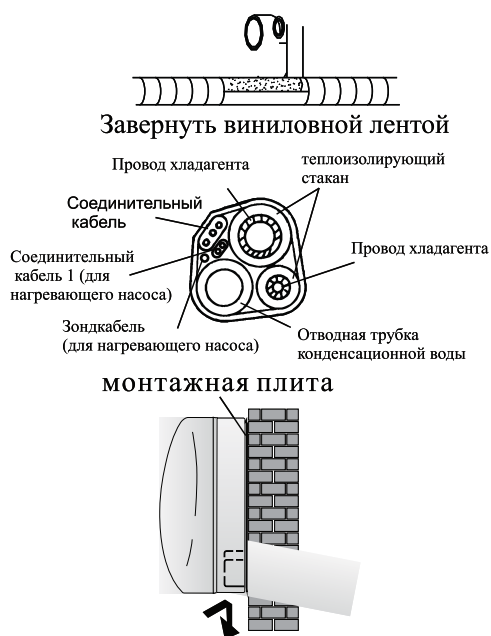

РУКОВОДСТВО ПО МОНТАЖУ ВНЕШНЕГО БЛОКА

Наружный блок должен быть установлен на прочной стене и надежно укреплен. Следующие процедуры должны быть соблюдены перед соединением проводов и соединительных кабелей: Выберите самое подходящее место на стене и оставьте достаточное пространство, чтобы легко провести техническое обслуживание.

Закрепите поддержку к стене с помощью винтовых якорей, которые должны быть подобраны к типу стены. Использование большого количества винтовых якорей требуется для удержания веса, который они несут, чтобы избежать вибрации при работе. Блок должен быть установлен согласно правилам.

Водосбор конденсационной воды наружного блока

(только для моделей с нагревающим насосом).

Конденсационная вода и лед, которые формируются в наружном блоке в течение операции нагревания, могут отводиться сквозь отводную трубку.

1. Зафиксируйте дренажный канал в отверстии диаметром 25 мм, которое расположено на стороне блока, как указано на рисунке.
2. Соедините дренажный канал с отводной трубкой. Обратите внимание на то, что вода отходит в подходящее место.

Электрические соединения

1. Снимите крышку.
2. Подключите провод кабеля к клеммной доске, используя одну и тот же нумерацию, что и во внутреннем блоке.
3. Для электрических соединений см. Монтажную схему.
4. Фиксируйте кабели с помощью кабельного зажима.
5. Устройство должно заземляться.
6. Верните крышку на место.

Соединение проводов

Привинчивайте конусную гайку на наружном блоке согласно процедурам, указанным для внутреннего блока.

Чтобы избежать утечки, обратите внимание на следующие моменты:

1. Укрепите конусную гайку при помощи двух гайковертов. Обратите внимание на то, чтобы не сломать трубки.
2. Если сила затяжки не является достаточной, то, вероятно, будет несколько утечек. Если использовать чрезмерный крутящий момент, в месте соединения могут быть протечки, а фланец может быть поврежден.
3. Самая надежная система состоит в том, чтобы укрепить соединения гайковертом и динамометрическим ключом.

Выпуск воздуха и воды из системы

Во внутреннем цикле хладагента может быть воздух и вода. После того, как соединили внутренний и наружный блоки, выпустите воздух и воду из цикла хладагента с помощью вакуум-насоса.

Наружный блок

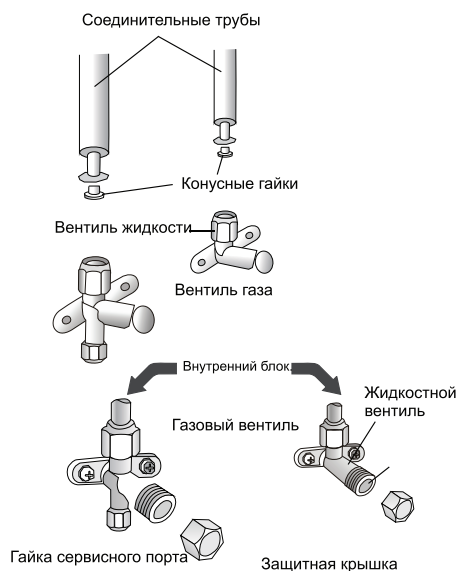
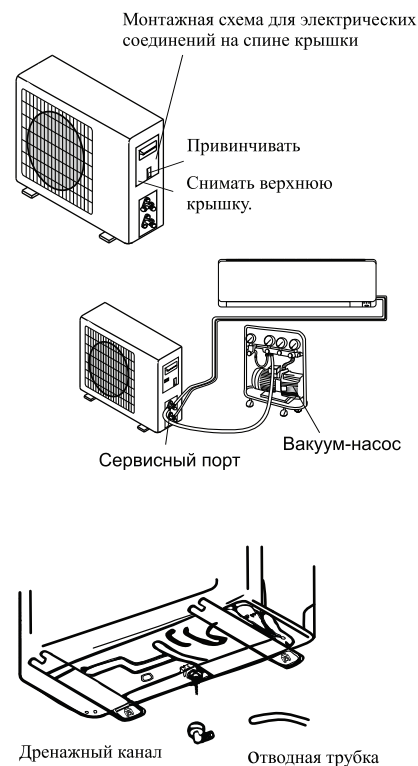

1. Отвинтите и снимите крышку из трехходового или четырехходового клапана.
2. Отвинтите и снимите крышку из сервисного порта.
3. Соедините гибкий трубопровод вакуум-насоса с сервисным насосом.
4. Включите вакуум-насос на 10-15 минут, пока абсолютный вакуум 10 мм рт.ст. не будет достигнут.
5. В течение работы вакуум-насоса выключите маховик нижнего давления насоса. Отключите вакуум-насос.
6. Откройте трехходовой клапан на 1/4 круга и потом закройте его после 10 секунд. Проверьте все соединения на утечки с помощью жидкого мыла или специального устройства.
7. Поворачивайте тело трехходового или четырехходового клапана. Расстыкуйте гибкий трубопровод вакуум-насоса.
8. Верните крышку обратно на вентили и укрепите.

Схема четырех-ходового клапана

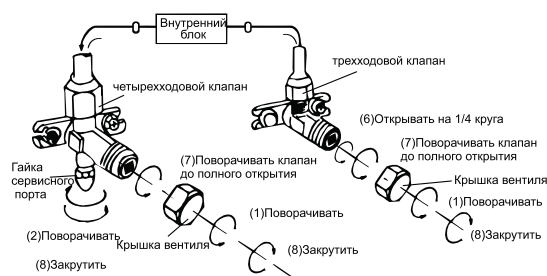
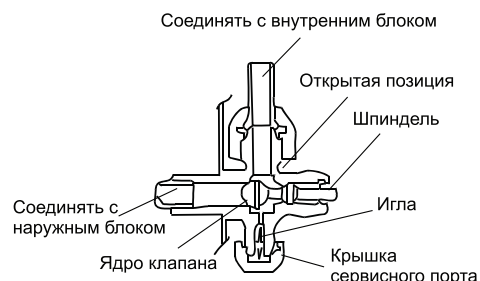

РУКОВОДСТВО ПО МОНТАЖУ. ПОСЛЕДНИЙ ШАГ

1. Зафиксируйте все соединения внутреннего блока.
2. Зафиксируйте удлинитель кабеля к трубо-проводу или наружному блоку.
3. Зафиксируйте трубопровод к стене (после того, как укрепите его изолентой) с помощью хомутов.
4. Оставшееся отверстие в стене загерметизируйте пенополиуретаном (монтажной пеной), для исключения возможности протечек.

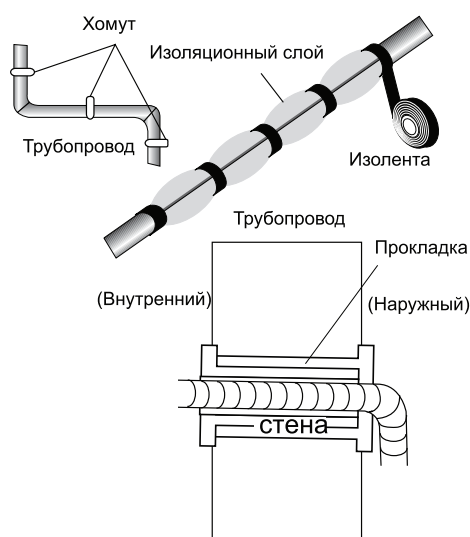

Проверка внутреннего блока

- ON/OFF и вентиляция (FAN) работает нормально?
- MODE работает нормально?
- Установка и функция Таймера работают нормально?
- Каждая лампа светит нормально?
- Нормально работают все заслонки потока воздуха?
- Регулярно отводят конденсационную воду?

Проверка наружного блока

- Есть ли посторонний шум или вибрация в течение операции?
- Беспокоят ли шум, поток воздуха или конденсационная вода соседей?
- Есть ли какие-либо утечки хладагента?

Заметка: Электронный контроллер позволяет запускать компрессор через три минуты после подачи напряжения.

ТЕХНИЧЕСКОЕ ОБСЛУЖИВАНИЕ И РЕМОНТ

Периодическое обслуживание имеет важнейшее значение для поддержания эффективности вашего кондиционера. До проведения любых работ по техническому обслуживанию отсоедините источник питания путем установки выключателя в положение «Выкл» и отключите внутренний блок от сети электроснабжения.

Внутренний блок

Чистка фильтра

1. Откройте переднюю панель, как указано на рисунке.
2. Поднимите переднюю панель одной рукой, вывести воздушный фильтр другой рукой.
3. Очистите фильтр водой; если фильтр загрязнен маслом, можно вычистить его теплой водой (температура воды не более 45°C).
4. Высушите фильтр в сухом месте.
5. Придерживая переднюю панель, поднятую одной рукой, вставьте воздушный фильтр другой рукой.
6. Закройте крышку.

Электростатический и дезодорирующий фильтр (если установлен) не может быть промыт или регенерирован и должен быть заменен новым фильтром раз в 6 месяцев.

Чистка теплообменника

1. Откройте переднюю панель устройства до упора и снимите с петель, чтобы было легче чистить внутри.
2. Очистите внутренний блок тканью, водой (температура не выше 40°C) и нейтральным мылом. Нельзя использовать активный раствор или моющие вещества.
3. Если батарея наружного блока засорена, удалите листья, и отходы, пыль с помощью воздушных или водяных струй.

Обслуживание в конце сезона

1. Расстыкуйте автоматический выключатель или штекер.
2. Очистите и верните на место фильтр.
3. В солнечный день пусть кондиционер работает в режиме вентиляции несколько часов, так, чтобы внутренняя часть блока стала абсолютно сухой.

Замена батарей

- Когда:
- Нет подтверждения звукового сигнала от внутреннего блока.
 - LCD не активизируется.
- Как:
- Снимите крышку.
 - Вставьте новые батареи согласно полярности.
- Внимание:
- Используйте только новые батареи.
 - Вынимайте батареи из ПДУ, когда кондиционер не работает.

Предупреждение! Не выбрасывайте батареи как обычный мусор, они должны утилизироваться как элементы питания.

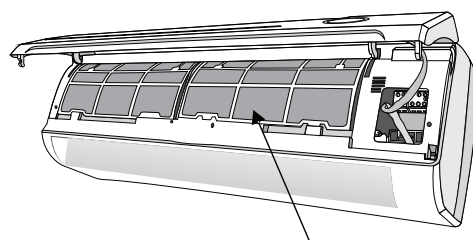
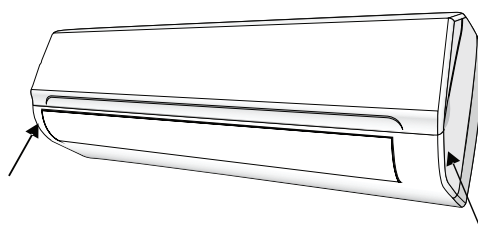

Фильтр против пыли

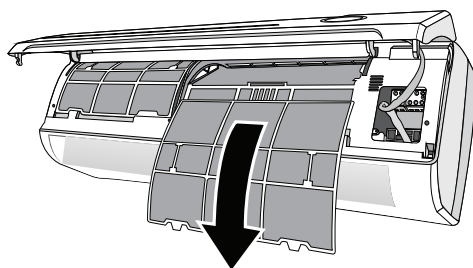

ОБСЛУЖИВАНИЕ И УСТРАНЕНИЕ НЕИСПРАВНОСТИ

Неисправность	Вероятная причина
<i>Устройство не работает</i>	Нет электроснабжения/штекер вырван Вышел из строя мотор внутреннего или наружного блок Нарушение термоманитного выключателя компрессора ^а Нарушение защитных аппаратов или предохранителя. Ослабление соединения или штекер вырван Напряжение ниже/выше предела Активируется функция TIMER OFF Сломан пульт ДУ
<i>Специфический запах</i>	Грязный фильтр
<i>Шум течения воды</i>	Обратный поток жидкости в циркуляции хладагента
<i>Туман на выходе воздуха</i>	Это возникает, когда воздух в помещении станет слишком холодным, например, под режимом «COOL» ^М
<i>Странный шум</i>	Этот шум производится расширением или сокращением передней панели из-за изменения температуры и не является неисправностью
<i>Недостаточный воздушный поток, теплый или холодный</i>	Неподходящая установка температуры Затруднен вход или выход воздуха Грязный фильтр Скорость веера установлена на минимум Другие источники тепла в помещении Нет хладагента
<i>Устройство не реагирует на команды</i>	Слишком далеко ПДУ от внутреннего блока В батарее ПДУ нет энергии Есть препятствие между ПДУ и приемником внутреннего блока
<i>Дисплей не активный</i>	Функция LED DISPLAY активна Нет электроснабжения Сломался пульт дистанционного управления Нарушен электронный контроль
<i>Немедленная необходимость отключения кондиционера и отключения его от источника питания, по причинам:</i>	Неисправность предохранителя или выключателя Опрыскивание водой внутренних частей прибора Перегрев кабеля или штекера Выходит из устройства сильный запах
<i>Вентилятор останавливается или функцией настройки скорости вентилятора невозможно управлять</i>	Когда сплит-система находится в режиме осушения или сна, скоростью вентилятора не всегда можно управлять. Когда сплит-система работает в режиме защиты охлажденного потока или размораживания (в режиме нагрева), двигатель вентилятора останавливается. Когда сплит-система находится в режиме охлаждения или осушения, если сплит-система входит в режим антизамерзания, скоростью вентилятора нельзя управлять. Когда сплит-система работает в режиме нагрева, если сплит-система входит в работу предотвращения перегрузки при нагревании, скоростью вентилятора нельзя управлять.

КОДЫ ОШИБОК

Светодиод внутреннего экрана автоматически отобразит последовательность ошибок, если у устройства возникнет следующая неисправность.

Сигнал ошибки на дисплее

В случае ошибки на дисплее внутреннего блока появляются следующие коды:

Код ошибки	Примечание: ★- Свет о - Вспышка x ВЫКЛ.		
	Содержание	Примечание	Основная причина может быть одной из следующих
E4	Когда скорость внутреннего вентилятора ниже 200 об/мин, отображается код ошибки.		<ul style="list-style-type: none">a. Есть что-то блокирующее двигатель внутреннего вентилятора;b. Шнур двигателя вентилятора ослаблен;c. Двигатель вентилятора неисправен;d. Внутренняя плата управления неисправна.
EA	Код ошибки будет отображаться, если связь между платой дисплея и платой управления нарушена.		<ul style="list-style-type: none">a. Связь между платой дисплея и платой управления утрачена;b. Внутренняя плата управления неисправна.c. Неисправна проводка платы дисплея.
E9 (подходит для некоторых моделей)	При обнаружении утечки в продукте отображается код ошибки.		<ul style="list-style-type: none">a. В помещении есть течьb. Имеется утечка на открытом воздухеc. Имеется утечка в соединительной трубке

Запрос об ошибке должен выполняться в режиме ожидания, удерживайте в течение 5 секунд кнопку «Аварийный режим» на внутреннем блоке, светодиод внутреннего дисплея отобразится через 10 секунд, затем внутренний дисплей вернется в исходное состояние. Если произошли две или более неисправности, каждая последовательность ошибок будет отображаться поочередно. Если устройство может сохранять информацию при отсутствии питания, то светодиод можно запросить, как указано выше, в режиме ожидания после возобновления подачи питания.

Примечание: если запрос по устранению неполадок отображается с помощью 7-сегментной трубки, то будет отображаться код ошибки, в противном случае может отображаться только светодиод на плате дисплея.

Код ошибки	Примечание: ★- Свет о - Вспышка x ВЫКЛ.		
	Содержание	Примечание	Основная причина может быть одной из следующих
1	Неисправность датчика температуры наружного змеевика	Тепловой насос	а. Датчик наружной температуры ослаблен; б. Датчик наружной температуры неисправен; с. Внутренняя плата управления неисправна.
33	Неисправность датчика температуры внутреннего помещения		а. Датчик комнатной температуры в помещении ослаблен; б. Неисправен датчик температуры в помещении; с. Внутренняя плата управления неисправна.
34	Неисправность датчика температуры внутреннего змеевика		а. Датчик температуры внутреннего змеевика ослаблен; б. Датчик температуры внутреннего змеевика неисправен; с. Внутренняя плата управления неисправна.
38	Внутренний сбой EEPROM		а. Микросхема EEPROM ослаблена; б. Внутренняя плата управления неисправна.
39	Двигатель внутреннего вентилятора работает ненормально		а. Что-то блокирует двигатель внутреннего вентилятора; б. Шнур двигателя вентилятора ослаблен; в. Двигатель вентилятора неисправен; д. Внутренняя плата управления неисправна.
41	Неисправность внутреннего защитного заземления		Внутренняя плата управления неисправна.
42	Защита от переохлаждения		а. Обычно это делается для защиты. температура внутренней трубы ниже $T < -1^{\circ}\text{C} (-7^{\circ}\text{C})$. Мотор наружного вентилятора и компрессор перестанут работать. Когда температура внутренней трубы выше $-1 (-7^{\circ}\text{C})$, устройство перезагрузится в обычном режиме б. Датчик температуры внутреннего змеевика не закреплен;

Примечание:

–Неисправность обнаруживается, когда датчик комнатной температуры сломан или закорочен в течение 5 секунд.

–Неисправность фиксируется, когда датчик температуры замены нагревателя сломан или закорочен в течение 5 секунд.

–Неисправность возникает, когда сигнал заземления не обнаруживается после включения устройства.

ТРАНСПОРТИРОВКА И ХРАНЕНИЕ

Транспортирование и хранение прибора должно соответствовать указаниям манипуляционных знаков на упаковке. Прибор должен храниться в упаковке изготовителя в закрытом помещении при температуре от +4°C до +40°C и относительной влажности до 85% при температуре +25°C. Срок хранения составляет 10 лет.

СЕРВИСНОЕ ОБСЛУЖИВАНИЕ

Ни при каких обстоятельствах не пытайтесь ремонтировать сплит-систему. Ремонт, произведенный неквалифицированным лицом, может привести к нанесению вреда людям и самому изделию.



Гарантийный талон. Обязательно заполнить.

ГАРАНТИЙНЫЙ ТАЛОН № _____

МОДЕЛЬ:

Внутренний блок _____

Наружный блок _____

СЕРИЙНЫЙ НОМЕР (содержит дату изготовления):

Внутренний блок _____

Наружный блок _____

ТОРГУЮЩАЯ ОРГАНИЗАЦИЯ:

Наименование, адрес, телефон

Дата продажи, подпись продавца и печать организации

СВЕДЕНИЯ О ПОКУПАТЕЛЕ (собственнике):

Ф.И.О. _____

Адрес _____

Телефон _____

ВНИМАНИЕ!

- Бесплатный ремонт систем кондиционирования Cherbroke с устранением установленных заводских дефектов производится в течение 36 месяцев со дня продажи изделия покупателю, при соблюдении им инструкции по эксплуатации.
- После приёмки оборудования покупателем претензии к комплектности и внешнему виду не принимаются.
- В гарантийном талоне должны быть указаны (полностью и разборчиво) следующие данные: название модели, серийные номера, дата продажи, контактные данные и печать компании продавца, контактные данные покупателя (Ф.И.О., адрес, телефон).
- Стоимость работ по монтажу/демонтажу кондиционера, одного или нескольких его блоков, не включена в стоимость изделия, не входит в перечень работ, выполняемых в рамках гарантийного обслуживания.

С правилами ухода за изделием, эксплуатации, подключения изделия к электрической сети, пожарной безопасности и условиями гарантийных обязательств ознакомлен(а). Претензий по комплектности, внешнему виду и состоянию не имею, механические повреждения отсутствуют. Инструкцию производителя на русском языке получил(а).

Информацией по особенностям подключения и функционирования приобретённого оборудования, а также совместимости его с другими устройствами располагаю в полном объёме.

М.П.

Торгующей организации

Подпись покупателя _____

ВНИМАНИЕ!
ДОПОЛНИТЕЛЬНАЯ ИНФОРМАЦИЯ.

ПОКУПАТЕЛЮ МОЖЕТ БЫТЬ ОТКАЗАНО В БЕСПЛАТНОМ ГАРАНТИЙНОМ ОБСЛУЖИВАНИИ В СЛЕДУЮЩИХ СЛУЧАЯХ:

1. Повреждения оборудования при транспортировке.
2. Механические повреждения изделия как внутреннего, так и внешнего характера.
3. Нарушения, связанные с выполнением монтажа, эксплуатации, ошибочными действиями при использовании и обслуживании изделия.
4. Подключение к электросети с недопустимыми характеристиками и параметрами для данного оборудования.
5. Ремонтные работы, разборка оборудования, технические изменения, изменения конструкции, проведённые в гарантийный период не авторизованными сервисными центрами, самостоятельно или третьими лицами.
6. Если в установленном порядке не согласовано размещение (подключение) данного изделия с уполномоченными организациями (когда получение письменного согласования необходимо в соответствии с требованиями локальных нормативных актов либо закона РФ).
7. Механические повреждения, вызванные попаданием в/на оборудование посторонних предметов, жидкостей, птиц, насекомых, грызунов и т.д.
8. Использование бытовой системы кондиционирования для коммерческих целей и не по назначению.
9. В случае выхода из строя изделия при попадании молнии, обгорании нулевого провода, при коротком замыкании и скачке напряжения в электрической сети, а также в случаях подачи некачественной электрической энергии.
10. Гарантийные обязательства не распространяются на детали отделки, фильтры, батареи, источники постоянного питания и прочие детали, обладающие ограниченным сроком использования.
11. Наличие дефектов, вызванных стихийными бедствиями и действиями третьих лиц (затоплением, пожаром, взломом, кражей).
12. Гарантия на оборудование не сохраняется если техническое обслуживание не проводилось своевременно, что привело к выходу из строя оборудования. Под своевременным техническим обслуживанием подразумевается очистка внутреннего и наружного блоков, фильтров, теплообменников, проверка рабочих параметров кондиционера, дозаправка хладагента (при необходимости). Техническое обслуживание должно проводиться не реже двух раз в год.
13. В случае неправильного подбора оборудования по производительности.

Производитель рекомендует проводить техническое обслуживание в течение всего срока эксплуатации. Регулярное обслуживание увеличит срок эксплуатации и снизит риск появления неисправности.



Прежде чем приступить к чистке и/или обслуживанию агрегата, следует отключить его от сети.



SHERBROOKE

Дополнительная информация

Изготовитель: HISENSE INTERNATIONAL TRADE DEVELOPMENT CO., LTD
№3 Changjiang Road, Jiaozhou Economic & Technological Development
Zone, Qingdao City, P.R.China.

Хайсенс Трейд девелопмент Ко, ЛТД,
Дорога Чанцзян №3, Зона экономического и технологического
развития Цзяочжоу, город Циндао, КНР.

Сделано в Китае.

Импортер: ООО «ВИЗОР»

Юридический адрес: 141401, городской округ Химки, г. Химки,
ул. Жуковского, д. 10, помещение 33

Фактический адрес: 125599, Москва, ул. Маршала Федоренко, д. 15

Тел.: +7(495) 967-6576

E-mail: vizer753@mail.ru

Дата изготовления изделия: смотри на упаковке

**Сертификат соответствия запрашивать у
продавца!**

Данное оборудование соответствует Техническому регламенту
Таможенного союза ТР ТС 004/2011 "О безопасности низковольтного
оборудования" и Техническому регламенту Таможенного союза ТР
ТС 020/2011

"Электромагнитная совместимость технических средств"