



**КОНДИЦИОНЕРЫ СПЛИТ-СИСТЕМЫ**  
***muna GWH***  
***серия «Lyra Inverter R32»***

**РУКОВОДСТВО ПОЛЬЗОВАТЕЛЯ**

МОДЕЛИ

GWH09ACC-K6DNA1F

GWH12ACC-K6DNA1F

GWH18ACD-K6DNA1I

GWH24ACE-K6DNA1I



Пожалуйста, перед началом работы внимательно изучите данное руководство



**КОНДИЦИОНЕРЫ СПЛИТ-СИСТЕМЫ типа GWH серия «Lyra Inverter R32»  
РУКОВОДСТВО ПОЛЬЗОВАТЕЛЯ**

Оборудование соответствует требованиям технического регламента  
ТР ТС 004/2001  
ТР ТС 020/2011

Установленный срок службы оборудования — 10 лет

Производитель — GREE Electric Appliances, Inc. (Китай)  
Jinji West Road, Qianshan Zhuhai 519070, Guangdong, China

Дата изготовления нанесена на шильдиках оборудования.  
Необходимо наличие гарантийного талона.

## СОДЕРЖАНИЕ

1. Назначение кондиционера .....	5
2. Меры безопасности.....	6
3. Устройство и составные части .....	8
4. Технические характеристики .....	9
5. Управление кондиционером.....	11
6. Условия эксплуатации кондиционера .....	32
7. Требования при эксплуатации .....	33
8. Уход и техническое обслуживание.....	35
9. Сбои в работе, причины и способы устранения .....	37
10. Транспортирование и хранение .....	38
11. Сведения об утилизации .....	38
12. Гарантийный талон .....	39

*Кондиционер должен быть установлен специализированной организацией в соответствии с действующими правилами устройства и безопасной эксплуатации электроустановок.*

## **1. НАЗНАЧЕНИЕ КОНДИЦИОНЕРА**

Кондиционер бытового типа сплит-система DC-инверторного типа предназначен для создания оптимальной температуры воздуха при обеспечении санитарно-гигиенических норм в жилых, общественных и административно-бытовых помещениях.

Кондиционер осуществляет охлаждение, осушение, нагрев, вентиляцию и очистку воздуха от пыли.

## 2. МЕРЫ БЕЗОПАСНОСТИ

Штепсель питания должен быть плотно вставлен в розетку.

Несоблюдение данного требования может привести к поражению электрическим током, перегреву и возникновению пожара.



Во время работы не вынимайте штепсель питания из розетки. Несоблюдение данного требования может привести к поражению электрическим током или возникновению пожара.

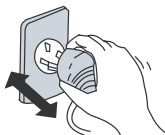

Никогда не наращивайте кабель питания. Это может привести к перегреву и явиться причиной пожара.

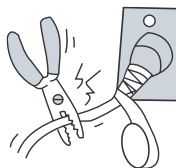

Не применяйте удлинители силовых линий и не используйте розетку для одновременного питания другой электрической аппаратуры. Это может привести к поражению электрическим током и возникновению пожара.

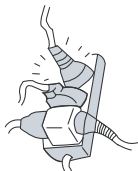

Не эксплуатируйте кондиционер с мокрыми руками. Это может привести к поражению электрическим током.

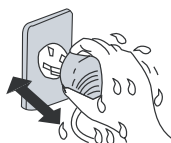

Не вставляйте ручки, палки и т.п. в воздухозаборное и воздуховыпускное отверстия. Это может быть опасно.



Не направляйте холодный воздушный поток на людей в течение длительного периода времени. Это может привести к ухудшению физического состояния и проблемам со здоровьем.



При появлении признаков горения или дыма, пожалуйста, отключите электропитание и свяжитесь с центром обслуживания компании GREE.



Не пытайтесь самостоятельно чинить воздушный кондиционер. Это может привести к еще большим неисправностям.

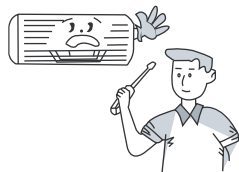

## 2. МЕРЫ БЕЗОПАСНОСТИ

Не используйте вместо предусмотренного предохранителя «жучки» и прочие подобные устройства. Это может привести к поломкам или пожару.

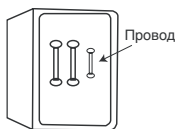

Обязательно вынимайте штепсель из розетки питания в случае длительного простоя кондиционера воздуха.

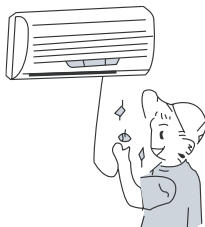

При проведении чистки необходимо прекратить работу кондиционера и отключить подачу питания.

В противном случае возможно поражение электрическим током.

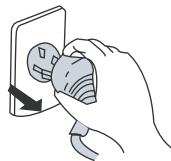

Не вытаскивайте штепсель питания из розетки, держа за кабель питания.

Это может привести к пожару и поражению электрическим током.

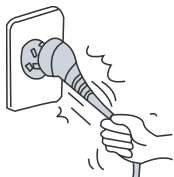

Не размещайте нагревательные приборы рядом с кондиционером воздуха.

Поток воздуха от кондиционера может привести к недостаточной производительности нагревательного прибора.



Не допускайте размещения рядом с блоками горючих смесей и распылителей.

Существует опасность воспламенения.

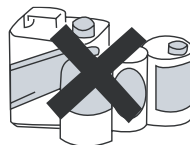

Убедитесь в том, что стойка для установки блока достаточно прочна. В противном случае возможно падение блока, сопровождающееся нанесением травм и т.п.

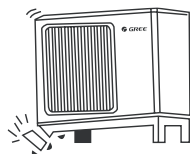

Не облакачивайтесь и не становитесь на верхнюю часть наружного блока.

Падение наружного блока может быть опасным.

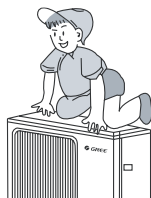

Не загромождайте воздухозаборное и воздуховыпускное отверстие наружного и внутреннего блоков.

Это может вызвать падение мощности кондиционера и привести к нарушению его работы.



### 3. УСТРОЙСТВО И СОСТАВНЫЕ ЧАСТИ

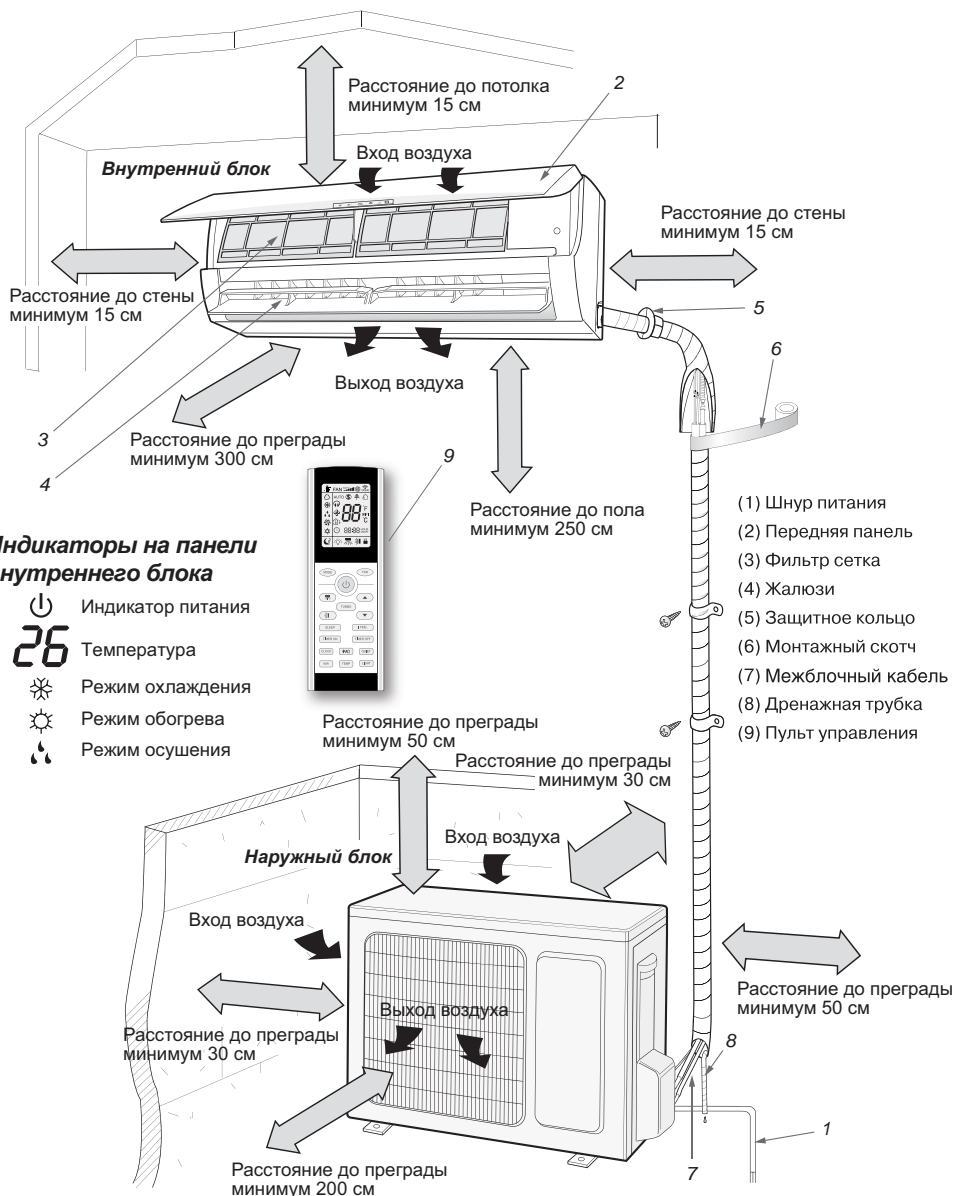



## 4. ТЕХНИЧЕСКИЕ ХАРАКТЕРИСТИКИ

МОДЕЛЬ В СБОРЕ			GWH09ACC-K6DNA1F	GWH12ACC-K6DNA1F
Производительность	Охлаждение	Вт	2 700 (800 ~ 3 800)	3 510 (900 ~ 4 400)
	Обогрев	Вт	3 000 (900 ~ 4 250)	3 810 (900 ~ 4 700)
Потребляемая мощность	Охлаждение	Вт	695 (100 ~ 1 300)	962 (220 ~ 1 400)
	Обогрев	Вт	700 (150 ~ 1 400)	953 (220 ~ 1 550)
Рабочий ток	Охлаждение	A	3.1	4.3
	Обогрев	A	3.2	4.6
SEER/SCOP		—	7.5/4.2	7.1/4.1
Класс энергопотребления		—	A++/A+	A++/A+
Температурный диапазон эксплуатации	Охлаждение	°C	-20 ~ +50	-20 ~ +50
	Обогрев	°C	-25 ~ +30	-25 ~ +30
ВНУТРЕННИЙ БЛОК			GWH09ACC-K6DNA1F/I	GWH12ACC-K6DNA1F/I
Расход воздуха (max → min)		м <sup>3</sup> /ч	610/570/540/470/440/420/390	700/650/600/540/480/420/360
Уровень шума (min → max)		дБ(A)	20/22/25/29/32/35/38	25/27/29/32/35/38/42
Дренажный отвод (наружный диаметр)		мм	16	16
Габаритные размеры блока	Ш×В×Г	мм	889×294×212	889×294×212
Размеры блока в упаковке	Ш×Г×В	мм	940×365×284	940×365×284
Вес блока		кг	11	11
Вес блока в упаковке		кг	13	13
НАРУЖНЫЙ БЛОК			GWH09AFC-K6DNA2F/O	GWH12AFC-K6DNA2F/O
Уровень шума		дБ(A)	50	52
Компрессор	Тип	—	Ротационный	Ротационный
	Бренд	—	GREE	GREE
Габаритные размеры блока	Ш×В×Г	мм	732×555×330	732×555×330
Размеры блока в упаковке	Ш×Г×В	мм	794×376×615	794×376×605
Установочные размеры		мм	455×310	455×310
Вес блока		кг	24.5	24.5
Вес блока в упаковке		кг	27	27
ПАРАМЕТРЫ ФРЕОНОВОЙ ТРАССЫ				
Тип хладагента		—	R32	R32
Масса хладагента в наружном блоке		кг	0.53	0.57
Стандартная длина трассы, при которой не требуется дозаправка		м	5	5
Дополнительное количество хладагента на 1 м жидкостной трубы		г/м	16	16
Соединительные трубы	Жидкость	дюйм	1/4"	1/4"
	Газ	дюйм	3/8"	3/8"
Максимальная длина фреоновой трассы		м	15	20
Максимальный перепад высот		м	10	10
ПАРАМЕТРЫ ЭЛЕКТРИЧЕСКИХ ПОДКЛЮЧЕНИЙ				
Подключение электропитания		—	к наружному блоку	к наружному блоку
Источник электропитания		—	~ (220±10%)В, 50Гц	~ (220±10%)В, 50Гц
Номинальный ток автоматического выключателя		A	10	10
Сетевая кабель электропитания		п×мм <sup>2</sup>	3×1.0	3×1.0
Межблочные кабели		п×мм <sup>2</sup>	4×1.0	4×1.0

В таблице приведены данные для температурных условий в соответствии с ISO 5151-94:  
— режим охлаждения внутри 27 °C (DB)/19 °C (WB), снаружи 35 °C (DB)/24 °C (WB)  
— режим обогрева внутри 20 °C (DB)/15 °C (WB), снаружи 7 °C (DB)/6 °C (WB)

## 4. ТЕХНИЧЕСКИЕ ХАРАКТЕРИСТИКИ

МОДЕЛЬ В СБОРЕ			GWH18ACD-K6DNA1I	GWH24ACE-K6DNA1I
Производительность	Охлаждение	Вт	5 200 (1 000 ~ 6 100)	7 100 (2 000 ~ 8 850)
	Обогрев	Вт	5 600 (1 100 ~ 6 600)	7 800 (1 800 ~ 9 450)
Потребляемая мощность	Охлаждение	Вт	1 576 (100 ~ 2 350)	2 030 (450 ~ 2 900)
	Обогрев	Вт	1 436 (180 ~ 2 400)	2 000 (350 ~ 3 000)
Рабочий ток	Охлаждение	А	7.1	9
	Обогрев	А	6.3	9.3
SEER/SCOP		—	7.1/4.2	7.0/4.2
Класс энергопотребления		—	A++/A+	A++/A+
Температурный диапазон эксплуатации	Охлаждение	°С	-20 ~ +50	-20 ~ +50
	Обогрев	°С	-25 ~ +30	-25 ~ +30
ВНУТРЕННИЙ БЛОК			GWH18ACD-K6DNA1I/I	GWH24ACE-K6DNA1I/I
Расход воздуха (max → min)		м <sup>3</sup> /ч	850/750/680/610/570/520/460	1 250/1 100/1 000/950/900 /850/800
Уровень шума (min → max)		дБ(А)	30/34/36/38/41/43/44	33/36/38/40/41/44/48
Дренажный отвод (наружный диаметр)		мм	16	16
Габаритные размеры блока	Ш×В×Г	мм	1 013×307×221	1 122×329×247
Размеры блока в упаковке	Ш×Г×В	мм	1 060×374×297	1 177×406×332
Вес блока		кг	13.5	16.5
Вес блока в упаковке		кг	16	19.5
НАРУЖНЫЙ БЛОК			GWH18AFD-K6DNA2I/O	GWH24AFE-K6DNA2I/O
Уровень шума		дБ(А)	56	59
Компрессор	Тип	—	Ротационный	Ротационный
	Бренд	—	GREE	GREE
Габаритные размеры блока	Ш×В×Г	мм	802×555×350	958×660×402
Размеры блока в упаковке	Ш×Г×В	мм	872×398×620	1 032×456×737
Установочные размеры		мм	512.5×332	570×371
Вес блока		кг	30.5	41.5
Вес блока в упаковке		кг	33	46
ПАРАМЕТРЫ ФРЕОНОВОЙ ТРАССЫ				
Тип хладагента		—	R32	R32
Масса хладагента в наружном блоке		кг	0.82	1.5
Стандартная длина трассы, при которой не требуется дозаправка		м	5	5
Дополнительное количество хладагента на 1 м жидкостной трубы		г/м	16	40
Соединительные трубы	Жидкость	дюйм	1/4"	1/4"
	Газ	дюйм	1/2"	5/8"
Максимальная длина фреоновой трассы		м	25	25
Максимальный перепад высот		м	10	10
ПАРАМЕТРЫ ЭЛЕКТРИЧЕСКИХ ПОДКЛЮЧЕНИЙ				
Подключение электропитания		—	к наружному блоку	к наружному блоку
Источник электропитания		—	~ (220±10%)В, 50Гц	~ (220±10%)В, 50Гц
Номинальный ток автоматического выключателя		А	16	25
Сетевая кабель электропитания		п×мм <sup>2</sup>	3×1.5	3×2.5
Межблочные кабели		п×мм <sup>2</sup>	4×1.5	4×2.5

В таблице приведены данные для температурных условий в соответствии с ISO 5151-94:  
— режим охлаждения внутри 27 °С (DB)/19 °С (WB), снаружи 35 °С (DB)/24 °С (WB)  
— режим обогрева внутри 20 °С (DB)/15 °С (WB), снаружи 7 °С (DB)/6 °С (WB)

## 5. УПРАВЛЕНИЕ КОНДИЦИОНЕРОМ

### 5.1. ПУЛЬТ УПРАВЛЕНИЯ

Для управления кондиционером используется инфракрасный пульт управления.

#### ПРИМЕЧАНИЯ:

- Данный пульт является универсальным для нескольких серий кондиционеров GREE. Некоторые кнопки могут быть неактивны, если Ваш кондиционер не имеет соответствующей функции.
- После включения электропитания кондиционер издаст звуковой сигнал и на панели внутреннего блока загорится индикатор питания (⏻). После этого можно будет настроить работу кондиционера с помощью беспроводного пульта.
- При нажатии кнопки на пульте, на дисплее пульта мигнет индикатор передачи сигнала  а кондиционер издаст звуковой сигнал, что означает, что команда от пульта была передана кондиционеру.
- При управлении расстояние между пультом и внутренним блоком должно быть не более 8 м. В момент передачи сигнала между пультом и блоком не должно быть предметов, мешающих прохождению сигнала. Пульт управления должен находиться на расстоянии не менее 1 м от телевизионной и радиоаппаратуры. Не роняйте и не ударяйте пульт, а также не оставляйте его под прямыми солнечными лучами.

























#### 5.1.1. Внешний вид пульта и описание индикации на дисплее























	Функция I Feel		Функция самоочистки
FAN AUTO 	Заданная скорость вентилятора		Заданная температура
	Режим Турбо		Температура воздуха в помещении
	Индикатор отправки сигнала		Температура наружного воздуха
	Автоматический режим		Часы
	Режим охлаждения	88	Заданная температура
	Режим осушения	WIFI	Функция Wi-Fi
	Режим вентиляции	88:88	Заданное время таймера
	Режим обогрева	ONOFF	Включение/выключение по таймеру
	Режим сна		Подсветка
	Экономный обогрев 8 °C		Качание вертикальных жалюзи
	Функция ионизации		Качание горизонтальных жалюзи
	Функция притока свежего воздуха		Блокировка кнопочной панели пульта
	Тихий режим		

## 5. УПРАВЛЕНИЕ КОНДИЦИОНЕРОМ













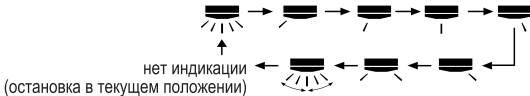







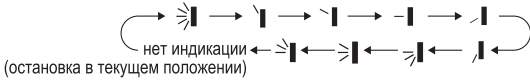





### 5.1.2. Порядок управления

Кнопка	Порядок управления
	<p>Нажмите кнопку , чтобы включить кондиционер. Нажмите кнопку  еще раз, чтобы выключить кондиционер.</p>
	<p>Нажимайте кнопку , чтобы выбрать режим работы кондиционера. При каждом нажатии кнопки  режим работы будет изменяться в следующей последовательности:</p> <div style="text-align: center;"> <p>AUTO    COOL    DRY    FAN    HEAT</p> </div> <ul style="list-style-type: none"> <li>• В автоматическом режиме AUTO кондиционер будет работать автоматически в соответствии с фактической температурой. Настройте скорость вращения вентилятора с помощью кнопки  и задайте направление обдува с помощью кнопок  и .</li> <li>• В режиме охлаждения COOL кондиционер будет охлаждать воздух в помещении. Установите заданную температуру с помощью кнопок  и . Настройте скорость вращения вентилятора с помощью кнопки  и задайте направление обдува с помощью кнопок  и .</li> <li>• В режиме осушения DRY вентилятор внутреннего блока кондиционера будет вращаться с низкой скоростью. Изменение скорости вращения вентилятора в режиме осушения невозможно. Задайте направление обдува с помощью кнопок  и .</li> <li>• В режиме вентиляции FAN кондиционер не охлаждает и не нагревает воздух, работает только вентилятор внутреннего блока. Настройте скорость вращения вентилятора с помощью кнопки  и задайте направление обдува с помощью кнопок  и .</li> <li>• В режиме обогрева HEAT кондиционер будет обогревать воздух в помещении. Установите заданную температуру с помощью кнопок  и . Настройте скорость вращения вентилятора с помощью кнопки  и задайте направление обдува с помощью кнопок  и .</li> </ul> <p><b>Примечания:</b></p> <ul style="list-style-type: none"> <li>• Для предотвращения обдува холодным воздухом в режиме обогрева вентилятор внутреннего блока кондиционера включится с задержкой в 1–5 минут (фактическое время задержки зависит от температуры воздуха в помещении).</li> <li>• Диапазон регулирования температуры: 16~30 °С.</li> <li>• В автоматическом режиме заданная температура не регулируется и не отображается на дисплее пульта.</li> </ul>











## 5. УПРАВЛЕНИЕ КОНДИЦИОНЕРОМ

Кнопка	Порядок управления
	<p>Нажимайте кнопку , чтобы выбрать скорость вращения вентилятора. При каждом нажатии кнопки  скорость будет изменяться в следующей последовательности:</p>  <p><b>Примечания:</b></p> <ul style="list-style-type: none"> <li>• В режиме Auto скорость вращения вентилятора задается автоматически в зависимости от температуры окружающего воздуха в соответствии с заводской настройкой.</li> <li>• В режиме осушения вентилятор всегда вращается на низкой скорости.</li> <li>• Для включения функции самоочистки в режиме охлаждения или осушения нажмите и удерживайте в течение 2 секунд кнопку . При включенной самоочистке после выключения кондиционера вентилятор внутреннего блока продолжит вращаться с низкой скоростью в течение нескольких минут, чтобы осушить внутренние поверхности блока. В этот период нажмите и удерживайте в течение 2 секунд кнопку , чтобы принудительно остановить вентилятор внутреннего блока. При подключении электропитания функция самоочистки по умолчанию отключена. Функция самоочистки недоступна в автоматическом режиме, режиме вентиляции и режиме обогрева.</li> </ul>
	<p>Когда кондиционер работает в режиме охлаждения или обогрева, нажмите кнопку , чтобы включить быстрое охлаждение или обогрев (режим «Турбо»). На дисплее пульта появится индикатор . Нажмите кнопку  еще раз, чтобы отключить режим «Турбо».</p> <p>Когда включено быстрое охлаждение или обогрев, вентилятор внутреннего блока вращается со сверхвысокой скоростью, чтобы температура в помещении как можно скорее достигла заданного значения.</p>
 	<p>Нажимайте кнопку  или , чтобы увеличить или уменьшить заданную температуру на 1 °C. Нажмите и удерживайте кнопку  или , чтобы быстро изменить заданную температуру. Отпустите кнопку, когда будет установлено требуемое значение.</p> <p>В процессе настройки часов и включения/выключения кондиционера по таймеру кнопки  и  используются для настройки времени (подробнее см. описание кнопок ,  и ).</p>





































## 5. УПРАВЛЕНИЕ КОНДИЦИОНЕРОМ

Кнопка	Порядок управления
	<p>Нажимайте кнопку , чтобы выбрать фиксированное положение или автоматическое покачивание вертикальных жалюзи. При каждом нажатии кнопки  положение вертикальных жалюзи будет изменяться в следующей последовательности:</p>  <p><b>Примечания:</b></p> <ul style="list-style-type: none"> <li>• Нажмите и удерживайте кнопку  более 2 секунд. Вертикальные жалюзи блока начнут качаться налево-направо. Затем отпустите кнопку и жалюзи немедленно остановятся в текущем положении.</li> <li>• Если после включения покачивания жалюзи (индикация  на дисплее пульта) повторно нажать кнопку  меньше чем через 2 секунды, настройка жалюзи будет изменяться в описанной выше последовательности. Если после включения покачивания жалюзи повторно нажать кнопку  более чем через 2 секунды, качание жалюзи будет принудительно отключено.</li> </ul>
	<p>Нажимайте кнопку , чтобы выбрать фиксированное положение или автоматическое покачивание горизонтальных жалюзи. При каждом нажатии кнопки  положение горизонтальных жалюзи будет изменяться в следующей последовательности:</p>  <ul style="list-style-type: none"> <li>• При выборе настройки  горизонтальные жалюзи будут покачиваться вверх-вниз в максимальном угловом диапазоне.</li> <li>• При выборе настройки , ,  или  горизонтальные жалюзи будут установлены неподвижно в соответствующем положении.</li> <li>• При выборе настройки ,  или  горизонтальные жалюзи будут покачиваться вверх-вниз в соответствующем угловом диапазоне.</li> </ul> <p><b>Примечания:</b></p> <ul style="list-style-type: none"> <li>• Настройки ,  или  доступны не для всех моделей. Если для кондиционера данная настройка недоступна, будет включено автоматическое покачивание жалюзи.</li> <li>• Нажмите и удерживайте кнопку  более 2 секунд. Горизонтальные жалюзи блока начнут качаться вверх-вниз. Затем отпустите кнопку и жалюзи немедленно остановятся в текущем положении.</li> <li>• Если после включения покачивания жалюзи (индикация  на дисплее пульта) повторно нажать кнопку  меньше чем через 2 секунды, настройка жалюзи будет изменяться в описанной выше последовательности. Если после включения покачивания жалюзи повторно нажать кнопку  более чем через 2 секунды, качание жалюзи будет принудительно отключено.</li> </ul>

## 5. УПРАВЛЕНИЕ КОНДИЦИОНЕРОМ























Кнопка	Порядок управления
SLEEP	<p>Нажимайте кнопку , чтобы последовательно включить режим сна 1 (индикация на дисплее пульта , режим сна 2 (индикация на дисплее пульта , режим сна 3 (индикация на дисплее пульта ) или отключить режим сна (индикация погаснет). После включения электропитания режим сна отключен по умолчанию.</p> <p><i>Режим сна 1:</i> В режиме охлаждения через час после включения режима сна заданная температура увеличится на 1 °C, через два часа заданная температура увеличится еще на 1 °C и больше меняться не будет. В режиме обогрева через час после включения режима сна заданная температура снизится на 1 °C, через два часа заданная температура снизится еще на 1 °C и больше меняться не будет.</p> <p><i>Режим сна 2:</i> Кондиционер будет работать в соответствии с запрограммированными температурными кривыми сна.</p> <p><i>Режим сна 3:</i> Кривые сна для режима сна 3 настраиваются пользователем. Нажмите и удерживайте кнопку , чтобы перейти в режим настройки пользовательской кривой сна. На дисплее пульта в зоне таймера появится индикация «1hour», а в зоне температуры будет мигать соответствующая температура ранее настроенной кривой сна в указанный момент времени (при первой настройке начальное значение будет соответствовать заводской кривой сна). Настройте значение температуры с помощью кнопок  и  и нажмите кнопку  для подтверждения. Индикация в зоне таймера увеличится на 1 час (будет «2hour», далее «3hour», ... и «8hour»). В зоне температуры будет мигать текущее значение температуры для указанного момента времени. Установите требуемое значение температуры для каждого часа. После этого на дисплее пульта будет отображаться оригинальное значение температуры и времени.</p>
I FEEL	<p>Нажимайте кнопку , чтобы включить или выключить функцию определения температуры воздуха в помещении по датчику на дистанционном пульте управления (функцию «I feel»). На дисплей выводится индикация .</p> <p>Когда функция «I feel» включена, пульт должен находиться рядом с пользователем. Не оставляйте пульт вблизи объектов с высокой или низкой температурой, чтобы не допустить неточного определения температуры. Когда функция «I feel» включена, с пульта на внутренний блок с определенным интервалом посылаются сигналы подтверждения. В случае если сигнал не будет получен, кондиционер начнет работать в соответствии с датчиком температуры, установленным во внутреннем блоке.</p>

## 5. УПРАВЛЕНИЕ КОНДИЦИОНЕРОМ







Кнопка	Порядок управления
 	<p><i>Настройка включения кондиционера по таймеру:</i></p> <ol style="list-style-type: none"><li>1) Нажмите кнопку . На дисплее пульта исчезнет индикация  и начнет мигать индикация «ON».</li><li>2) Настройте время включения кондиционера с помощью кнопок  и . При каждом нажатии кнопки  или  время будет увеличиваться или уменьшаться на 1 минуту. Нажмите и удерживайте кнопку  или  более 2 секунд, чтобы быстро изменить время; отпустите кнопку после установки требуемого значения.</li><li>3) Нажмите кнопку  для подтверждения настройки, после чего индикация «ON» перестанет мигать, а индикация  снова появится на дисплее пульта.</li><li>4) Для отмены включения по таймеру нажмите кнопку  еще раз.</li></ol> <p><i>Настройка отключения кондиционера по таймеру:</i></p> <ol style="list-style-type: none"><li>1) Нажмите кнопку . На дисплее пульта исчезнет индикация  и начнет мигать индикация «OFF».</li><li>2) Настройте время выключения кондиционера с помощью кнопок  и . При каждом нажатии кнопки  или  время будет увеличиваться или уменьшаться на 1 минуту. Нажмите и удерживайте кнопку  или  более 2 секунд, чтобы быстро изменить время; отпустите кнопку после установки требуемого значения.</li><li>3) Нажмите кнопку  для подтверждения настройки, после чего индикация «OFF» перестанет мигать, а индикация  снова появится на дисплее пульта.</li><li>4) Для отмены выключения по таймеру нажмите кнопку  еще раз.</li></ol> <p><b>Примечания:</b></p> <ul style="list-style-type: none"><li>• Настройка таймера может выполняться как при включенном, так и при выключенном кондиционере. Можно одновременно настроить и включение, и выключение по таймеру.</li><li>• Перед настройкой включения или выключения кондиционера по таймеру правильно настройте текущее время кондиционера.</li><li>• После установки таймера включение или выключение кондиционера вручную с помощью кнопки  будет недоступно. Если требуется включить или выключить кондиционер с помощью кнопки , предварительно отмените настройку таймера.</li></ul>
	<p>Нажмите кнопку  для перехода в режим настройки времени. На дисплее пульта начнет мигать индикация . В течение 5 секунд начните изменение текущего времени с помощью кнопок  и . Удерживайте кнопку  или  более 2 секунд, чтобы быстро увеличить или уменьшить время. После завершения настройки времени нажмите кнопку , пока мигает индикация , для подтверждения изменений. После этого индикация  будет гореть постоянно.</p> <p><b>Примечания:</b></p> <ul style="list-style-type: none"><li>• Часы имеют 24-часовой формат.</li><li>• Интервал между двумя операциями должен быть не больше 5 секунд, иначе пульт автоматически выйдет из режима настройки времени.</li></ul>

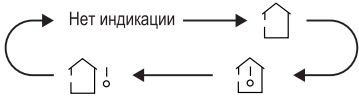

## 5. УПРАВЛЕНИЕ КОНДИЦИОНЕРОМ

Кнопка	Порядок управления
	<p>Нажмите кнопку , чтобы включить автоматический бесшумный режим (индикация на дисплее пульта  и «АУТО»), бесшумный режим (индикация на дисплее пульта ) или отключить бесшумный режим (индикация погаснет). После включения электропитания бесшумный режим отключен по умолчанию.</p> <p><b>Примечания:</b></p> <ul style="list-style-type: none"> <li>• Когда включен бесшумный режим, изменение скорости вентилятора недоступно.</li> <li>• В режиме охлаждения при выборе бесшумного режима вентилятор внутреннего блока сначала будет работать на 4-й скорости. 10 минут спустя или если температура в помещении <math>\leq 28</math> °C, вентилятор будет работать на 2-й скорости или в бесшумном режиме в соответствии с разницей между фактической температурой в помещении и заданной температурой.</li> <li>• В режиме обогрева при выборе бесшумного режима вентилятор внутреннего блока будет работать на 3-й скорости или в бесшумном режиме в соответствии с разницей между фактической температурой в помещении и заданной температурой.</li> <li>• В режиме осушения и вентиляции при выборе бесшумного режима вентилятор внутреннего блока будет работать в бесшумном режиме.</li> <li>• В автоматическом режиме при выборе бесшумного режима вентилятор внутреннего блока будет работать в автоматическом бесшумном режиме в соответствии с фактическим режимом работы кондиционера.</li> </ul>
	<p>Нажмите кнопку , чтобы включить функцию управления через Wi-Fi. На дисплее пульта появится индикация <b>WIFI</b>.</p> <p>Нажмите кнопку  и удерживайте ее в течение 5 секунд, чтобы выключить функцию управления через Wi-Fi. Индикация <b>WIFI</b> на дисплее пульта исчезнет.</p> <p>Если требуется восстановить заводские настройки Wi-Fi-модуля, при включенном кондиционере нажмите и удерживайте в течение 1 секунды кнопки  и .</p>
	<p>Нажимайте кнопку , чтобы включить или выключить функции ионизации и притока свежего воздуха. После первого нажатия кнопки  включится функция притока свежего воздуха (на дисплее пульта загорится индикация ). После второго нажатия включатся одновременно функции притока свежего воздуха и ионизации (на дисплее пульта горит индикация  и ). После третьего нажатия функции притока свежего воздуха и ионизации одновременно выключатся (индикация на дисплее пульта погаснет). После четвертого нажатия включится только функция ионизации (на дисплее пульта горит индикация ).</p> <p>При каждом последующем нажатии кнопки  статус функций ионизации и притока свежего воздуха и индикация на дисплее пульта будет меняться в описанной выше последовательности.</p> <p><b>Примечания:</b></p> <ul style="list-style-type: none"> <li>• Функция притока свежего воздуха не доступна для кондиционеров серии Lyra Inverter R32.</li> </ul>
	<p>Нажмите кнопку , чтобы отключить подсветку дисплея внутреннего блока. При этом индикация  на дисплее пульта погаснет.</p> <p>Нажмите кнопку  еще раз, чтобы включить подсветку дисплея внутреннего блока. Индикация  снова появится на дисплее пульта.</p>

## 5. УПРАВЛЕНИЕ КОНДИЦИОНЕРОМ

Кнопка	Порядок управления
	<p>Нажимайте кнопку  для переключения между отображением на дисплее пульта заданной температуры и фактической температуры в помещении. При каждом нажатии кнопки  режим индикации температуры будет изменяться в следующей последовательности:</p>  <ul style="list-style-type: none"><li>• При выборе настройки  или «нет индикации» на дисплей внутреннего блока будет выводиться заданная температура.</li><li>• При выборе настройки  на дисплей внутреннего блока будет выводиться фактическая температура воздуха в помещении.</li><li>• Настройка  означает температуру наружного воздуха. Отображение температуры наружного воздуха недоступно для кондиционеров данной серии. Если внутренний блок получит сигнал , на дисплей будет выведена заданная температура.</li></ul> <p><b>Примечания:</b></p> <ul style="list-style-type: none"><li>• При включении кондиционера на дисплей внутреннего блока по умолчанию выводится заданная температура, а на дисплее пульта индикации нет.</li><li>• Отображение температуры на дисплее внутреннего блока доступно только для моделей, которые имеют цифровой дисплей.</li><li>• Когда включено отображение температуры в помещении, на дисплее будет показано соответствующее значение температуры, а через 3 секунды блок автоматически переключится на отображение заданной температуры.</li></ul>

### 5.1.3. Дополнительные функции



#### 1) Функция автоматического оттаивания внутреннего блока

В случае, если температура внутри и снаружи помещения низкая, теплообменник внутреннего блока начинает обмерзать. При температуре на теплообменнике 0 °С автоматически включается функция автоматического оттаивания. Компрессор и вентиляторы внутреннего и наружного блоков останавливаются. На панели внутреннего блока мигает индикатор.

#### 2) Авторестарт

После сбоя и последующего восстановления подачи электропитания кондиционер способен возобновить работу с теми же параметрами, что и до отключения.

#### 3) Энергосбережение

В режиме охлаждения нажмите одновременно кнопки  и , чтобы включить функцию энергосбережения. Когда функция энергосбережения включена, заданная температура регулируется автоматически в соответствии с заводскими настройками для достижения наилучшего энергосберегающего эффекта.



Еще раз нажмите одновременно кнопки  и , чтобы отключить функцию энергосбережения.

## 5. УПРАВЛЕНИЕ КОНДИЦИОНЕРОМ

### Примечания:

- При включенной функции энергосбережения заданная температура и скорость вращения вентилятора не могут быть изменены (вентилятор вращается в автоматическом режиме).
- Функция энергосбережения не может быть включена одновременно с режимом сна. Если при включенной функции энергосбережения нажать кнопку , функция энергосбережения будет отменена. Если при включенном режиме сна включить функцию энергосбережения, режим сна будет отключен.

### 4) Экономный обогрев 8 °C





В режиме обогрева нажмите одновременно кнопки  и , чтобы включить функцию экономного обогрева. Когда функция экономного обогрева включена, кондиционер работает в режиме обогрева с заданной температурой 8 °C, тем самым обеспечивая защиту помещения от промерзания в случае длительного отсутствия людей при малом потреблении электроэнергии. Когда функция экономного обогрева включена, на дисплее пульта отображается индикация  и «8 °C».

Еще раз нажмите одновременно кнопки  и , чтобы отключить функцию экономного обогрева.

### Примечания:



- При включенной функции экономного обогрева заданная температура и скорость вращения вентилятора не могут быть изменены (вентилятор вращается в автоматическом режиме).
- Функция экономного обогрева не может быть включена одновременно с режимом сна. Если при включенной функции экономного обогрева нажать кнопку , функция экономного обогрева будет отменена. Если при включенном режиме сна включить функцию экономного обогрева, режим сна будет отключен.

### 5) Блокировка кнопок пульта

Если пульт управления включен, то при одновременном нажатии кнопок  и  блокируются все кнопки пульта управления. Когда блокировка включена, на дисплее пульта отображается индикация , а при нажатии любых кнопок индикация  мигнет три раза и никаких сигналов кондиционеру отправлено не будет.

Для снятия блокировки необходимо повторно нажать кнопки  и .

### 6) Режим отображения температуры

Значение температуры на дисплее пульта может отображаться в °C или °F. Чтобы переключиться между шкалой °C и °F, при выключенном кондиционере одновременно нажмите кнопки  и .

## 5. УПРАВЛЕНИЕ КОНДИЦИОНЕРОМ

### 7) Автоматическая очистка

При выключенном блоке одновременно нажмите и удерживайте в течение 5 секунд кнопки **MODE** и **FAN**, чтобы включить или выключить функцию автоматической очистки. Когда функция автоматической очистки включена, на дисплее пульта отображается индикация CL.

Автоматическая очистка включает пять этапов: конденсация, заморозка, разморозка, осушение и стерилизация. В процессе работы кондиционера на поверхности испарителя конденсируется влага из воздуха. Кондиционер выполняет быстрое охлаждение, чтобы снизить температуру. Конденсат замерзает вместе с пылью и загрязнениями, расширяясь и отделяя их от поверхности испарителя. Когда слой наледи достигает определенной толщины, кондиционер переключается в режим быстрого обогрева, чтобы разморозить теплообменник. Пыль и загрязнения стекают в поддон вместе с конденсатом. После удаления конденсата кондиционер увеличивает температуру испарителя до 50 °С–55 °С и поддерживает ее в течение 10 минут для осушения и обеззараживания поверхности испарителя.

В процессе автоматической очистки кондиционер может издавать различные звуки, связанные с течением жидкости или расширением и сжатием из-за изменения температуры, а также выдувать холодный или теплый воздух — все это является нормальным явлением. Перед очисткой убедитесь, что помещение хорошо проветривается.

Функция автоматической очистки работает только при нормальной температуре наружного воздуха. Если помещение сильно загрязнено, выполняйте очистку каждый месяц; если помещение не сильно загрязнено, выполняйте очистку каждые 3 месяца. На время очистки людям рекомендуется покинуть помещение. После завершения автоматической очистки кондиционер перейдет в режим ожидания.

### 8) Теплый старт

Функция «Теплый старт» предназначена для предотвращения поступления в помещение холодного воздуха в режиме.

Холодный воздух может поступать в помещение в режиме обогрева, если теплообменник внутреннего блока имеет низкую температуру по одной из следующих причин:

1. Режим обогрева запущен только что;
2. После автоматической разморозки;
3. Низкая температура окружающего воздуха.

Для предотвращения обдувом холодным воздухом в режиме обогрева вентилятор внутреннего блока кондиционера включится с задержкой в 1–5 минут (фактическое время задержки зависит от температуры воздуха в помещении).

## 5. УПРАВЛЕНИЕ КОНДИЦИОНЕРОМ

### 5.1.4. Замена батареек

- В пульте управления применяются две батарейки 1,5 В типа ААА.
- Для извлечения батареек надавите на заднюю стенку пульта, отмеченную символом  и сдвиньте крышку пульта в направлении стрелки. Извлеките отработавшие батарейки и установите новые, соблюдая полярность. Установите крышку пульта на место.

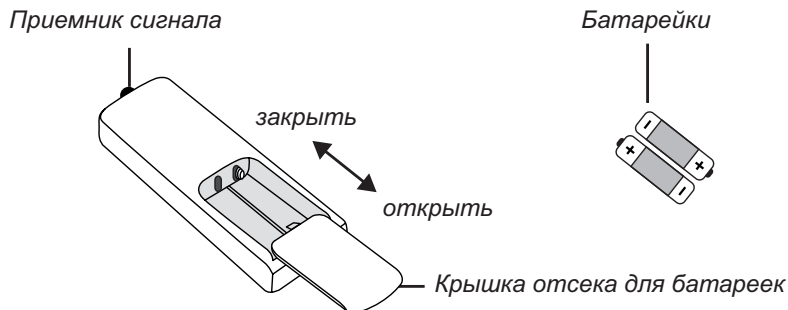

- Не допускается использовать одновременно батарейку, выработавшую ресурс, и новую, а также батарейки разных типов. Срок службы батареек не более 1 года.
- Если предполагается, что пульт не будет использоваться длительное время, необходимо извлечь батарейки из пульта.

## 5. УПРАВЛЕНИЕ КОНДИЦИОНЕРОМ

### 5.2. КНОПКА АВАРИЙНОЙ РАБОТЫ

Если проводной пульт неисправен или утерян, на внутреннем блоке предусмотрена дополнительная кнопка, которая позволяет включить или выключить кондиционер. При включении кондиционера с помощью кнопки аварийной работы он будет работать в автоматическом режиме.

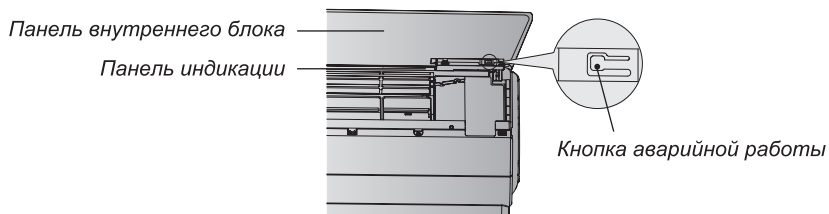

### 5.3. УПРАВЛЕНИЕ ЧЕРЕЗ WI-FI

Функция управления кондиционером с помощью смартфона или планшета доступна только для устройств с операционной системой Android (версии 4.4 или выше) или iOS (версии 7.0 или выше).

#### 5.3.1. Схема управления

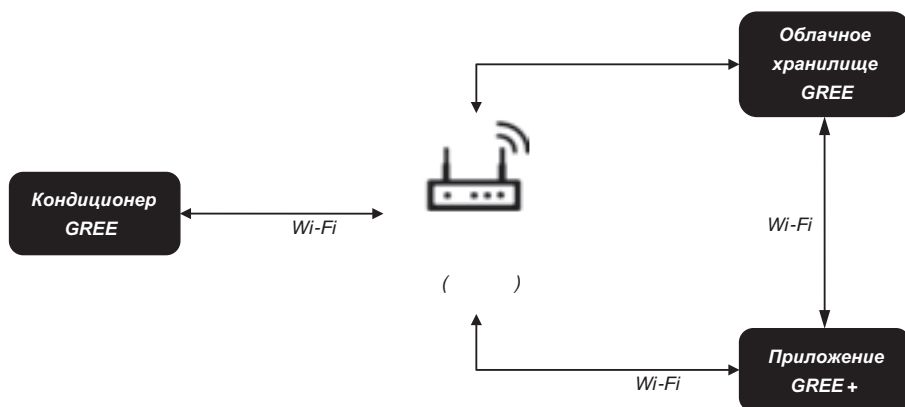

## 5. УПРАВЛЕНИЕ КОНДИЦИОНЕРОМ

### 5.3.2. Загрузка и установка приложения GREE+

Способ 1: Отсканируйте приведенный ниже QR-код с помощью вашего устройства и загрузите найденное приложение.



Способ 2: Пользователи устройств с операционной системой iOS могут загрузить программу GREE+ через магазин приложений App Store.

### 5.3.3. Вход в систему

Откройте приложение Gree+ и нажмите кнопку **Sign up** для входа в систему или регистрации.



## 5. УПРАВЛЕНИЕ КОНДИЦИОНЕРОМ

Помимо кнопки **Sign in** на странице приветствия войти в систему можно, нажав на иконку профиля в левом верхнем углу главной страницы.

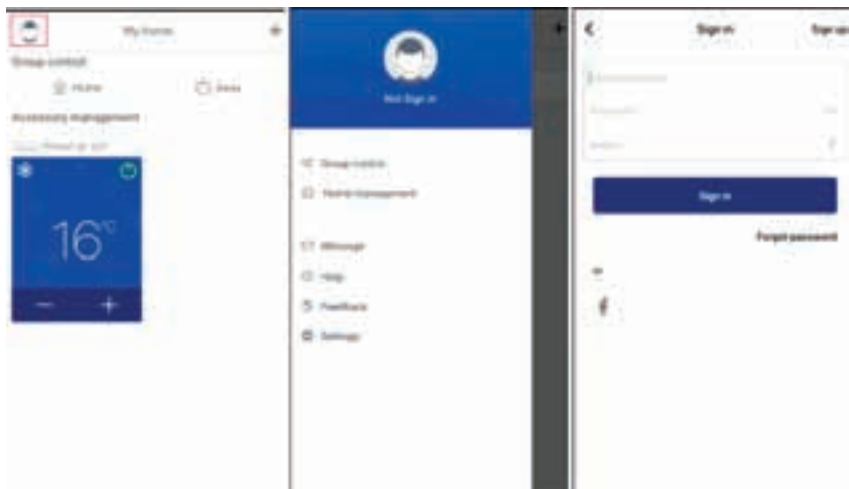

### 5.3.4. Установка связи с кондиционером

На домашней странице нажмите кнопку + в правом верхнем углу, чтобы добавить новое устройство.

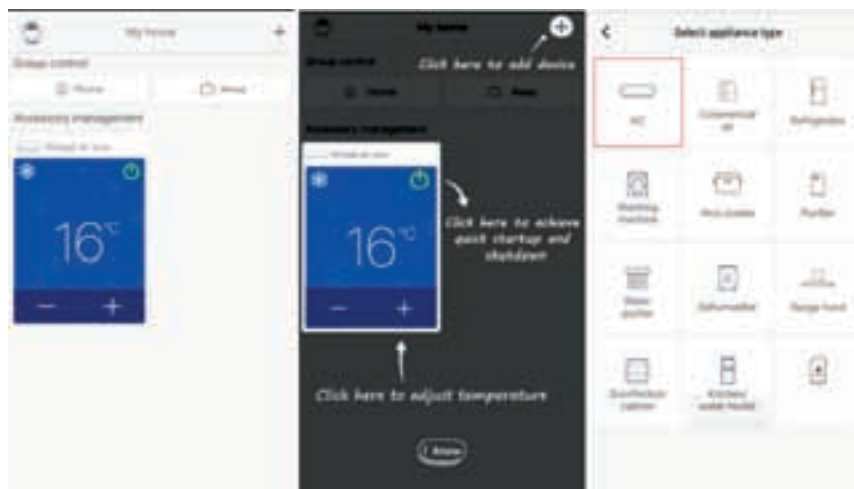

Выберите тип устройства «АС» (кондиционер) и затем следуйте инструкциям в приложении.



## 5. УПРАВЛЕНИЕ КОНДИЦИОНЕРОМ



Перезапустите кондиционер (следуйте инструкциям в приложении) и затем нажмите кнопку **Next**, чтобы автоматически добавить кондиционер (необходимо ввести пароль Wi-Fi). Либо после настройки и включения электропитания кондиционера нажмите кнопку **Add appliance manually** в правом верхнем углу, чтобы выбрать беспроводную сеть для управления устройством. Затем подтвердите домашнюю сеть Wi-Fi и выполните конфигурацию.

## 5. УПРАВЛЕНИЕ КОНДИЦИОНЕРОМ

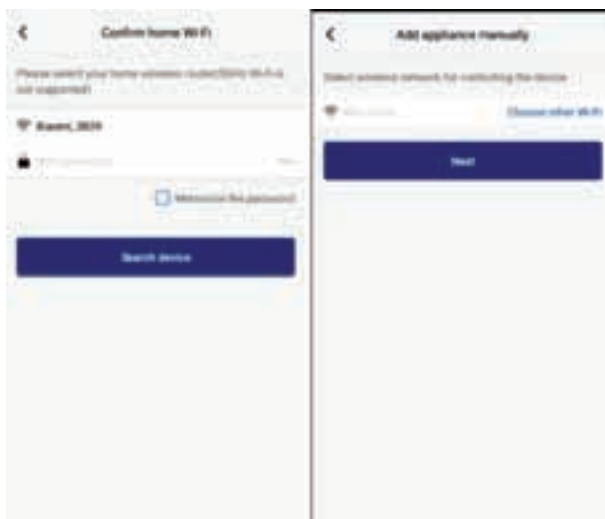

После перезапуска кондиционера и правильного заполнения информации найдите устройство и выполните конфигурацию.

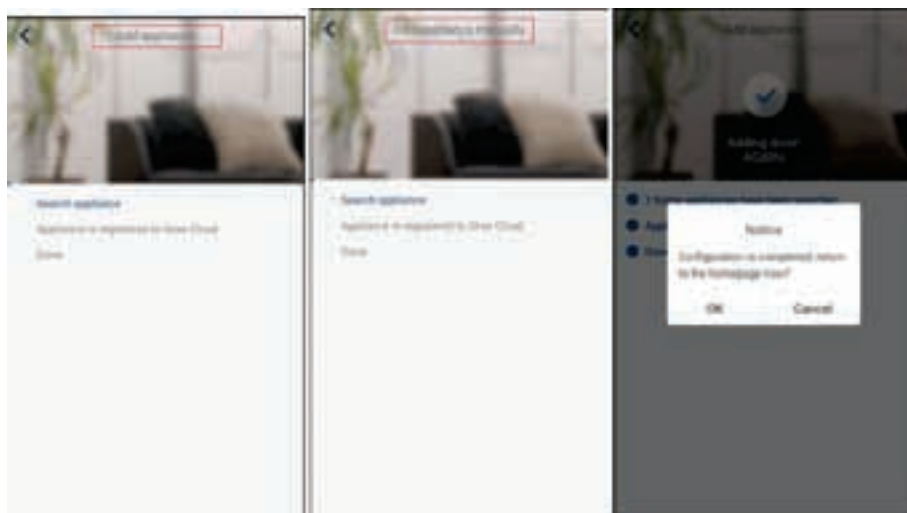

## 5. УПРАВЛЕНИЕ КОНДИЦИОНЕРОМ

### 5.3.5. Настройка основных функций

На домашней странице нажмите на одно из устройств в списке, чтобы перейти к настройке его работы.

Настройте режим, температуру и скорость вращения вентилятора.

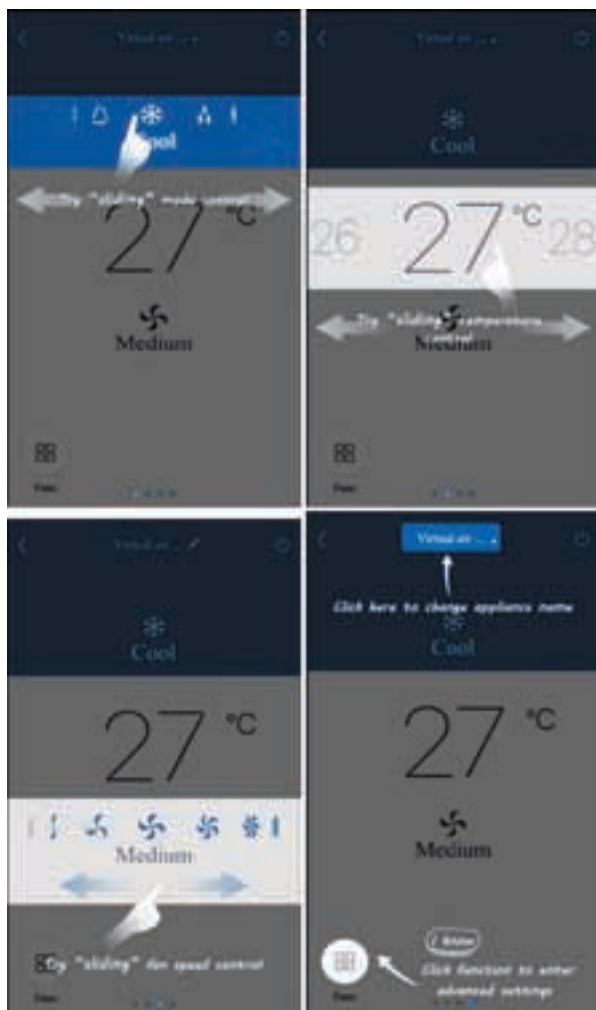

## 5. УПРАВЛЕНИЕ КОНДИЦИОНЕРОМ

Настройте дополнительные функции. Нажмите кнопку **Func** в нижнем левом углу, чтобы перейти к списку функций. Нажимайте на иконки в списке для включения или отключения соответствующих функций.

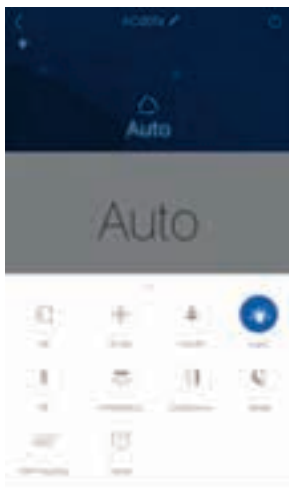

Настройте качание жалюзи. Нажмите кнопку **Up&down swing** или **Left&right swing**, чтобы включить или выключить качание горизонтальных или вертикальных жалюзи. Нажмите на стрелку в нижнем углу иконки, чтобы перейти на страницу настройки диапазона качания жалюзи.



## 5. УПРАВЛЕНИЕ КОНДИЦИОНЕРОМ

Настройте таймеры.

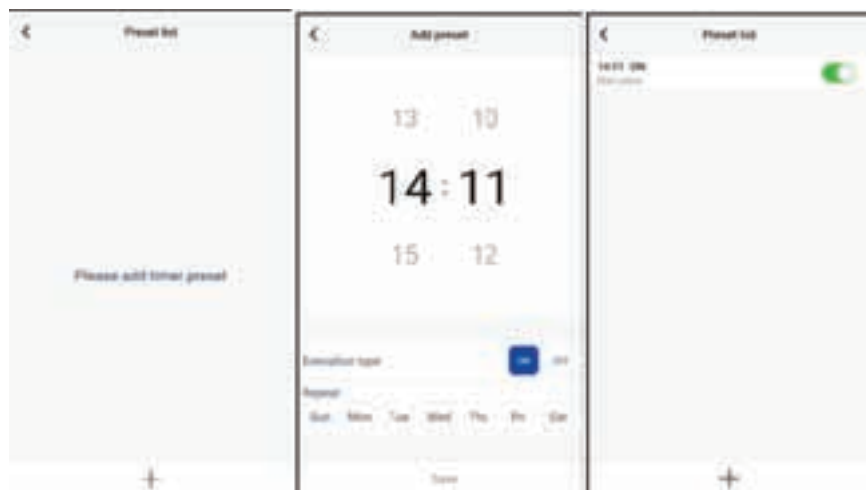

### 5.3.6. Прочие настройки

Нажмите на иконку профиля в левом верхнем углу домашней страницы и настройте каждую функцию в появившемся меню.

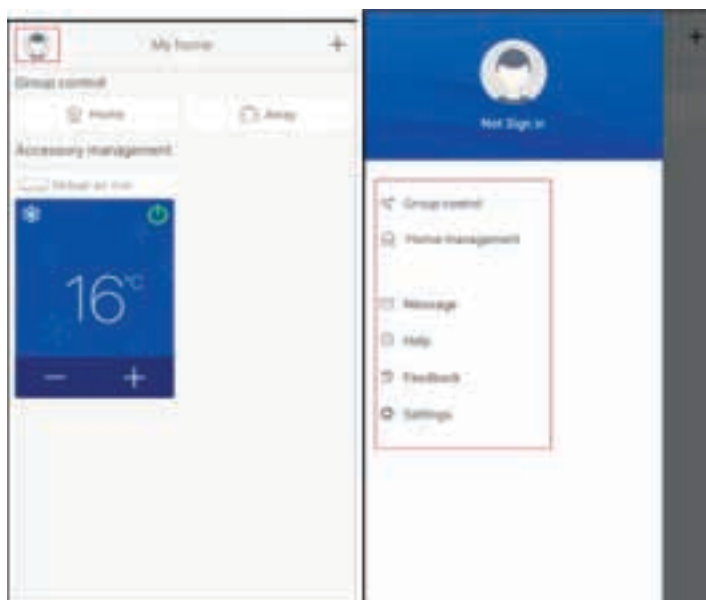

## 5. УПРАВЛЕНИЕ КОНДИЦИОНЕРОМ

Войдите в раздел «Group control», чтобы запрограммировать управление кондиционерами.

Пример: Измените имя группы на «hhh» и добавьте кондиционеры в группу. При задании настроек работы для данной группы они будут применяться ко всем кондиционерам в списке.

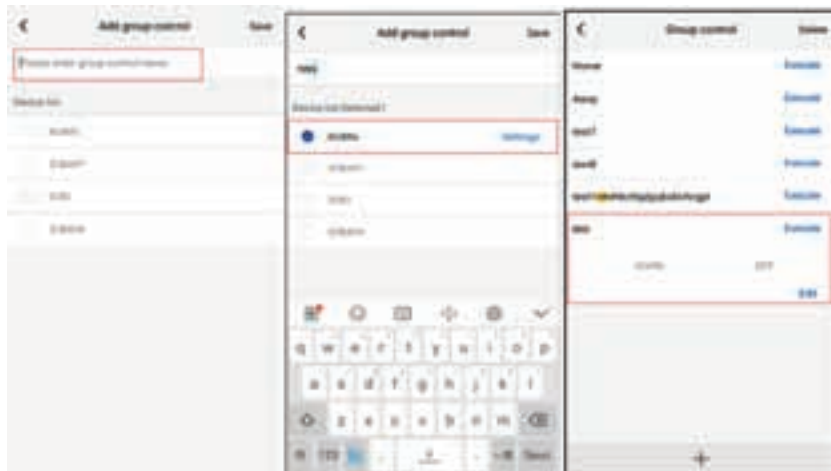

Войдите в раздел «Home management», чтобы создать или отредактировать список лиц, допущенных к управлению домашними кондиционерами. На этой странице вы можете добавлять членов семьи в соответствии с зарегистрированными аккаунтами.

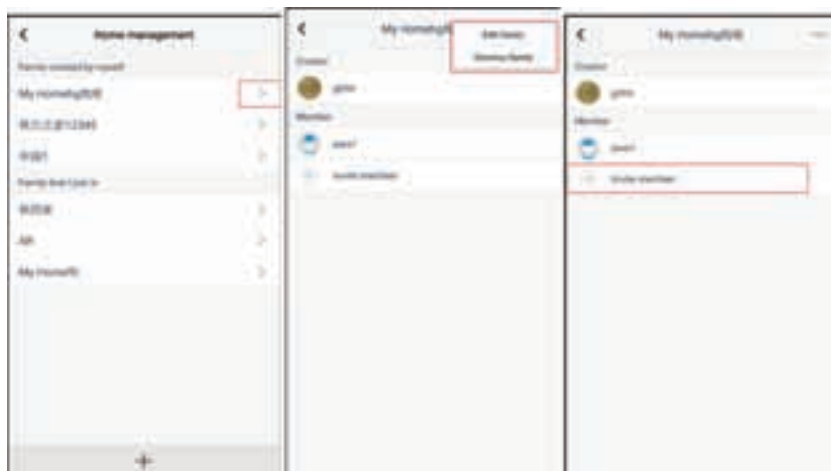

КОНДИЦИОНЕРЫ СПЛИТ-СИСТЕМЫ muna GWH серия «Lyra Inverter R32»  
РУКОВОДСТВО ПОЛЬЗОВАТЕЛЯ

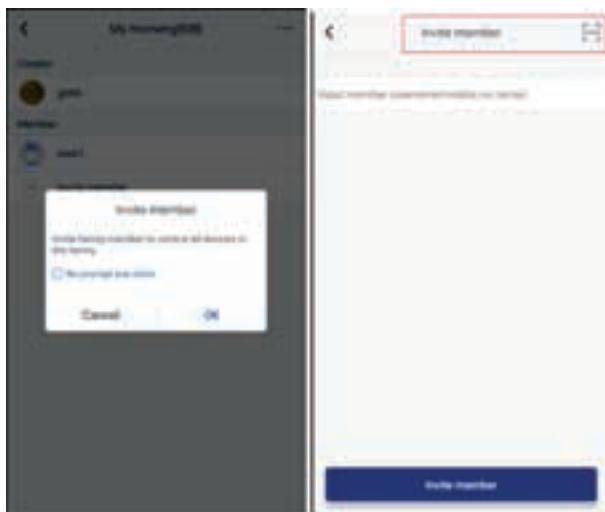

Войдите в раздел «Help», чтобы посмотреть более подробную информацию о работе с приложением.



## 6. УСЛОВИЯ ЭКСПЛУАТАЦИИ КОНДИЦИОНЕРА

Параметры электропитания кондиционера

Напряжение, В	~220±10%
Частота, Гц	50±1

В соответствии с требованиями нормативной документации по электробезопасности кондиционер должен быть надежно заземлен и подключаться к сети электропитания в соответствии с требованиями ПУЭ.

Условия эксплуатации наружного блока для климатического исполнения УХЛ1 и условия эксплуатации для внутреннего блока для климатического исполнения УХЛ4 по ГОСТ 15150-69.

Температурный диапазон эксплуатации

Температура воздуха \ Режим работы	Охлаждение	Обогрев
Внутри помещения	От +21 до +32 °С	От +20 до +27 °С
Снаружи помещения	От -20 до +50 °С	От -25 до +30 °С

Относительная влажность воздуха в кондиционируемом помещении должна быть не более 80%. При влажности воздуха более 50% рекомендуется выбирать высокую скорость вращения вентилятора кондиционера.

Содержание в атмосфере коррозионно-активных агентов в месте установки наружного блока для типа атмосферы I по ГОСТ 15150-69.

Кондиционер не рекомендуется для эксплуатации в следующих условиях:

- в саунах, транспортных средствах, кораблях;
- в помещениях с высокой влажностью, например, ванных комнатах, подвальных помещениях;
- в зонах установки высокочастотного оборудования: радиоаппаратуры, сварочных агрегатов, медицинского оборудования;
- в сильно загрязненных зонах и зонах с высоким содержанием масла в воздухе;
- в зонах с агрессивной атмосферой, например, вблизи серных источников;
- в других сложных условиях.

### Внимание:

Для улучшения работы кондиционера, компания производитель рекомендует Вам не реже одного раза в год проводить Сервисное техническое обслуживание кондиционера. Заключите договор на Сервисное обслуживание с Авторизованным дилером GREE, продавшим и установившим Ваш кондиционер.



## 7. ТРЕБОВАНИЯ ПРИ ЭКСПЛУАТАЦИИ

- **Устанавливайте наиболее приемлемую температуру.** Это поможет предотвратить излишнюю трату энергии.

Поддерживайте температуру в помещении примерно на 5 °C ниже температуры наружного воздуха.



- **Направление воздушного потока должно быть выбрано правильно.** Жалюзийные заслонки рекомендуется направлять вниз в режиме обогрева, и вверх в режиме охлаждения.

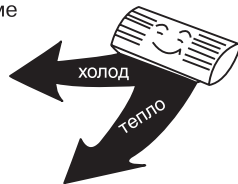

- **Во время работы кондиционера не оставляйте на длительное время открытыми окна и двери.** Это может привести к снижению эффективности кондиционирования.

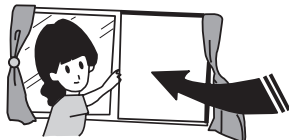

- **Прямой воздушный поток не должен быть направлен на животных или растения.** Это может нанести им вред.

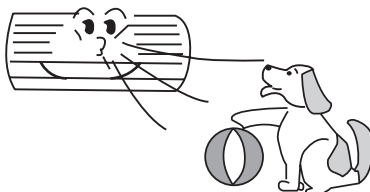

- **Попадание воды на кондиционер может привести к поражению электрическим током и нарушению работы устройства.**

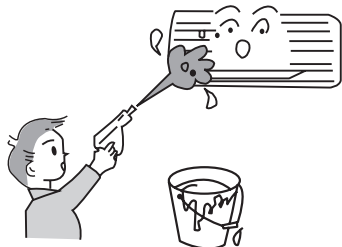

- **Блок должен быть заземлен.** Не соединяйте провод заземления с газовыми и водными трубами, молниеотводами и заземлением телефонных линий.



- **Кондиционер должен питаться стабильным однофазным напряжением  $220 \pm 10\%$ .** В противном случае компрессор будет сильно вибрировать, разрушая холодильную систему.

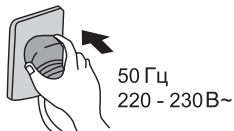

- **Не используйте кондиционер воздуха не по назначению, например, для сушки одежды, хранения продуктов и т.п.**

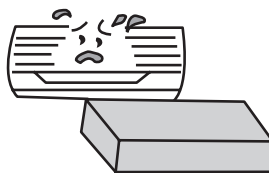

## 7. ТРЕБОВАНИЯ ПРИ ЭКСПЛУАТАЦИИ

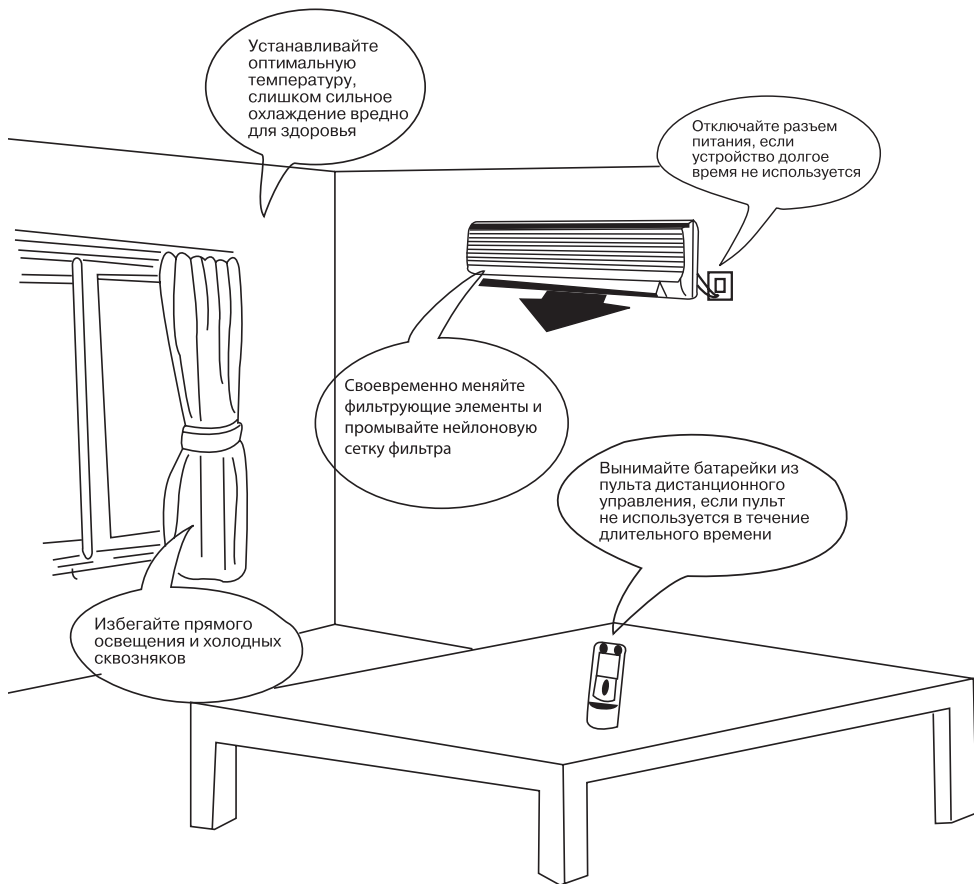

## 8. УХОД И ТЕХНИЧЕСКОЕ ОБСЛУЖИВАНИЕ

### ВНИМАНИЕ

- Перед началом технического обслуживания отключите подачу питания и извлеките из розетки штепсель.
- Не опрыскивайте в целях очистки внутренний и наружный блоки водой.
- Протирайте блоки мягкой сухой тряпкой или ветошью, слегка смоченной водой или моющим средством.

#### Очистка внешней панели

<p>1. Потяните панель в направлении стрелок для снятия внешней панели с блока.</p>	
<p>2. Промывка. Протрите панель мягкой тряпкой, слегка смоченной водой или моющим средством, после чего высушите панель в темном месте. <b>ПРИМЕЧАНИЕ:</b> Никогда не используйте для промывки панели воду температурой выше 45° С, т.к. это может привести к деформации панели или ее обесцвечиванию.</p>	
<p>3. Установка внешней панели. Закройте и закрепите внешнюю панель.</p>	

#### Очистка воздушных фильтров (Рекомендуется проводить раз в три недели)

<p>1. Откройте внешнюю панель, возьмитесь за ярлычок воздушного фильтра и, слегка приподняв его, извлеките фильтр.</p>	
<p>2. Очистка. Для очистки фильтров от налипшей грязи Вы можете воспользоваться пылесосом или промыть фильтры водой, после чего высушить их в темном месте. <b>ПРИМЕЧАНИЕ:</b> Никогда не используйте для промывки фильтров воду температурой выше 45°С, т.к. это может привести к деформации или обесцвечиванию.</p>	

## 8. УХОД И ТЕХНИЧЕСКОЕ ОБСЛУЖИВАНИЕ

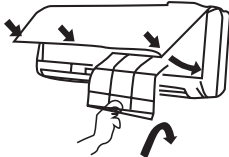
<p>3. Установка фильтров на место. Вставьте фильтры на место так, чтобы лицевая сторона была обращена на Вас.</p>	
---	---

### Замена воздухоочистителя.

• Рекомендуется производить каждые шесть месяцев; запасные фильтры могут быть приобретены в центре обслуживания GREE

<p>1. Извлеките воздушные фильтры.</p>	<p>(См. пункт первый «Очистка воздушных фильтров»)</p>
<p>2. Замена воздухоочистителя. Извлеките воздухоочистительные фильтры и поместите новые фильтры в кассету для фильтров.</p>	<p>Воздухоочиститель</p>  <p><b>ПРИМЕЧАНИЕ:</b> Будьте осторожны, берегите руки у заостренных поверхностей.</p>
<p>3. Вставьте фильтры на место.</p>	<p>(См. пункт третий «Очистка воздушных фильтров»)</p>

### Подготовка к работе

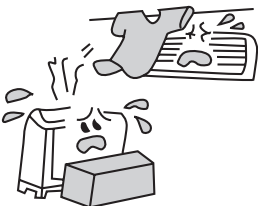



<ol style="list-style-type: none"><li>1. Убедитесь в том, что воздуховыпускное и воздухоприемное отверстия ничем не загорожены.</li><li>2. Убедитесь в правильности подключения провода заземления.</li><li>3. При необходимости замените фильтры.</li><li>4. В случае необходимости смените батарейки.</li></ol>	
---	--

### Обслуживание после применения

<ol style="list-style-type: none"><li>1. Отключите напряжение питания.</li><li>2. Очистите фильтры и другие элементы.</li><li>3. Удалите пыль с внешнего блока.</li><li>4. Подкрасьте заржавевшие участки на наружном блоке для предотвращения разрастания ржавчины.</li></ol>	
--	---

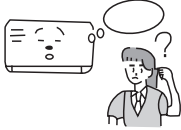
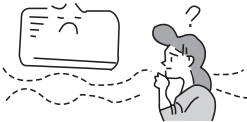
## 9. СБОИ В РАБОТЕ, ПРИЧИНЫ И СПОСОБЫ УСТРАНЕНИЯ

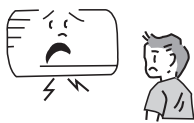
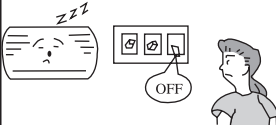
В случае возникновения неисправности прежде чем обращаться в сервисный центр проверьте:

Отклонение в работе		Причина
	<p>При возобновлении работы кондиционера внутренний блок работает не сразу.</p>	<p>При возобновлении работы после остановки кондиционер не работает приблизительно 3 минуты в целях самозащиты.</p>
	<p>После начала функционирования в области воздуховыпускного отверстия ощущается необычный запах.</p>	<p>Это вызвано проникновением в кондиционер запахов из помещения.</p>
	<p>Во время работы слышен звук каплюющей воды.</p>	<p>Это вызвано перетеканием хладагента внутри блока</p>
	<p>Во время охлаждения появляется туман.</p>	<p>Дымка (туман) вызвана ускоренным охлаждением воздуха в помещении холодным потоком воздуха из кондиционера.</p>
	<p>В начале работы или после остановки кондиционера слышен скрип.</p>	<p>Это вызвано деформацией пластмассы в результате изменения температуры.</p>
	<p>Кондиционер воздуха не работает.</p>	<p>Не было ли выключено питание? Нет ли потери контакта в электропроводке? Не сработал ли переключатель защиты от токовой утечки? Не выходит ли напряжение питания за пределы 206-244 В? Не работает ли ТАЙМЕР?</p>
	<p>Не хватает мощности охлаждения (нагрева).</p>	<p>Правильно ли произведена УСТАНОВКА ТЕМПЕРАТУРЫ? Нет ли препятствий потоку воздуха у входного и выходного отверстий? Не загрязнены ли фильтры? Не установлена ли малая скорость вращения вентилятора внутреннего блока? Не находятся ли в помещении другие тепловые источники?</p>
	<p>Кондиционер не управляется с помощью пульта дистанционного управления.</p>	<p>Не находится ли пульт дистанционного управления на удалении от внутреннего блока, превышающем эффективное расстояние? Замените неисправные батарейки или пульт дистанционного управления. Нет ли препятствий для прохождения сигнала между пультом дистанционного управления и приемником сигнала?</p>

## 9. СБОИ В РАБОТЕ, ПРИЧИНЫ И СПОСОБЫ УСТРАНЕНИЯ

Немедленно прекратите все операции, выньте сетевой шнур из розетки питания и свяжитесь с представителем GREE в следующих ситуациях.



- Во время работы раздается подозрительный звук.
- Часто перегорает предохранитель или срабатывает автоматический выключатель
- Попадание в кондиционер посторонних предметов или воды.
- Перегрев электрических проводов и штепселя питания.
- Резкий неприятный запах из воздуховыпускного отверстия во время работы.

### 9.1. ИНДИКАЦИЯ НЕИСПРАВНОСТЕЙ

Код ошибки	Описание неисправности
F1	Неисправность датчика температуры воздуха в помещении
F2	Неисправность датчика температуры теплообменника внутреннего блока
H6	Защита вентилятора внутреннего блока
E5	Защита от перегрузки по току
E6	Защита от перегрева
H3	Защита компрессора от перегрузки

## 10. ТРАНСПОРТИРОВКА И ХРАНЕНИЕ

Кондиционеры должны транспортироваться и храниться в упакованном виде. Упакованные кондиционеры могут транспортироваться любым видом крытого транспорта.

Упаковки с кондиционерами должны храниться в закрытых помещениях при температуре от минус 30 °С до плюс 40 °С.

Дата изготовления нанесена на шильдиках оборудования.

## 11. СВЕДЕНИЯ ОБ УТИЛИЗАЦИИ

Прибор не содержит драгоценных и токсичных материалов и утилизируется обычным способом.

## Уважаемый покупатель!

Компания «GREE Electric Appliances Inc.» благодарит Вас за выбор кондиционера GREE и гарантирует безупречную работу приобретенного Вами оборудования.

Во избежание недоразумений, убедительно просим проверить правильность заполнения гарантийного талона. Внимательно изучите гарантийные обязательства и рекомендации изготовителя, соблюдайте правила ухода за Вашим кондиционером и своевременно проводите его регламентное сервисное обслуживание.

Действие данного гарантийного талона распространяется на сплит-системы настенного типа. Гарантийный срок на сплит-системы настенного типа GREE составляет 5 лет (3 года гарантия + 2 года расширенная гарантия) со дня покупки оборудования.

Настоящим гарантийным талоном «GREE Electric Appliances Inc.» подтверждает, что приобретенное Вами оборудование исправно и поставлено официальным дистрибьютором GREE. Изготовитель берет на себя обязательства в течение гарантийного срока обеспечить бесплатное устранение дефектов, возникших по его вине при соблюдении потребителем требований инструкции по эксплуатации и условий гарантии.

Гарантийный ремонт и сервисное обслуживание приобретенного Вами оборудования выполняется официальным дилером GREE, осуществившим его продажу и установку. Адрес и телефон официального дилера указан в гарантийном талоне. В случае затруднения контакта с продавцом, воспользуйтесь телефоном «Горячей линии GREE»: 8-800-333-4733 (звонок по России бесплатный).

## УСЛОВИЯ ПРЕДОСТАВЛЕНИЯ ГАРАНТИИ

1. Гарантия на оборудование действует только при наличии оригинала гарантийного талона, заполненного должным образом, в котором разборчиво и четко указаны: наименование оборудования, номера штрих-кодов изделия, наименование Продавца, дата продажи, печать и подпись Продавца, подпись Покупателя и т. д. При нарушении этих условий, а также в случае, когда данные, указанные в гарантийном талоне изменены, стерты или переписаны, талон признается недействительным.
2. Гарантия действует на территории Российской Федерации и Республики Беларусь и распространяется на оборудование, приобретенное на территории Российской Федерации и Республики Беларусь.
3. Изготовитель не несет гарантийные обязательства и не производит гарантийный ремонт изделия в следующих случаях:
  - 3.1 Если гарантийный талон отсутствует или не оформлен должным образом.
  - 3.2 Если дефект вызван изменением конструкции или схемы изделия без предварительного письменного согласия Изготовителя или его дистрибьютора.
  - 3.3 Если продажа, монтаж, наладка, пуск в эксплуатацию, сервисное обслуживание или ремонт осуществлялись неуполномоченными лицами, не являющимися официальными дилерами GREE.
  - 3.4 Оборудование вышло из строя по вине Покупателя или третьих лиц (механические повреждения, некачественное или неисправное электропитание и т. п.).
  - 3.5 В случае нарушения правил и условий эксплуатации, изложенных в инструкции по эксплуатации, а также правил ухода и сервисного обслуживания.
  - 3.6 В случае попадания внутрь изделия посторонних предметов, жидкостей и агрессивных веществ и т. п.
  - 3.7 Если дефект вызван действием непреодолимых сил (пожар, наводнение, удар молнии и т. п.), несчастными случаями, умышленными или неосторожными действиями потребителя или третьих лиц, а также других причин, находящихся вне контроля Изготовителя.
4. Для обеспечения долговечной безотказной работы кондиционера компания «GREE Electric Appliances Inc.» предусматривает его обязательное регламентное сервисное обслуживание (PCO) в соответствии со следующим графиком:
  - первое PCO — не позднее чем через 2 года со дня покупки оборудования,
  - второе и последующие PCO — не позднее чем через 1 год со дня проведения предыдущего PCO.При прохождении PCO у официального дилера GREE, в гарантийном талоне ставится соответствующая отметка. Если оборудование не прошло регламентное сервисное обслуживание в указанный срок, гарантия аннулируется. Стоимость PCO устанавливается Продавцом.  
Чистку фильтров можно выполнять самостоятельно, рекомендуется проводить эти работы ежемесячно.
5. GREE Electric Appliances Inc.» снимает с себя ответственность за возможный вред, прямо или косвенно нанесенный продукцией GREE, людям, домашним животным, имуществу в случае, если это произошло в результате несоблюдения правил и условий эксплуатации, установки изделия, умышленных или неосторожных действий потребителя или третьих лиц.

# ГАРАНТИЙНЫЙ ТАЛОН № \_\_\_\_\_

**Внимание!** Пожалуйста, потребуйте от продавца полностью заполнить гарантийный талон и отрывные талоны.

**Заполняется официальным дилером GREE**

Изделие / Модель	
------------------	--

Штрих-код	Внутренний блок	
	Наружный блок	

Дата продажи	
--------------	--

Официальный дилер GREE
------------------------

Адрес фирмы:
--------------

Телефон фирмы:
----------------

Исправное изделие в полном комплекте, с инструкцией по эксплуатации получил; с условиями гарантии ознакомлен и согласен:
--

Подпись покупателя	
--------------------	--

Сведения об установке изделия
-------------------------------

Дата установки	
----------------	--

Мастер	
--------	--

Печать изготовителя



<p>Печать официального дилера GREE</p>
--

## ОТМЕТКИ О ПРОХОЖДЕНИИ РЕГЛАМЕНТНОГО СЕРВИСНОГО ОБСЛУЖИВАНИЯ

Дата прохождения PCO

Мастер

Печать  
официального  
дилера GREE

Дата прохождения PCO

Мастер

Печать  
официального  
дилера GREE

Дата прохождения PCO

Мастер

Печать  
официального  
дилера GREE

Дата прохождения PCO

Мастер

Печать  
официального  
дилера GREE



**ОТМЕТКА О ВЫПОЛНЕНИИ  
РЕМОНТНЫХ РАБОТ**

Дата приема

Дата выдачи

Особые отметки

**A**

Печать  
официального  
дилера GREE

**ОТРЫВНОЙ ТАЛОН «А» №**

*Заполняется официальным дилером GREE*

Изделие / Модель		
Штрих-код	Внутренний блок	
	Наружный блок	
Дата продажи		
Официальный дилер GREE		

Печать  
официального  
дилера GREE



**ОТМЕТКА О ВЫПОЛНЕНИИ  
РЕМОНТНЫХ РАБОТ**

Дата приема

Дата выдачи

Особые отметки

**Б**

Печать  
официального  
дилера GREE

**ОТРЫВНОЙ ТАЛОН «Б» №**

*Заполняется официальным дилером GREE*

Изделие / Модель		
Штрих-код	Внутренний блок	
	Наружный блок	
Дата продажи		
Официальный дилер GREE		

Печать  
официального  
дилера GREE



Заполняется официальным дилером GREE

Дата приёма	
Дата выдачи	
Номер заказ-наряда	
Дефектный узел / Проявление дефекта	
Мастер	

КОНДИЦИОНЕРЫ  
**GREE**

## Сертификаты GREE



Заполняется официальным дилером GREE

Дата приёма	
Дата выдачи	
Номер заказ-наряда	
Дефектный узел / Проявление дефекта	
Мастер	

КОНДИЦИОНЕРЫ  
**GREE**

Представительство в России и Беларуси:

105082, Россия, Москва,

Большая Почтовая ул., дом 26, стр. 1

8 800 333-47-33

[www.gree-air.ru](http://www.gree-air.ru)

[www.euroclimat.ru](http://www.euroclimat.ru)

Изготовитель:

GREE Electric Appliances Inc. of Zhuhai

Jinji West Road Qianshan

ZHUHAI, GNG 519070

China

+86-756-8669232 (Phone)

+86-756-8622581 (Fax)





[www.gree-air.ru](http://www.gree-air.ru)