

Инверторная сплит-система SYSPLIT WALL SMART V2 EVO 09-24 HP Q

- Инверторная технология 3D DC Inverter.
- Сезонная энергоэффективность класса A++ (SEER 7,1).
- Облегченный монтаж благодаря особой конструкции конструкции внутреннего блока.
- Уникальная система очистки фильтров.
- Внутренняя подсветка индикаторов панели.
- Функция Follow Me.
- Таймер на включение и выключение 24 часа.
- Авторестарт при возобновлении электропитания.
- Функция самоочистки теплообменника внутреннего блока, управляемая с пульта управления.
- Ночной режим работы.
- Возможность совмещения с наружными блоками SYSPLIT MULTI EVO.
- Возможность выбора стороны отвода конденсата.
- Полноценный обогреватель и осушитель воздуха для межсезонного использования.
- Гарантия 3 года.
- Автоматическое качание жалюзи в 2х плоскостях для создания объемного потока воздуха.
- ВЮ-фильтр.



Инфракрасный пульт ДУ **SYSCONTROL RM 57** (в комплекте)

- Высокоэффективный теплообменник с покрытием Sea View.
- Управление по Wi-Fi.

Монтажные размеры

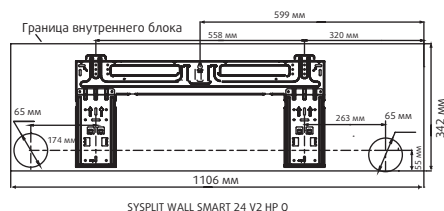
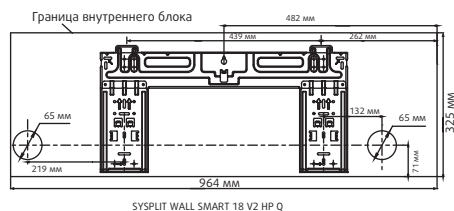
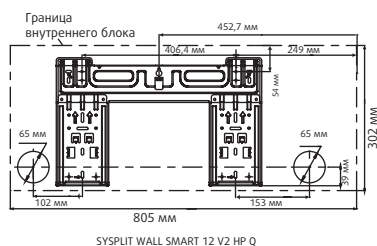
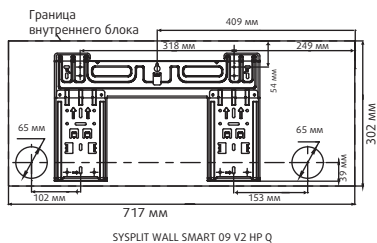

Габариты внутреннего блока

Модель	длина W, мм	ширина D, мм	высота H, мм
SYSPLIT WALL SMART 09 V2 EVO HP Q	717	193	302
SYSPLIT WALL SMART 12 V2 EVO HP Q	805	193	302
SYSPLIT WALL SMART 18 V2 EVO HP Q	964	222	325
SYSPLIT WALL SMART 24 V2 EVO HP Q	1106	232	342

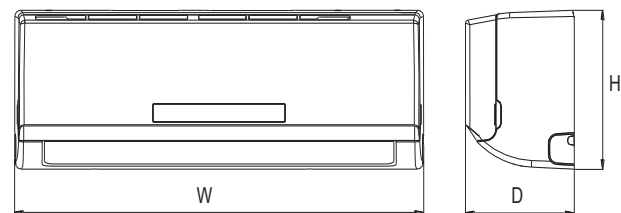

Габариты наружного блока

Модель	длина, мм	ширина, мм	высота, мм
SYSPLIT WALL OUT 09 EVO HP Q	770	300	555
SYSPLIT WALL OUT 12 EVO HP Q	800	333	554
SYSPLIT WALL OUT 18 EVO HP Q	800	333	554
SYSPLIT WALL OUT 24 EVO HP Q	845	363	702

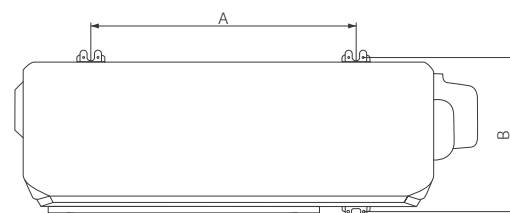

Технические характеристики

Внутренний блок	SYSPLIT WALL SMART V2	09 EVO HP Q	12 EVO HP Q	18 EVO HP Q	24 EVO HP Q	
Наружный блок	SYSPLIT WALL OUT	09 EVO HP Q	12 EVO HP Q	18 EVO HP Q	24 EVO HP Q	
Хладагент	R410A					
Электропитание	Вт/Ф/Гц	220-240/1/50				
Холодопроизводительность	Btu/ч	9000 (1941-12313)	12000 (4300-15200)	18000 (6500-20900)	24000 (9100-26900)	
	кВт	2,6(0,57-3,6)	3,51(1,26-4,45)	5,27(1,9-6,12)	8,19(3,11-9,18)	
Потребляемая мощность при охлаждении	Вт	816(100-1336)	1153(110-1720)	1643(150-2350)	2306(230-3030)	
Рабочий ток	А	3,5(0,5-5,8)	5,0(0,5-7,5)	7,1(0,7-10,2)	10,0(1,0-13,2)	
Теплопроизводительность	Btu/ч	10000(1241-11825)	13000(3640-16600)	19000(4870-23000)	26000(7100-31200)	
	кВт	2,93(0,36-3,47)	3,81(1,07-4,87)	5,57(1,43-6,75)	7,63(2,08-9,15)	
Потребляемая мощность при обогреве	Вт	811(118-1049)	1055(170-1740)	1586(230-2400)	2302(310-3270)	
Рабочий ток	А	4,56(0,5-4,5)	4,6(0,7-7,6)	6,9(1,0-10,4)	10,0(1,3-14,2)	
SEER/SCOP		6,7/4,1	6,7/4,2	6,8/4,1	6,4/4,0	
Компрессор/Производитель/Тип	GMCC/Ротационный					
ВНУТРЕННИЙ БЛОК						
Расход воздуха (выс/ср/низ)	м³/ч	486/433/329	550/490/360	810/720/550	1050 /970/650	
Уровень шума (выс/ср/низ)	дБ (А)	39/33/26	41/37/30/23	45/41/33/24	46/44/35/27	
Габариты блока без упаковки (Д x Ш x В)	мм	717x193x302	805x193x302	964x222x325	1106x232x342	
Масса (нетто/брутто)	кг	7,8/10,3	8,2/10,9	10,8/14,3	14,3/18,2	
Габариты блока с упаковкой (Д x Ш x В)	мм	785x375x290	875x375x285	1045x405x305	1195x420x315	
НАРУЖНЫЙ БЛОК						
Уровень шума	дБ (А)	54	56	56	61	
Габариты блока без упаковки (Д x Ш x В)	мм	770x300x555	800x333x554	800x333x554	845x363x702	
Масса (нетто/брутто)	кг	27,4/29,8	29,1/31,9	35,1/37,9	48,4/51,6	
Габариты блока с упаковкой (Д x Ш x В)	мм	900x345x595	920x390x615	920x390x615	965x395x765	
Количество хладагента	кг	0,80	0,95	1,35	2,0	
Диаметр соединений	Жидкостная линия	мм (дюйм)	Ø6.35 (1/4")	Ø6.35 (1/4")	Ø6.35 (1/4")	Ø9.52 (3/8")
	Газовая линия	мм (дюйм)	Ø9.52 (3/8")	Ø9.52 (3/8")	Ø12.7 (1/2")	Ø15.9 (5/8")
	дренаж	мм	16	16	16	16
Сечение кабелей	Вводной	пхмм²	3x1,5	3x1,5	3x1,5	3x2,5
	Межблочный	пхмм²	5x1,5	5x1,5	5x1,5	5x1,5
Макс. Длина магистрали/перепад высот	м	25,0/10,0	25,0/10,0	30,0/20,0	30,0/20,0	
Температура внутри помещения	°С	Охлаждение +17...+32 / Обогрев 0...+30				
Наружная температура	°С	Охлаждение -15...+50 / Обогрев -15...+30				

Схемы электрических соединений

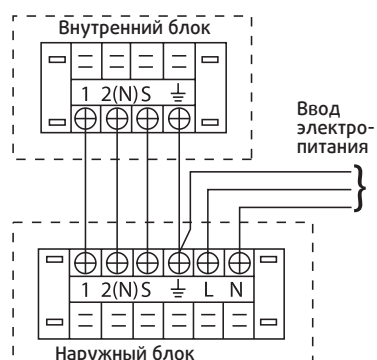

SYSPLIT WALL SMART 09 EVO V2 HP Q
 SYSPLIT WALL SMART 12 EVO V2 HP Q
 SYSPLIT WALL SMART 18 EVO V2 HP Q
 SYSPLIT WALL SMART 24 EVO V2 HP Q

Руководство по монтажу



Серия SYSPLIT Smart V2: Уникальное решение для вашего комфорта

Серия SYSPLIT Smart V2 – абсолютно уникальный по своим техническим характеристикам, качеству сборки и внешнему исполнению кондиционер.

Все комплектующие кондиционеров Systemair перед запуском производства проходят тщательное тестирование в специализированных, исследовательских лабораториях, начиная от электронных плат управления и заканчивая внутренними и внешними блоками.

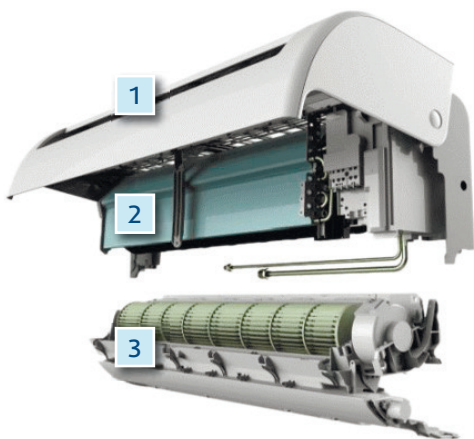

1

Откидная передняя панель внутреннего блока имеет элегантный, современный дизайн и способна вписаться в любой интерьер

2

Все теплообменники обработаны антикоррозийным покрытием Sea View и проходят тестирование гелием под высоким давлением, что позволяет гарантировать высокую надежность работы



3

Инновационная конструкция корпуса позволяет без труда извлечь съемную часть и произвести полноценную чистку и замену компонентов внутреннего блока, не снимая кондиционер со стены

4

Уникальный дизайн легкоъемного фильтра обеспечивает очистку, не открывая лицевую панель внутреннего блока

Видео по установке SYSPLIT SMART V2 EVO

