

# USER'S MANUAL

РУКОВОДСТВО ПО ЭКСПЛУАТАЦИИ

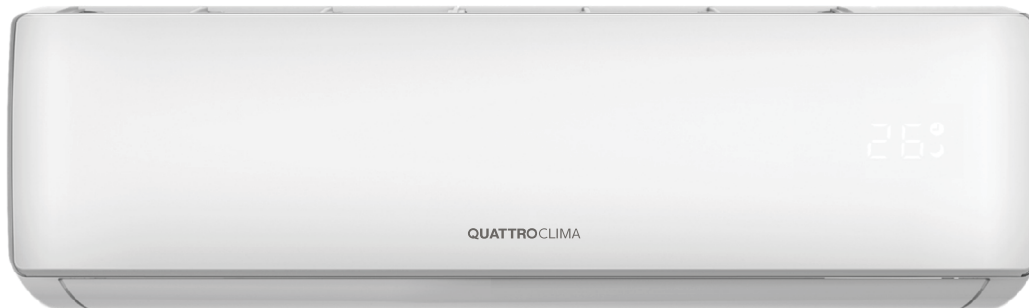

# QUATTROCLIMA

WALL AIR INVERTOR CONDITIONER  
НАСТЕННЫЙ ИНВЕРТОРНЫЙ БЛОК  
МУЛЬТИСПЛИТ-СИСТЕМЫ

**QV-FM...WA**

**Уважаемый покупатель!**

**Мы выражаем вам благодарность за ваш выбор!**

**Надежность оборудования Quattroclima дает нам возможность гарантировать его высокое качество и безупречное функционирование на протяжении всего срока службы. Для беспрепятственного использования просим вас придерживаться правил эксплуатации, описанных в данной инструкции, и своевременно проводить регламентное обслуживание.**

**Данное руководство дает возможность вам ознакомиться с условиями и правилами использования данной техники для того чтобы, она прослужила вам долгие годы, не доставляя лишних хлопот.**

**Главный дизайнер климата QuattroClima  
Франческо Кватриччи**

***Примечание!***

***Все иллюстрации в данной инструкции приведены исключительно в ознакомительных целях. Преимущественное значение имеет реальный внешний вид оборудования.***

## Назначение и принцип действия

Инверторная мультисплит-система QuattroClima серии Free match состоящая из внутренних и наружного блоков множественного подключения. Предназначены для изменения, регулирования и поддержания заданной температуры воздуха в одном или нескольких помещениях (к одному наружному блоку возможно подключение от 2 до 3 внутренних блоков). Принцип действия основан на переносе тепла из помещения на улицу. Процесс переноса тепла достигается за счет перехода хладагента (R32) из жидкого в газообразное состояние во время его движения между теплообменниками (состоящими из медных трубок и алюминиевых ребер (ламелей) ) внутреннего и наружного блоков. Для движения хладагента применяется компрессор и устройства дросселирования. В свою очередь движение воздуха через теплообменники обеспечивается вентиляторами с электромоторами. Управление системой осуществляется электронным блоком управления

### Состав мультисплит-системы

**Внутренний блок:** Корпус, теплообменник, электромотор, вентилятор, электронный блок управления.

**Наружный блок:** Корпус, теплообменник, электромотор, вентилятор, компрессор, электронные компоненты.

**В процессе монтажа внутренний и наружный блоки соединяются медными трубами и кабелем связи (стороннего производителя).**

### МЕРЫ ПРЕДОСТОРОЖНОСТИ

ВО ИЗБЕЖАНИЕ ПОЛУЧЕНИЯ ТРАВМ И НАНЕСЕНИЯ УЩЕРБА ДРУГИМ ЛЮДЯМ И ИМУЩЕСТВУ, ВНИМАТЕЛЬНО ПРОЧИТИТЕ И СОБЛЮДАЙТЕ СЛЕДУЮЩИЕ ИНСТРУКЦИИ.

ДАННОЕ ОБОРУДОВАНИЕ НЕ ПРЕДНАЗНАЧЕНО ДЛЯ ИСПОЛЬЗОВАНИЯ МАЛЕНЬКИМИ ДЕТЬМИ И ЛЮДЬМИ С ОГРАНИЧЕННОЙ ПОДВИЖНОСТЬЮ, НАХОДЯЩИМИСЯ БЕЗ НАДЛЕЖАЩЕГО ПРИСМОТРА.

ПРЕДСТАВЛЕННОЕ ОБОРУДОВАНИЕ ИМЕЕТ НЕОБХОДИМУЮ ДОКУМЕНТАЦИЮ,

ПОДТВЕРЖДАЮЩУЮ ЕГО СООТВЕТСТВИЕ ТРЕБОВАНИЯМ НОРМАТИВНЫХ ДОКУМЕНТОВ.

РАБОТЫ ПО МОНТАЖУ ОБОРУДОВАНИЯ ДОЛЖНЫ ВЫПОЛНЯТЬСЯ В СООТВЕТСТВИИ С ТРЕБОВАНИЯМИ ДЕЙСТВУЮЩИХ НОРМАТИВНО-ТЕХНИЧЕСКИХ ДОКУМЕНТОВ.

ТЕХНИЧЕСКИЕ ХАРАКТЕРИСТИКИ ОБОРУДОВАНИЯ, А ТАКЖЕ ПРАВИЛА И УСЛОВИЯ ЭФФЕКТИВНОГО И БЕЗОПАСНОГО ИСПОЛЬЗОВАНИЯ ПРЕДСТАВЛЕННОГО ОБОРУДОВАНИЯ ОПРЕДЕЛЯЮТСЯ ТЕХНИЧЕСКОЙ ДОКУМЕНТАЦИЕЙ, ПРИЛАГАЕМОЙ К ОБОРУДОВАНИЮ. ИЗГОТОВИТЕЛЬ ОСТАВЛЯЕТ ЗА СОБОЙ ПРАВО НА ВНЕСЕНИЕ ИЗМЕНЕНИЙ В ТЕХНИЧЕСКИЕ ХАРАКТЕРИСТИКИ, ВНЕШНИЙ ВИД И ПОТРЕБИТЕЛЬСКИЕ СВОЙСТВА ОБОРУДОВАНИЯ БЕЗ ПРЕДВАРИТЕЛЬНОГО УВЕДОМЛЕНИЯ.

**ВНИМАНИЕ!** ПРИБОР ЗАПОЛНЕН ТРУДНОГОРЮЧИМ ГАЗОМ R32. ПРИ РЕМОНТЕ СТРОГО СЛЕДУЙТЕ ИНСТРУКЦИЯМ ПРОИЗВОДИТЕЛЯ. ИМЕЙТЕ В ВИДУ, ЧТО ХЛАДАГЕНТЫ НЕ СОДЕРЖАТ ЗАПАХА.



# QUATTROCLIMA

## 1. ТЕХНИЧЕСКИЕ ХАРАКТЕРИСТИКИ

Внутренний блок			QV-FM07WA	QV-FM09WA	QV-FM12WA	QV-FM18WA
Холодопроизводительность	кВт		2,05	2,64	3,52	5,13
Теплопроизводительность	кВт		2,05	2,64	3,52	5,21
Электропитание		ф/В/ Гц	1/220/50			
Потребляемая мощность	Охлаждение	кВт	0,035	0,035	0,035	0,052
	Обогрев	кВт	0,035	0,035	0,035	0,052
Рабочий ток	Охлаждение	А	0,2	0,2	0,2	0,34
	Обогрев	А	0,2	0,2	0,2	0,34
Объем рециркуляции воздуха		м³/ч	430/460/490/520/550	430/460/490/520/550	470/490/510/530/550	600/650/700/750/800
*Уровень звукового давления		дБ(А)	22/25/33/37/40	22/25/33/37/40	22/25/33/37/40	27/35/38/41/43
Размеры	Ш×В×Г	мм	777×250×201	777×250×201	777×250×201	910×294×206
Упаковка	Ш×В×Г	мм	850×320×275	850×320×275	850×320×275	979×372×277
Масса нетто/брутто		кг	8/10,5	8/10,5	8/10,5	10/13
Соединительные трубы	Жидкость	Дюйм (мм)	Ø1/4" (6,35)	Ø1/4" (6,35)	Ø1/4" (6,35)	Ø1/4" (6,35)
	Газ	Дюйм (мм)	Ø3/8" (9,52)	Ø3/8" (9,52)	Ø3/8" (9,52)	Ø3/8" (9,52)

### Примечание!

Минимальная допустимая длина подключаемых труб не менее 3 метров.

\*Уровень звукового давления, указанный в спецификации, измеряется в специальном для этого помещении – акустической безэховой камере, в которой стены покрыты звукопоглощающим материалом. В реальном помещении звук от оборудования усиливается из-за многократного отражения звука от потолка, стен, мебели и др. Данный эффект приводит к росту уровня звукового давления, который зависит от типа помещения и характеристик отражающих поверхностей.

Данные в таблице указаны при следующих параметрах: температура наружного воздуха — охлаждение +35 °С, обогрев +7 °С; температура воздуха в помещении — охлаждение +27 °С, обогрев +20 °С.



## 2. МЕРЫ ПРЕДОСТОРОЖНОСТИ

### Требования площади помещения для кондиционера с хладагентом R32

В системе применяется Хладагент R32 класса A2L, использующийся для кондиционеров, является экологически чистым, не разрушает озоновый слой и не способствуют парниковому эффекту. Хладагент трудногорючий и не имеет запаха. Воспламеняемость хладагента очень низкая. Его можно зажечь только огнем, он может гореть при определенных условиях. Во избежание рисков возгорания, необходимо соблюдать требования таблицы ниже. Устанавливайте кондиционер в помещении с соответствующей площадью и эксплуатируйте согласно требованиям инструкции.

Требования площади комнаты для кондиционера с хладагентом R32.

QV-FM07WA	QV-FM09WA	QV-FM12WA	QV-FM18WA
более 4 м <sup>2</sup>	более 4 м <sup>2</sup>	более 15 м <sup>2</sup>	более 25 м <sup>2</sup>

### Перед началом работы

- Перед началом установки оборудования внимательно прочитайте инструкцию. Строго придерживайтесь описания выполняемых операций. Нарушение технологии может повлечь за собой травмы для вас или окружающих, а также повреждение оборудования.
- Рекомендуем не выбрасывать упаковку блоков до окончания монтажа, т.к. вы можете случайно выбросить вместе с упаковкой инструкции, фитинги или другие необходимые для монтажа элементы.

### При монтаже

- Монтаж, перемещение и ремонт данного оборудования должны проводиться специалистами, имеющими соответствующую подготовку и квалификацию, а также соответствующие лицензии и сертификаты для выполнения данных видов работ. Неправильное выполнение монтажа, демонтажа, перемещения и ре-

монта оборудования может привести к возгоранию, поражению электротоком, нанесению травмы или ущерба, вследствие падения оборудования, утечки жидкости и т.п.

- На месте установки оборудования необходимо организовать вентиляцию.
- Открытое пламя или источники тепла (в том числе сварочные аппараты, сигареты, духовые шкафы), температура которых превышает 370 °С, на месте установки, обслуживания и рядом с кондиционером, заправленным воспламеняющимся хладагентом R32, применять запрещено.
- В случае утечки хладагента из внутреннего блока во время монтажа вентиль наружного блока должен быть незамедлительно закрыт, окна — открыты, а весь персонал — эвакуирован. После обнаружения места утечки необходимо проверить содержание хладагента в помещении. Дальнейшие работы нельзя выполнять, пока концентрация рабочего вещества в помещении не снизится до безопасного уровня.
- На входе/выходе воздуха из внутреннего и наружного блоков не должно быть никаких препятствий.
- Следует избегать размещения электроприборов, автоматических выключателей, розеток, ценных вещей и источников высокой температуры в непосредственной близости от внутреннего блока.
- При проведении монтажа используйте специальное оборудование.
  1. Взрывобезопасный бесщеточный вакуумный насос
  2. Электронные весы с погрешностью подачи не более 5 г
  3. Детектор утечек
  4. Детектор концентрации
  5. Манометрический коллектор R410a/R32
  6. Огнетушитель
- Поверхность, на которую устанавливается и крепится оборудование, а также крепление оборудования

# QUATTROCLIMA

должны быть рассчитаны на вес оборудования.

- Используйте силовые и сигнальные кабели необходимого сечения согласно требованиям инструкции, а также государственным правилам и стандартам. Не используйте удлинители или промежуточные соединения в силовом кабеле. Не подключайте несколько единиц оборудования к одному источнику питания. Не модернизируйте (не удлиняйте) силовую кабель. Если произошло повреждение силового кабеля или вилки, необходимо обратиться в сервисную службу для замены.
- Предохранитель или автомат токовой защиты должен соответствовать мощности оборудования. Оборудование должно иметь надежное заземление. Неправильное заземление может привести к поражению электрическим током. Источник питания должен иметь защиту от утечки тока. Отсутствие защиты от утечки тока может привести к поражению электротоком.
- Не включайте питание до завершения работ по монтажу. Не устанавливайте и не используйте оборудование в помещениях с потенциально взрывоопасной атмосферой. Применение или хранение горючих материалов, жидкостей или газов возле оборудования может привести к возгоранию.
- При установке тщательно проветривайте помещение.
- Убедитесь в правильности установки и подсоединения дренажного трубопровода. Неправильное подсоединение может привести к протечке и нанесению ущерба имуществу.
- Не устанавливайте оборудование над компьютерами, оргтехникой и другим электрооборудованием. В случае протечки конденсата это оборудование может выйти из строя.

## Во время эксплуатации

- Перед включением проверьте правильность установки воздушного фильтра. Если оборудование не эксплуатировалось длительное время, рекомендуется перед началом эксплуатации почистить фильтр.
- Не включайте и не выключайте оборудование посредством включения или выключения вилки из розетки.

Используйте для этого кнопку включения и выключения пульта дистанционного управления.

- Не тяните за силовую кабель при отключении вилки из розетки. Это может привести к повреждению кабеля, короткому замыканию или поражению электротоком.
- Не используйте оборудование не по назначению. Данное оборудование не предназначено для хранения точных измерительных приборов, продуктов питания, животных, растений или предметов искусства, т.к. это может привести к их порче.
- Не стойте под струей холодного воздуха. Это может повредить вашему здоровью. Оберегайте домашних животных и растения от длительного воздействия воздушного потока, это вредно для их здоровья.
- Не суйте руки и другие части тела, а также посторонние предметы в отверстия для забора и подачи воздуха. Лопастей вентилятора вращаются с большой скоростью, и попавший в них предмет может нанести травму, или вывести из строя оборудование. Внимательно присматривайте за маленькими детьми. Следите, чтобы они не играли рядом с оборудованием.
- При появлении каких-либо признаков неисправности (запах гари, повышенный шум и т.п.) сразу же выключите оборудование и отключите от источника питания. Использование оборудования с признаками неисправности может привести к возгоранию, поломке и т.п. При появлении признаков неисправности необходимо обратиться в сервисный центр.
- Не эксплуатируйте оборудование длительное время в условиях высокой влажности. При работе оборудования в таких условиях существует вероятность образования избыточного количества конденсата, который может протечь и нанести ущерб имуществу.
- При использовании оборудования в одном помещении с печкой или другими нагревательными приборами проветривайте помещение и не направляйте воздушный поток прямо на них.
- Не устанавливайте компьютеры, оргтехнику и другие электроприборы непосредственно под оборудованием. В случае протечки конденсата эти электроприборы могут выйти из строя.
- Если предполагается не использовать оборудование

в течение длительного времени, отсоедините вилку кабеля электропитания от розетки или выключите автомат токовой защиты, а также вытащите элементы питания из беспроводного пульта управления.

- Не подвергайте оборудование и пульт управления воздействию влаги или жидкости.

## При обслуживании

- Не прикасайтесь к выключателям мокрыми руками. Это может привести к поражению электротоком.
- Перед чисткой или обслуживанием отключите оборудование от источника питания.
- При уходе за оборудованием вставляйте на устойчивую конструкцию, например, складную лестницу.
- При замене воздушного фильтра не прикасайтесь к металлическим частям внутри оборудования. Это может привести к травме.
- Не мойте оборудование водой, агрессивными или абразивными чистящими средствами. Вода может попасть внутрь и повредить изоляцию, что может повлечь за собой поражение электрическим током.
- Агрессивные или абразивные чистящие средства могут повредить оборудование.
- Ни в коем случае не заряжайте элементы питания и не бросайте их в огонь.
- При замене элементов питания заменяйте старые элементы питания на новые того же типа. Использование старого элемента питания вместе с новым может вызвать генерирование тепла, утечку жидкости или взрыв.

- В случае попадания жидкости из элемента питания на кожу, в глаза или одежду, тщательно промойте их в чистой воде и обратитесь к врачу.

## Внимание!

- Не включайте оборудование, если заземление отключено.
- Кондиционер предназначен для работы при уровне влажности до 80%. При превышении данного уровня влажности возможно образование конденсата на внутренних и внешних частях кондиционера, что может привести к повреждению оборудования. При повышении уровня влажности до 80% или выше немедленно отключите кондиционер от электрической сети!
- Оборудование предназначено для использования в режимах: охлаждения — в диапазоне от 0 до +53 °C наружного воздуха; обогрева — в диапазоне от -20 до +30 °C наружного воздуха. Использование оборудования при других температурных параметрах может привести к поломке и выходу оборудования из строя.
- Не используйте оборудование с поврежденными электропроводами.
- При обнаружении повреждений немедленно замените провод.
- Перед первым пуском подайте питание за 12 часов до пуска для прогрева оборудования.
- QuattroClima устанавливает официальный срок службы оборудования 7 лет при условии соблюдения правил монтажа и эксплуатации оборудования.

## 3. КОМПЛЕКТНОСТЬ БЛОКА







№	Наименование	Кол-во
1	Инструкция пользователя	1
2	Пульт дистанционного управления QA-RN	1
3	Держатель пульта	1
4	Элементы питания AAA	2
5	Гайки линии жидкости и газа	2

№	Наименование	Кол-во
6	Саморезы 25 мм	*
7	Теплоизоляция	*
8	Наклейка	*
9	Монтажная панель внутреннего блока	1
10	Дренажный шток наружного блока	1

\* Количество и наличие может отличаться для разных моделей блоков

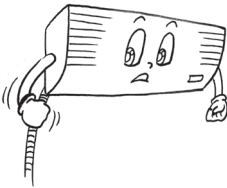
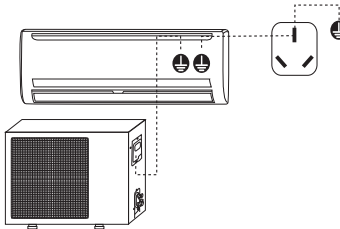
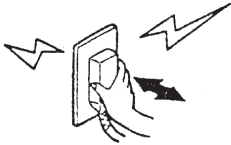
# QUATTROCLIMA

## Внимание!

<p>Не устанавливайте кондиционер в местах возможной утечки легковоспламеняющихся газов</p>	<p>Убедитесь, что установлено устройство защиты от утечек электричества УЗО</p>	<p>После подключения межблочного кабеля и кабеля питания, убедитесь, что они надежно подключены и не имеют натяжения</p>	<p>Убедитесь, что кондиционер надежно заземлен</p>
			
<p>В случае утечки легковоспламеняющегося газа в непосредственной близости от блока это может привести к взрыву или пожару</p>	<p>Отсутствие УЗО повышает вероятность поражения электрическим током</p>	<p>В случае обрыва провода или ненадежного контакта это может привести к пожару</p>	
<p>Никогда не пытайтесь остановить работу кондиционера, выдергивая вилку из розетки</p>	<p>Не подключайте оборудование через тройники. Использование удлинителей для подключения кондиционера строгойше запрещено</p>	<p>Не выдергивайте вилку из розетки за шнур</p>	<p>Не выдергивайте вилку из розетки мокрыми руками</p>
			
<p>Это может привести к поражению электрическим током</p>	<p>Это может привести к поражению электрическим током</p>	<p>Это может привести к поражению электрическим током</p>	<p>Это может привести к поражению электрическим током</p>

<p>Перед подключением вилки в розетку убедитесь в отсутствии грязи, что тип вилки подходит к типу розетки и их соединение плотное</p>	<p>Не используйте предохранители, рассчитанные на другую мощность</p>	<p>Не ремонтируйте кондиционер самостоятельно</p>	<p>Не мойте кондиционер водой</p>
			
<p>Неплотное соединение, грязные контакты могут привести к поражению электрическим током или пожару</p>	<p>Это может привести к пожару</p>	<p>Обращайтесь в профессиональные компании</p>	<p>Это может привести к поражению электрическим током</p>
<p>Избегайте нагрева помещения солнечными лучами. Зашторивайте окна во время работы оборудования в режиме «Охлаждение»</p>	<p>Снизьте теплопритоки во время работы оборудования в режиме «Охлаждение». По возможности, поместите источники тепла за пределами охлаждаемого помещения</p>	<p>Не используйте оборудование с открытым огнем в помещении, где установлен кондиционер</p>	<p>Не ставьте и не распыляйте спреи от насекомых, краски и прочие спреи вблизи кондиционера воздуха</p>
			

# QUATTROCLIMA

<p>Если есть необходимость использовать оборудование с открытым пламенем в помещении, где установлен кондиционер, обязательно проветривайте помещение</p>	<p>Перед обслуживанием кондиционера обязательно отключите его от источника питания. Никогда не чистите кондиционер, если вентилятор вращается</p>	<p>Не вставляйте посторонние предметы в вентилятор кондиционера</p>	<p>Настройте воздушный поток воздуха из кондиционера как вам удобно</p>
			
<p>Не стойте под струей холодного воздуха, вы можете простудиться и заболеть</p>	<p>Ничего не кладите на кондиционер</p>	<p>Не сидите на наружном блоке и не кладите на него посторонние предметы</p>	<p>Если вы планируете не использовать кондиционер длительное время, отключите его от источника питания</p>
			

Не используйте следующие чистящие средства:  
горячую воду (выше 40 °C),  
бензин,  
абразивные моющие средства



## 4. ОСНОВНЫЕ ЧАСТИ КОНДИЦИОНЕРА



1 — Температура, отображается установленное значение при включенном блоке.

2 — Таймер

3 — Режим сна SLEEP.

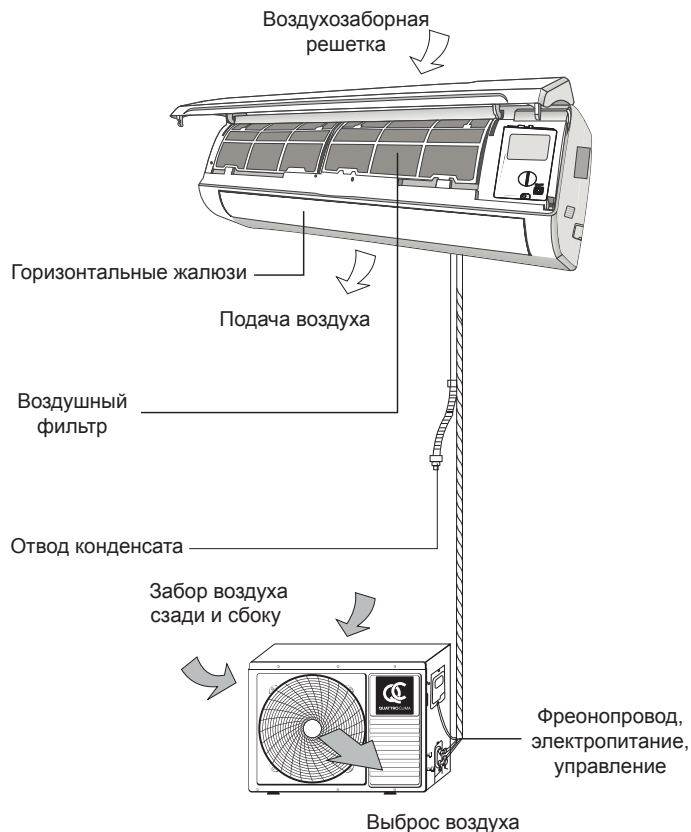

### Как открыть панель?

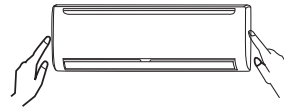

В правой и левой частях панели имеются пазы для пальцев рук. Потяните панель с обеих сторон и освободите от фиксаторов.

### Как закрыть панель?

Опустите панель и слегка надавите на нее для фиксации защелками. Если панель не получается освободить от верхних фиксаторов чтоб опустить вниз, не сильно надавите и слегка покачайте из стороны в сторону.

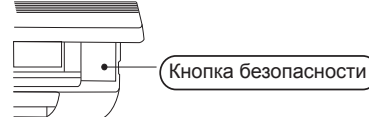

Эта кнопка может быть использована для включения и выключения блока, если пульт дистанционного управления не доступен.



## 5. ПУЛЬТ УПРАВЛЕНИЯ QA-RN



Для включения блока направьте пульт управления на блок. Затем нажмите кнопку **ON/OFF**. И установите требуемый режим работы кнопкой **MODE**. Каждое нажатие будет переключать блок на следующий режим работы: **AUTO-COOL-DRY-HEAT-FAN**. Кнопками **▲▼** установите желаемую температуру в помещении в диапазоне от +16 до +30 °C.

**AUTO** — режим работы выбирается блоком автоматически в зависимости от температуры в помещении в настоящий момент. Если температура выше 25 °C, то оборудование будет охлаждать помещение, если ниже, то обогревать. Однако следует помнить, что в этом режиме точность поддержания температуры в помещении существенно ниже, чем при явно выбранном режиме обогрева или охлаждения.

**COOL** — режим «Охлаждение». В этом режиме, если температура в помещении выше заданной, то блок будет охлаждать помещение. Если температура ниже заданной, то блок будет работать в режиме вентиляции, т.е. будет работать только вентилятор внутреннего блока. Обратите внимание, что если задана скорость вращения

вентилятора **AUTO** (автоматическая), то если температура в помещении будет ниже заданной, вентилятор будет работать на минимальной скорости вращения, пока температура в помещении не поднимется выше заданной, и не потребуются охлаждение.

**DRY** — режим осушения. Если влажность в помещении слишком высокая, то можно включить блок в режиме осушения. При этом режиме блок будет работать в режиме охлаждения, но скорость вентилятора будет самой низкой. Обратите внимание, что этот режим не заменяет собой режим охлаждения.

**HEAT** — режим обогрева. В этом режиме, если температура в помещении ниже заданной, то блок будет подавать в помещение теплый воздух. Если температура выше заданной, то блок будет работать в режиме вентиляции, т.е. будет работать только вентилятор внутреннего блока. Обратите внимание, что если задана скорость вращения вентилятора **AUTO** (автоматическая), вентилятор будет работать на минимальной скорости вращения, пока температура в помещении не понизится ниже заданной и не потребуются нагрев.



**FAN** — режим вентиляции. В режиме вентиляции блок не нагревает и не охлаждает воздух в помещении, работает только вентилятор внутреннего блока.

## MODE – Режим

Каждое нажатие кнопки MODE переключает режим работы кондиционера: AUTO-COOL-DRY-HEAT-FAN

## SLEEP – Режим сна

Нажмите кнопку **OPTION** и последовательным нажатием кнопок **▲▼** выберите режим **SLEEP**. Соответствующая надпись появится на дисплее пульта. Скорость вращения вентилятора в режиме LOW. Если установлен режим «Охлаждение», поддерживаемая температура постепенно будет повышаться на 1 °C через 1 ч. работы и еще на 2 °C спустя 1 ч. В режиме «Обогрев», поддерживаемая температура постепенно понизится на 1 °C через 1ч. работы и еще на 2 °C спустя 1 ч. Автоматический выход из режима через 8 часов.

## FAN – Скорость вентилятора

Скорость вентилятора регулируется нажатием кнопки **FAN**. Скорость меняется последовательно: AUTO (автоматическая), LOW (низкая), MID (средняя), HI (высокая).

## Управление горизонтальными жалюзи

С помощью кнопки **SWING** вы можете изменить положение горизонтальных жалюзи.

## DISPLAY – Подсветка

Нажмите кнопку **OPTION** и последовательным нажатием кнопок **▲▼** выберите режим **DISPLAY**. Включение/выключение подсветки дисплея на блоке.

## TIMER ON/TIMER OFF – Таймер Вкл./Таймер Выкл.

Нажмите кнопку **OPTION** и последовательным нажатием кнопок **▲▼** выберите режим **TIMER**. Нажмите **OPTION** снова. Дисплей 88 будет моргать, теперь установите время кнопками **▲▼**. Нажмите **OPTION** или подождите 5 секунд для подтверждения таймера. Для отмены повторите процедуру.

## TURBO – Макс. скорость вентилятора

Нажмите кнопку для вкл./выкл. функции TURBO. При активации этой функции кондиционер будет пытаться достичь заданной температуры в кратчайшее время.

## I FEEL

Нажмите кнопку **I FEEL** на пульте управления. Кондиционер автоматически установит температуру согласно текущей температуре в помещении по показаниям температурного датчика встроенного в пульт управления. **Примечание:** наличие функции может отличаться для различных моделей блоков.

## HEALTH

Нажмите кнопку для включения/отключения функции очистки воздуха. Очистка воздуха осуществляется методом холодной плазмы (более подробная информация на сайте [www.quattroclima.biz](http://www.quattroclima.biz)).

## Примечания

*Наличие функции может отличаться для различных моделей блоков.*

*Нажмите и удерживайте кнопку TURBO более 5 секунд, для измерения температуры между градусами Цельсия и Фаренгейта.*

## Замена элементов питания

Если изображение на экране пульта управления поблекнет или пропадет, или внутренний блок перестал реагировать на команды пульта дистанционного управления, то вероятно, в пульте сели элементы питания. Для их замены снимите заднюю крышку. Используйте только элементы питания такого же типа, как старые. Вставьте новые, учитывая полярность, которая обозначена на корпусах элементов питания и пульта.

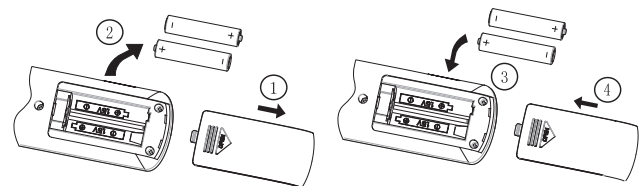

# QUATTROCLIMA

## Режим оттайки



В режиме обогрева наружный блок будет периодически покрываться льдом. Для его автоматического удаления с наружного блока кондиционер периодически будет переключаться в режим оттайки. При этом вентилятор внутреннего блока вращаться не будет. После окончания работы режима оттайки блок автоматически вернется к работе в режиме обогрева.

## ECO

В режиме охлаждения, температура увеличится на 2 °C от заданной температуры на пульте. В режиме обогрева, температура уменьшится на 2 °C от установленной температуры на пульте.

## ИНФОРМАЦИЯ ДЛЯ ПОЛЬЗОВАТЕЛЯ

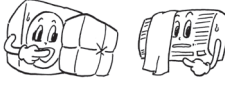
### Перед началом сезона использования



<b>1</b>	Проверьте, не заблокированы ли забор и подача воздуха наружного и внутреннего блоков	
<b>2</b>	Убедитесь, что воздушные фильтры чистые	
<b>3</b>	Проверьте заземление оборудования	
<b>4</b>	Убедитесь, что провод питания не поврежден	
<b>5</b>	Включите питание	
<b>6</b>	Вставьте элементы питания в пульт управления	

### Во время сезона использования

<b>1</b>	Очистка воздушного фильтра. При ежедневном использовании рекомендуется чистить фильтр каждые две недели. <ul style="list-style-type: none"><li>Откройте переднюю панель</li><li>Слегка приподнимите и вытащите фильтр из блока</li></ul>	
<b>2</b>	Очистите фильтр. Если фильтр очень грязный, помойте его под проточной водой температурой примерно 30 °C Внимание! <ul style="list-style-type: none"><li>Не используйте кипяток</li><li>Не сушите над огнем</li><li>Не прикладывайте чрезмерное усилие, чтобы не повредить сетку фильтра</li></ul>	

<b>3</b>	<p>Вставьте фильтр на место. Запрещается использовать кондиционер без фильтра. Это может привести к загрязнению теплообменника, протечкам конденсата, обмерзанию теплообменника, снижению производительности оборудования и его выходу из строя.</p>	
<b>4</b>	<p>Очистите панель.</p> <ul style="list-style-type: none"> <li>Используйте мягкую и сухую тряпку или пылесос для очистки корпуса внутреннего блока</li> <li>Если блок сильно загрязнен, протрите его куском ткани, смоченным нейтральным моющим средством</li> </ul>	
<b>5</b>	<p>Если есть вероятность того, что наружный блок находится в зоне повышенного загрязнения (рядом идет стройка, летит тополиный пух и т.п.), периодически приглашайте специалистов, имеющих соответствующие лицензии и сертификаты, для технического обслуживания и проверки технического состояния кондиционера</p>	

## После сезона использования



<b>1</b>	<p>Установите температуру 30 °С, высокую скорость вентилятора. Дайте поработать блоку примерно полдня. Это высушит элементы внутреннего блока</p>	
<b>2</b>	<p>Выньте элементы питания из пульта управления и вытащите вилку из розетки. Кондиционер потребляет примерно 5-20 Вт в режиме ожидания</p>	
<b>3</b>	<p>Для снижения расхода электроэнергии рекомендуется отключить питание оборудования, если планируется не использовать его в течение долгого времени</p>	
	<p>Очистите воздушный фильтр</p>	

	<p>Очистите внутренний и наружный блок</p>	
<b>4</b>	<p>Приглашайте специалистов, имеющих соответствующие лицензии и сертификаты для технического обслуживания наружного блока и проверки технического состояния оборудования в целом</p>	
<b>5</b>	<p>Удалите элементы питания из пульта дистанционного управления</p>	

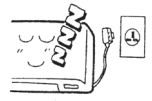

## Перед тем как обратиться в сервисную службу

Пожалуйста, проверьте следующие моменты, перед тем как обратиться в сервисный центр

### Если кондиционер не работает

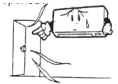

<b>1</b>	<p>Вставлена ли вилка в розетку питания?</p>	
<b>2</b>	<p>Не установлен ли таймер включения</p>	
<b>3</b>	<p>Есть ли электричество в доме?</p>	

### Слабое охлаждение или обогрев

<b>1</b>	<p>Правильно ли задана температура?</p>	
<b>2</b>	<p>Чистые ли фильтры?</p>	
<b>3</b>	<p>Закрыты ли окна и двери в охлаждаемом помещении?</p>	

# QUATTROCLIMA

## Слабое охлаждение

<b>1</b>	Может, комната нагревается солнечными лучами?	
<b>2</b>	Нет ли дополнительных источников тепла в помещении?	
<b>3</b>	Может, в помещении находится слишком много людей?	

## Немедленно обратитесь в сервисный центр, если

Срабатывает автомат токовой защиты или перегорает предохранитель при включении кондиционера	 
Вилка питания сильно греется	
Повреждена изоляция кабеля питания	
Работа блока создает помехи в работе ТВ, радиоприемника или другого оборудования	

Внутренний блок не реагирует на команды пульта ДУ



Повышенный или необычный шум при работе кондиционера



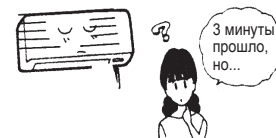

Для снижения нагрузки на элементы оборудования в кондиционере установлена 3-минутная задержка начала работы режимов «охлаждение» и «обогрев».



Если на блоке появился сигнал ошибки, снимите питание с блока, подождите несколько минут и подайте снова. Если кондиционер не начинает работать по истечении 3-минутной задержки и/или сигнал ошибки появился снова, обратитесь в сервисный центр

## Мы надеемся, вы знаете, что

<p>Кондиционер можно использовать если температура наружного воздуха:</p>	<p>В режиме «Охлаждение» –15...+53 °С В режиме «Обогрев» –20...+30 °С</p>
<p>Кондиционер не может начать работать сразу после того, как вы его выключите и снова включите</p> 	<p>Для снижения нагрузки на элементы оборудования в кондиционере есть 3-минутная задержка на пуск компрессора после выключения блока</p> 
<p>В режиме обогрева теплый воздух не подается в помещение незамедлительно</p>	<p>Перед началом работы в режиме обогрева кондиционер сначала прогревает теплообменник и только потом начинает подавать теплый воздух в помещение</p>
<p>В режиме охлаждения кондиционер не выключает вентилятор внутреннего блока незамедлительно после получения сигнала с пульта ДУ</p>	<p>Вентилятор работает, и жалюзи остаются открытыми еще примерно 30 секунд</p>
<p>Теплый воздух не подается в помещение в течение 6–12 минут</p>	<p>Когда наружная температура низкая, а влажность высокая, время от времени блок автоматически активирует режим оттайки. Пожалуйста, подождите, после оттайки блок переключится обратно в режим обогрева автоматически</p>
<p>Воздушный поток в режиме осушения очень слабый</p>	<p>Вентилятор внутреннего блока время от времени останавливается для предотвращения появления тумана и сохранения электроэнергии</p>
<p>Во время работы в режиме охлаждения возможно образование тумана из внутреннего блока</p>	<p>Такое явление может быть, если температура и влажность воздуха очень высокие</p>
<p>Запахи в помещении могут усиливаться при прохождении воздуха через кондиционер</p>	<p>Кондиционер усиливает запахи, которые попадают в него, особенно запахи табака, краски или косметики</p>
<p>Иногда во внутреннем блоке могут раздаваться щелчки, потрескивание или бульканье</p> 	<p>Это происходит от нагрева или охлаждения элементов кондиционера, или от циркулирования хладагента внутри кондиционера</p>
<p>Щелчки и потрескивание могут быть слышны и некоторое время после выключения блока и снятия питания</p>	<p>Это происходит от изменения температуры элементов кондиционера</p>
<p>В режиме AUTO автоматический рестарт не активен</p>	<p>Для работы автоматического рестарта необходимо задать параметры температуры и выбрать режим работы «Охлаждение» или «Обогрев»</p>

# QUATTROCLIMA

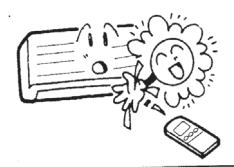
Если сигнал пульта управления не доходит до внутреннего блока	Сигнал может не приниматься внутренним блоком, если на его фотоприемник попадают прямые солнечные лучи или яркий свет	
Капли конденсата могут образовываться на жалюзи и элементах корпуса	При слишком высокой влажности конденсат может образовываться на корпусе блока и жалюзи	
<b>Внимание!</b> Внутренний блок кондиционера не предназначен для работы в помещениях, в которых уровень относительной влажности равен или превышает 80%! Перед установкой убедитесь, что уровень относительной влажности помещения не превышает 80%. Во время использования, при повышении уровня относительной влажности до 80% или более, немедленно отключите оборудование от электрической сети, так как повышенная влажность может вызвать поломку оборудования или удар током!		

## 6. ГАБАРИТНЫЕ РАЗМЕРЫ

### Внутренний блок

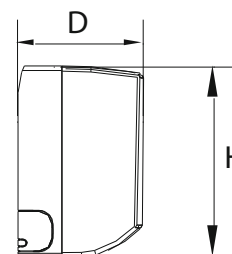
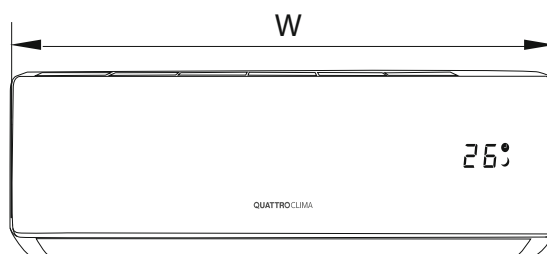
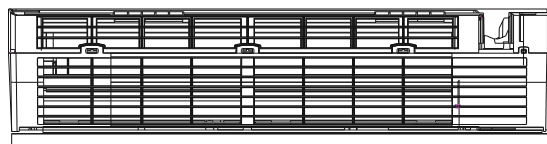

Модель	Размеры, мм		
	W	H	D
QV-FM07WA	777	250	201
QV-FM09WA	777	250	201
QV-FM12WA	777	250	201
QV-FM18WA	910	294	206

### Монтажная панель

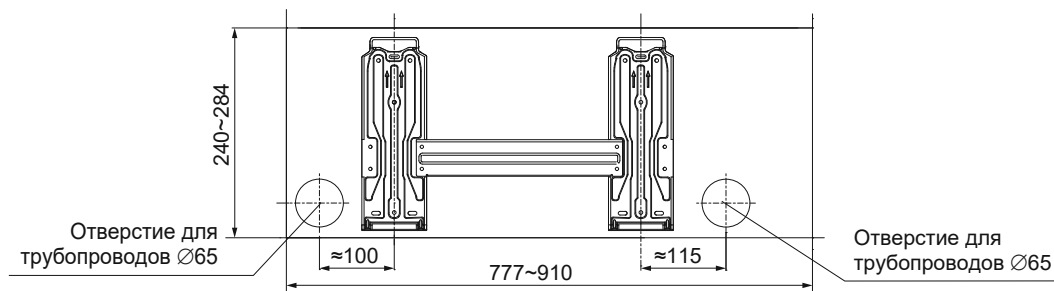

## 7. РАСПОЛОЖЕНИЕ ЭЛЕМЕНТОВ

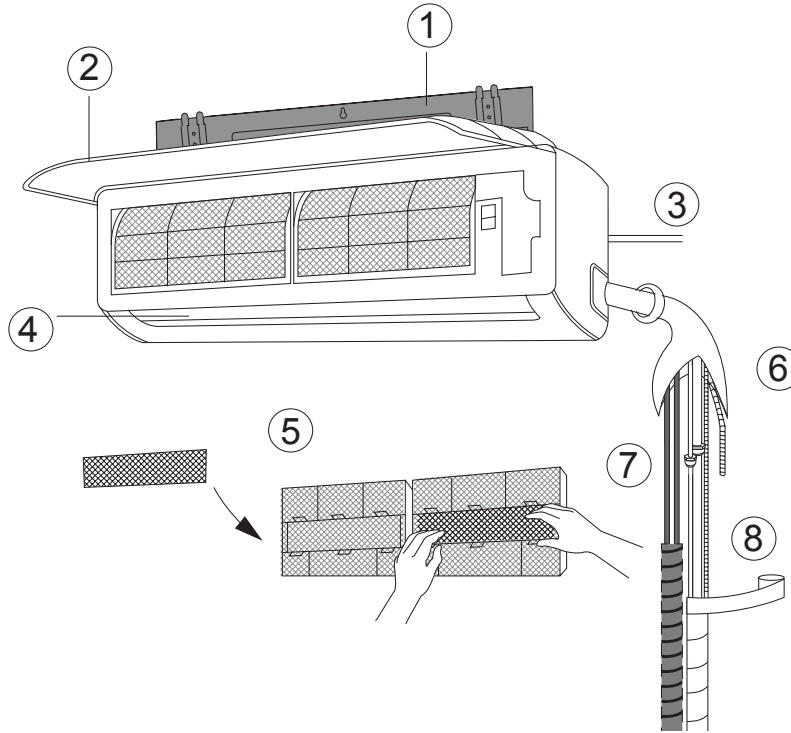

1. Монтажная панель.
2. Передняя панель кондиционера.
3. Подключение электропитания.
4. Жалюзи.
5. Фильтр с дополнительным фильтрующим элементом (дополнительный фильтрующий элемент является опцией).
6. Трубопровод дренажный.
7. Сигнальная линия (линия питания).
8. Трубопроводы хладагента.

### **Примечание!**

*Представленное на рисунке оборудование может немного отличаться по виду от оборудования, приобретенного вами.*



## 8. МОНТАЖ КОНДИЦИОНЕРА

Перед установкой прочитайте следующую информацию и действуйте согласно инструкциям.

### Пространство для монтажа

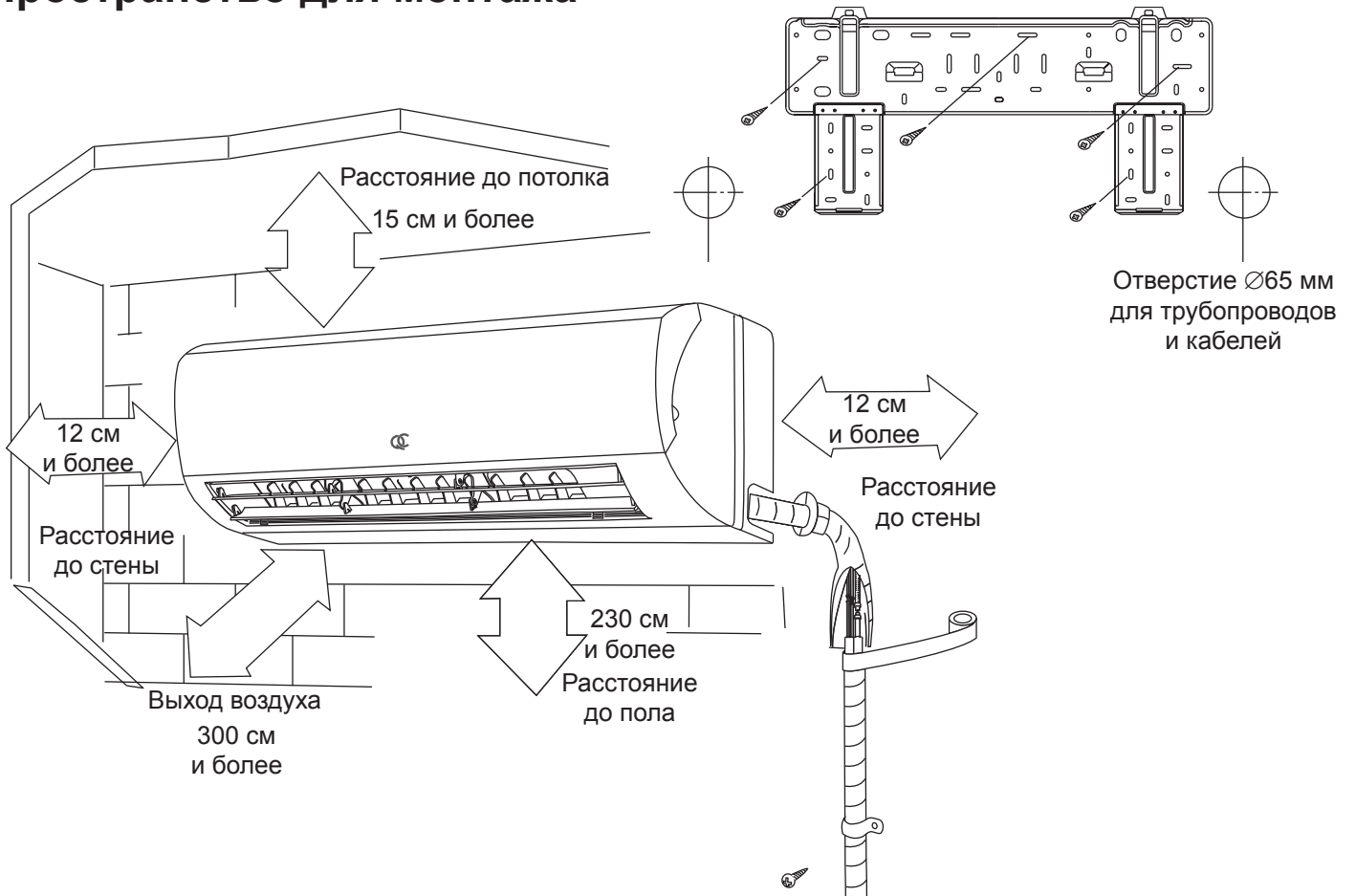

## Выбор места установки

### Внутренний блок

- Убедитесь, что место установки обеспечивает достаточно пространства для установки и обслуживания. Блок должен быть установлен так, чтобы воздух, проходящий через него, не возвращался.
- Место для установки должно быть хорошо вентилируемо, чтобы блок мог пропускать через себя достаточно воздуха. Убедитесь, что нет препятствий для воздухообмена. Если есть какое-либо препятствие, устраните его, или переместите блок в более свободное место.
- Для установки выберите поверхность, которая может выдержать вес оборудования, не будет передавать и/или производить шум и вибрацию при работе оборудования.
- Избегайте прямого попадания солнечного света на блок. При необходимости установите солнцезащитный экран.

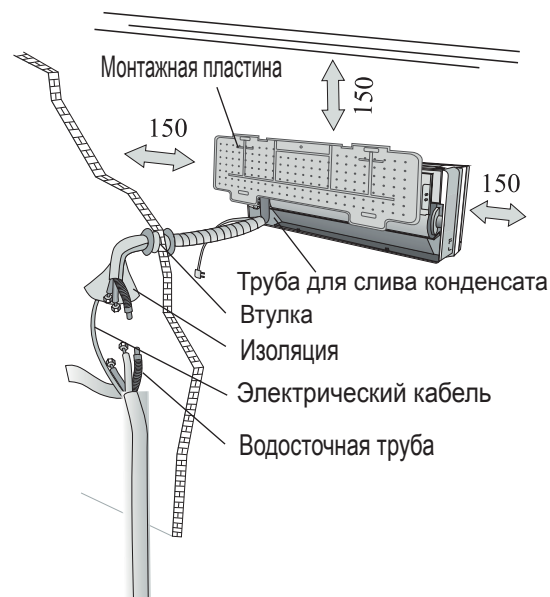

### Установка внутреннего блока

- Монтажная пластина должна быть установлена строго горизонтально. Это важно, т.к. в конструкции блока предусмотрен наклон ванночки для естественного отвода конденсата.
- Закрепите монтажную пластину на стене при помощи винтов и дюбелей.
- Убедитесь, что монтажная пластина, надежно закреплена на стене. Вес должен быть равномерно распределен на все крепежные винты.

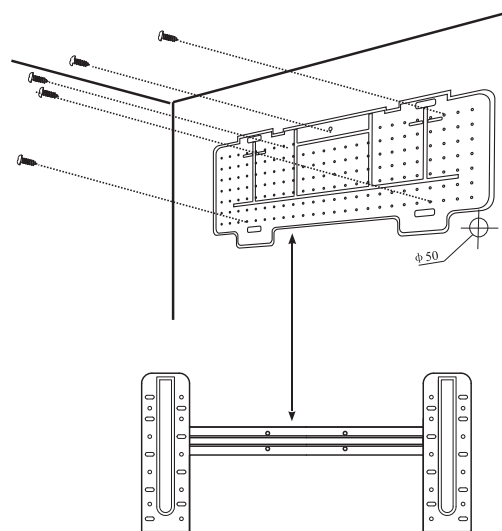

## Отверстие для фреонопровода

- Просверлите отверстие в стене диаметром 55–70 мм, с небольшим уклоном 5–10° вниз в сторону наружного блока.
- Вставьте проходку в стену для предотвращения повреждения фреонопровода и кабеля питания при протягивании через отверстие в стене.

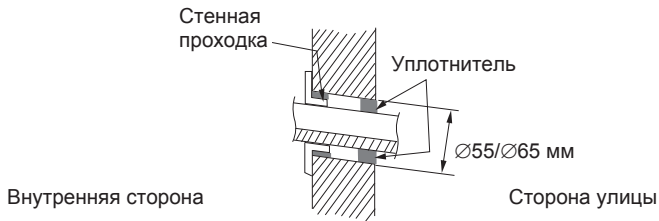

## Установка дренажной трубы

- Конденсат должен отводиться самотеком, для этого трубопровод должен идти под небольшим уклоном. Не допускайте появления петель и изгибов трубопровода. При отводе конденсата в канализацию не допускайте, чтобы трубопровод оканчивался в воде. Это может привести к протечкам конденсата. Возможен отвод конденсата с помощью дополнительной дренажной помпы (заказывается дополнительно).

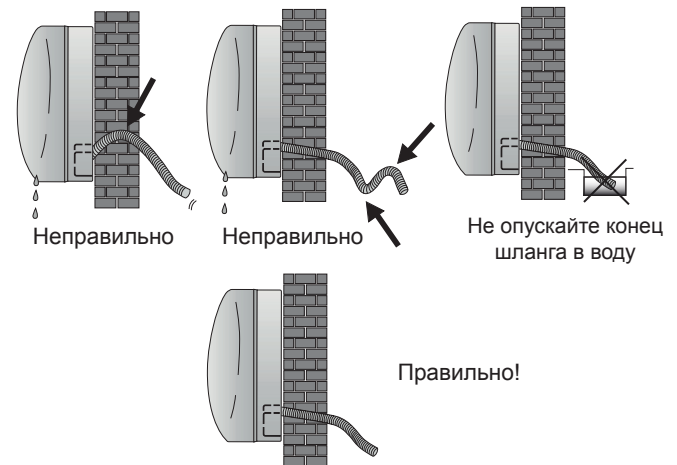
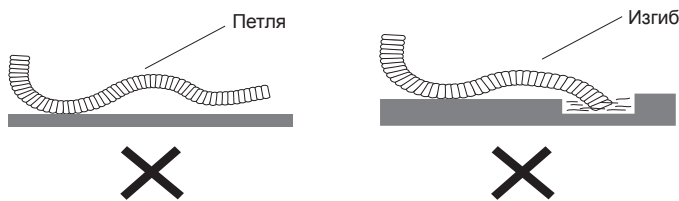

- Подключите отвод конденсата к трубопроводу (наружный диаметр дренажной трубы 17 мм). Закрепите место соединения изолянтной.

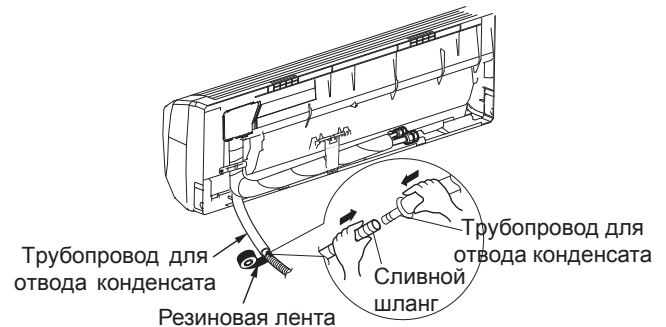

- Поместите трубопровод отвода конденсата в теплоизоляцию. Обмотайте теплоизоляцию изолянтной для предотвращения повреждения и соскальзывания, так как на поверхности неизолированной трубы может образовываться конденсат.

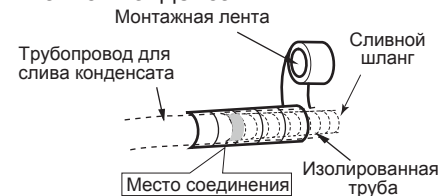

# QUATTROCLIMA

- Изолированная труба отвода конденсата должна иметь надежное крепление. Не допускаются провисы и подъемы. Следите за тем, чтобы наружный конец трубопровода был свободным, на достаточном расстоянии от препятствий, чтобы обеспечить дальнейший отвод воды.
- Уложите вместе кабель питания, трубу отвода конденсата и фреоновод, как показано на рисунке, и подайте их через отверстие в стене. Возможное направление подключения коммуникаций показано на рисунке ниже

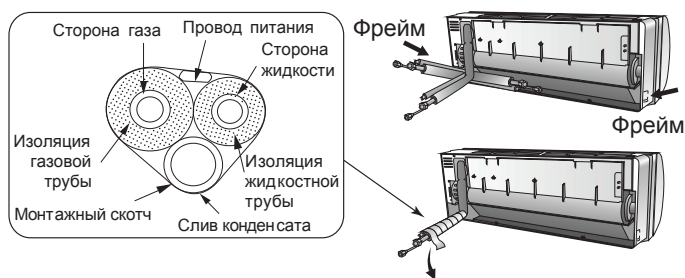

- Наденьте внутренний блок на специальные кронштейны на монтажной панели. Убедитесь, что они вошли в предназначенные для этого пазы в задней части корпуса блока. Опустите нижнюю часть блока, слегка надавите на блок и прижмите блок к стене, чтобы нижние фиксаторы монтажной панели вошли в зацепление с защелками на корпусе блока. Подвигайте блок из стороны в сторону для проверки надежности крепления.

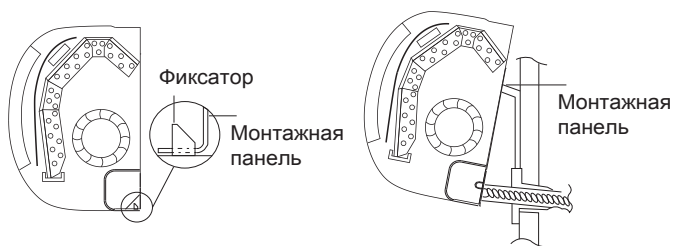

- Надежно соедините трубопроводы. Проверьте надежность соединений. Смотрите раздел «Подключение фреоновода»)

## Внимание!

- Подключите сначала внутренний блок, после этого подключайте наружный.
- Убедитесь в надежности и герметичности всех соединений отвода конденсата. Проверьте, чтобы трубопровод отвода конденсата располагался в нижней части связки.
- Проверьте надежность теплоизоляции трубопроводов.
- Никогда не обматывайте и не переплетайте питающий кабель с другими проводами.

## Монтаж фреоновода

### Внимание!

Минимальная допустимая длина подключаемых труб не менее 3 метров.

### Защитные меры при монтаже

При хранении или после монтажа трубопровода до завершения подключений все трубы необходимо предохранять от попадания внутрь грязи или влаги. Следует запаять (в случае хранения более 3-х месяцев) или заглушить конец трубы монтажным скотчем.

Изоляция пайкой

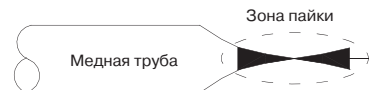

Изоляция монтажным скотчем

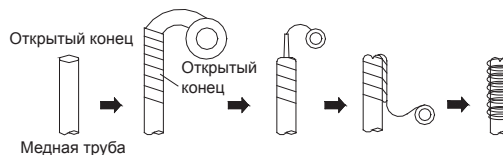

## Меры предосторожности

1. Защищайте открытые концы трубопровода от влаги и грязи.
  - До окончания подключений ставьте заглушки на концы труб.
  - Старайтесь располагать открытый конец трубопровода книзу.

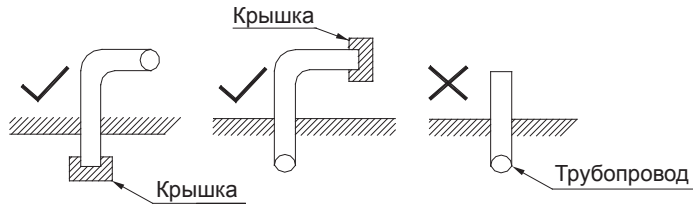

2. При подаче трубы через отверстие в стене обязательно одевайте заглушку на конец трубы.

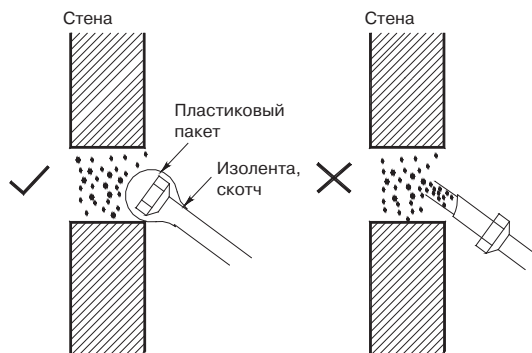

3. Не кладите трубу прямо на землю или грязную поверхность.

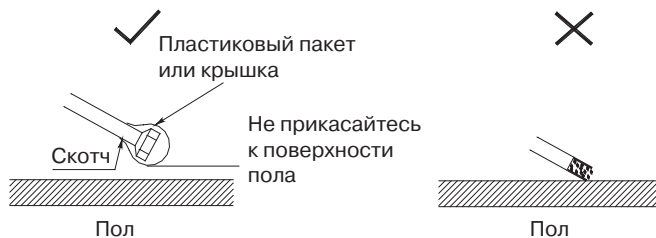

## Подключение фреонпровода

Главной причиной утечек хладагента является некачественное соединение трубопроводов. Аккуратно и тщательно выполняйте подготовку труб.

- Замерьте нужное количество трубы и кабеля.
- Отрежьте трубу. Предусмотрите дополнительное расстояние со стороны наружного блока. Трубы не должны идти внатяг.
- Для резки труб используйте труборез. Если резать трубу ножовкой или отрезной машинкой, срез получится неровным, и возможно попадание опилок в трубу.
- Удалите заусенцы с трубы с помощью римера. Для этого опустите зачищаемый конец трубы вниз, чтобы заусенцы не попали внутрь трубы. Вращая ример, полностью удалите заусенцы с трубы.

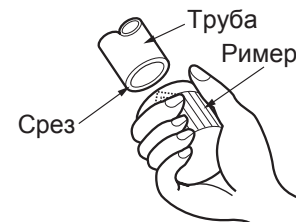

- Подготовьте гайки. Снимите их с труб на наружном и внутреннем блоках (либо распакуйте из упаковки, данный вариант зависит от модели кондиционера и варианта поставки), удалите заглушки, и наденьте гайки на трубы. Помните, что после вальцевания это станет невозможным.
- Плотнo зажмите медную трубу в вальцовке, и развальцуйте трубы.

# QUATTROCLIMA

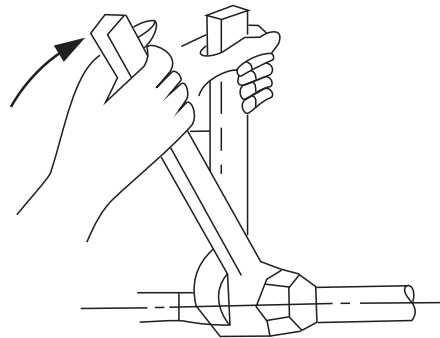
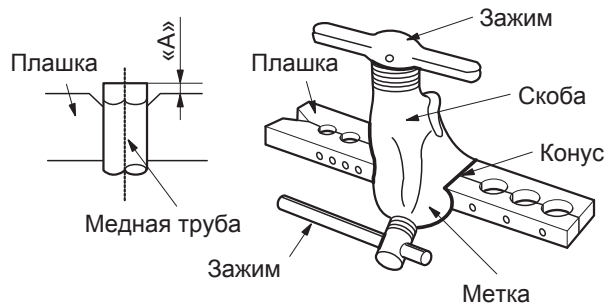

Наружный диаметр, мм	А, мм	
	Максимально	Минимально
∅6,35	1,3	0,7
∅9,53	1,6	1,0
∅12,7	1,8	1,0
∅15,88	2,4	2,2

Наружный диаметр, мм	Момент усилия, Н·см	Дополнительный момент усилия, Н·см
∅6,35	1570 (160 кгс)	1960 (200 кгс)
∅9,53	2940 (300 кгс)	3430 (350 кгс)
∅12,7	4900 (500 кгс)	5390 (550 кгс)
∅15,88	7360 (750 кгс)	7850 (800 кгс)

- Вставьте ровно одну трубу в другую. Накрутите гайку рукой, без усилий. Если сразу же использовать гаечный ключ для затяжки, высока вероятность сорвать резьбу на штуцере, после этого штуцер потребует замены в условиях сервисного центра.
- Обожмите соединение гаечными ключами. Обязательно используйте два гаечных ключа для затяжки, чтобы не свернуть трубы. При затяжке контролируйте момент затяжки.

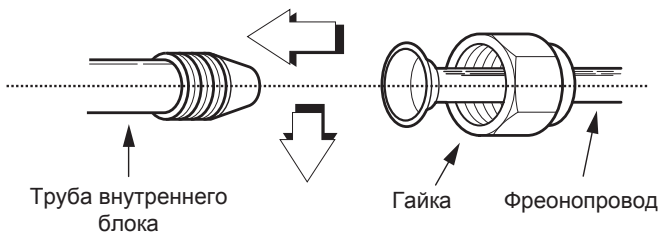

## 9. ЭЛЕКТРИЧЕСКИЕ ПОДКЛЮЧЕНИЯ

### Правила электробезопасности при проведении электрических подключений

1. Если на объекте существуют проблемы с электропитанием (скачки напряжения, низкое или высокое напряжение в сети), необходимо остановить работы по подключению питания к кондиционеру до устранения всех проблем.
2. Электропитание должно быть в диапазоне 90–110% от указанной в спецификации оборудования.
3. Номинал автомата токовой защиты и УЗО должны в полтора раза превышать максимальный рабочий ток оборудования.
4. Убедитесь в надежности заземления.
5. Подсоедините провода так, как показано на электрических схемах в инструкциях или на крышке или боковой панели наружного блока.
6. Все подключения должны выполняться согласно государственным и локальным требованиям высококвалифицированным и сертифицированным персоналом.
7. Оборудование должно быть подключено к индивидуальной линии электропитания. Не допускается подключать более одного устройства на один автомат токовой защиты.

#### Межблочный кабель

4 × 1,5 мм<sup>2</sup> для всех моделей.

### QN-FM14...18UA/QV-FM07...18WA

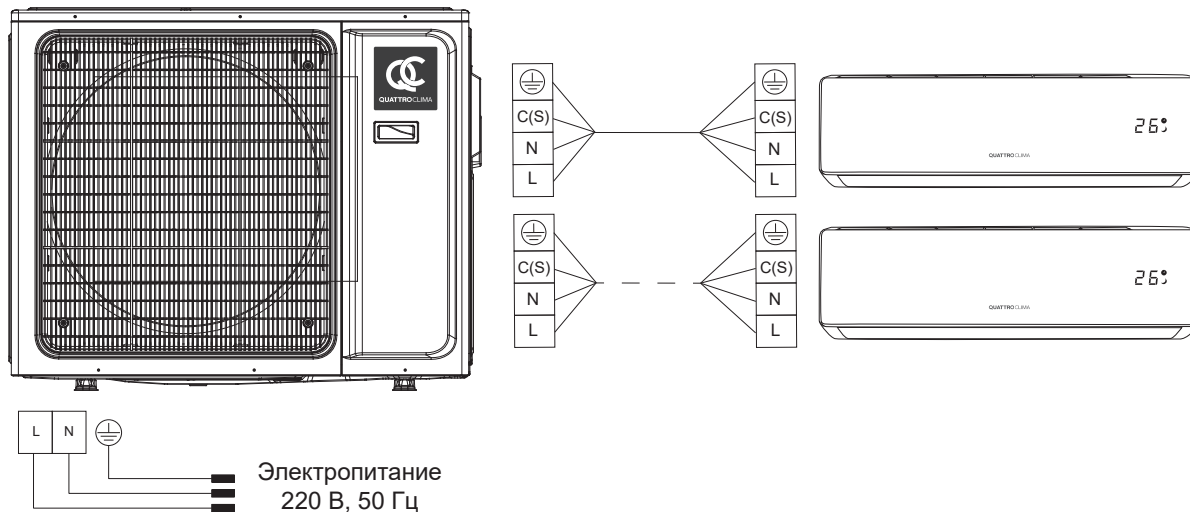

# QUATTROCLIMA

QN-FM21...27UA/QV-FM07...18WA

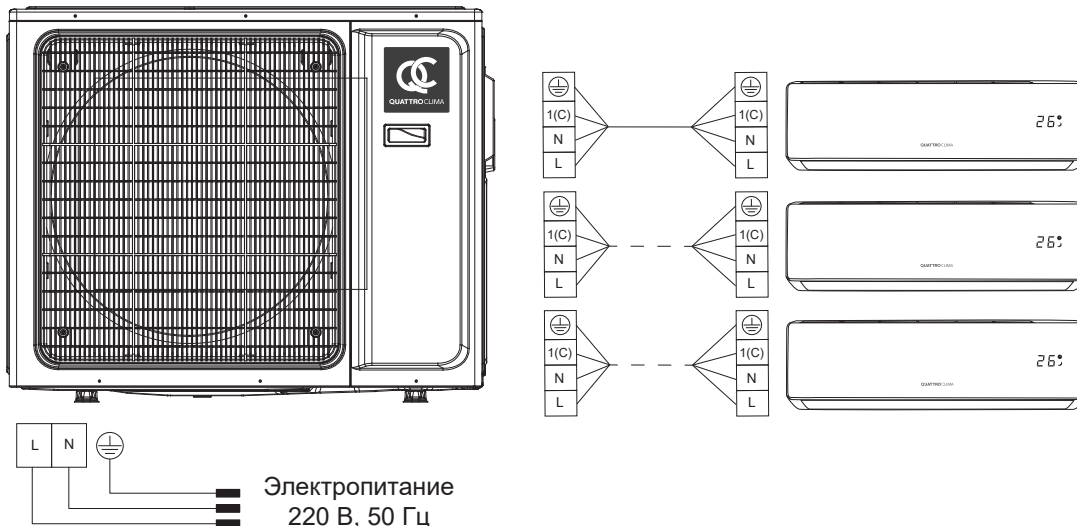

## Подключение кабеля к внутреннему блоку

- Проверьте, чтобы для межблочного соединения использовался необходимый тип кабеля.
- Поднимите лицевую панель и отвинтите винт на клеммной крышке, снимите клеммную крышку.
- Подключите кабель согласно маркировке к клеммам внутреннего блока.
- Если остались неподключенные провода, изолируйте их.

### **Внимание!**

*После подключения еще раз проверьте следующие моменты:*

- Оборудование имеет выделенную линию электропитания и на автомат токовой защиты не подключены другие устройства. Подключения сделаны так, как показано на схемах.
- Все контакты надежны, винты подтянуты. Подтяните все резьбовые соединения, так как они могли ослабнуть при транспортировке. Удалите все посторонние предметы и дополнительные крепления, использовавшиеся при транспортировке.
- Электропитание соответствует спецификации данного оборудования.
- Мощность линии электропитания соответствует потребляемой мощности кондиционера.
- Предусмотрите, чтобы при пуске оборудования питание электросети не давало просадку, и оставалось не менее 90% от указанного в спецификации оборудования.
- Сечение кабеля соответствует спецификации оборудования.
- При использовании оборудования в сырых и влажных помещениях всегда устанавливайте УЗО.



## 10. ЭЛЕКТРИЧЕСКАЯ СХЕМА

### Место расположения электрической схемы

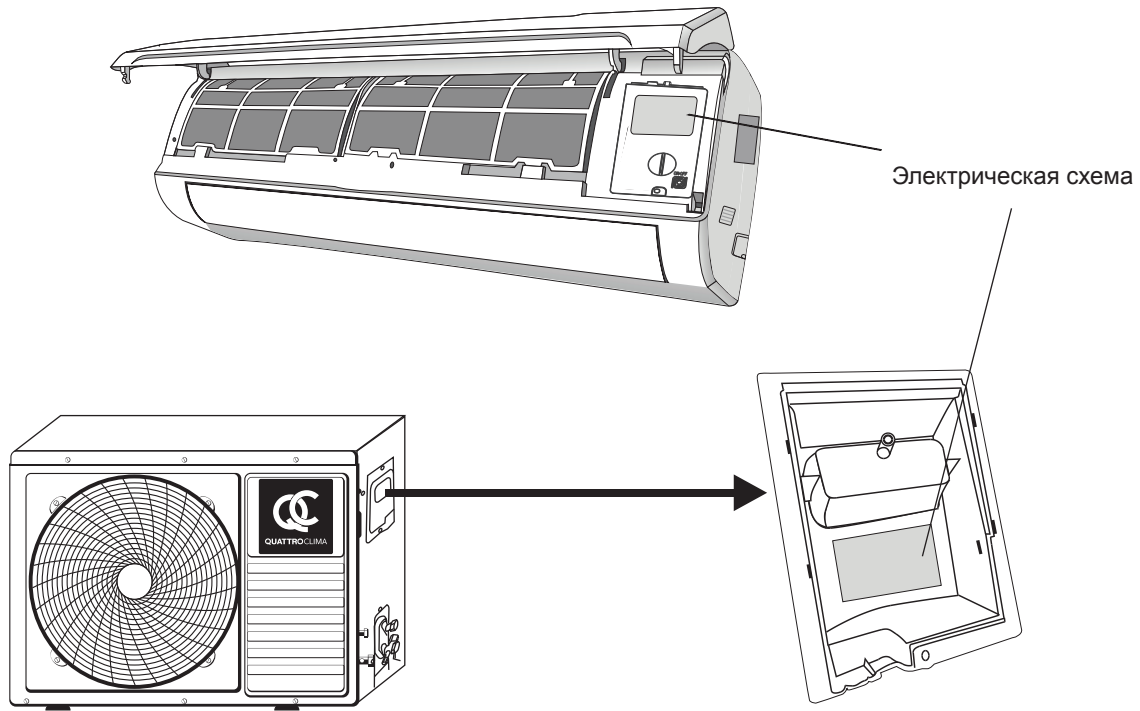



## 11. КОДЫ ОШИБОК

RUN (Operation)	TIMER	Индикация на дисплее	Неисправность или защита	Индикация LED Нар.бл.
О	*	E0	Ошибка связи между внутренним и наружным блоком	*7
О	*	EC	Ошибка связи наружного блока	*15
*1 раз 8 сек.	x	E1	Ошибка датчика температуры воздуха внутреннего блока (IRT)	*25
*2 раз 8 сек.	x	E2	Ошибка датчика температуры теплообменника внутреннего блока (IPT)	*26
*3 раз 8 сек.	x	E3	Ошибка датчика температуры теплообменника наружного блока (OPT)	*10
*4 раз 8 сек.	x	E4	Ошибка платы (Утечка газа или неисправность холодильного контура)	*40/34
*5 раз 8 сек.	x	E5	Неправильная конфигурация модели	*29
*6 раз 8 сек.	x	E6	Ошибка мотора вентилятора внутреннего блока	*21
*7 раз 8 сек.	x	E7	Ошибка датчика температуры воздуха наружного блока	*9
*8 раз 8 сек.	x	E8	Ошибка датчика температуры нагнетания	*11
*9 раз 8 сек.	x	E9	Ошибка IPM (силовой модуль) или плата инвертора	*30
*10 раз 8 сек.	x	EF	Ошибка мотора вентилятора наружного блока	*16
*11 раз 8 сек.	x	FA	Защита по току	*13
*12 раз 8 сек.	x	EE	Ошибка EEPROM внутреннего блока	*27
*13 раз 8 сек.	x	EP	Ошибка датчика температуры перегрева компрессора	*19
*14 раз 8 сек.	x	EU	Ошибка по напряжению питания	*8
x	x	CL	Воздушный фильтр загрязнен	*12
x	x	EH	Ошибка датчика температуры всасывания	*18
x	x	Ey	Неисправность датчика температуры на выходе А	*47
x	x	Ey	Неисправность датчика температуры на выходе В	*48
x	x	En	Неисправность датчика температуры на входе А	*51
x	x	En	Неисправность датчика температуры на входе В	*52
x	x	CL	Воздушный фильтр загрязнен	x
*	*1 раз 8 сек.	P1	Защита от перенапряжения / пониженного напряжения	*2
*	*2 раз 8 сек.	P2	Защита по току	*3
*	*4 раз 8 сек.	P4	Защита по температуре нагнетания	*4
О	*5(6) раз 8 сек.	P5/P6	Защита от перегрева в режиме охлаждения	*32/5
О	*7 раз 8 сек.	P7	Защита по температуре в режиме обогрева	*33
О	*8 раз 8 сек.	P8	Температура наружного воздуха / защита от пониженной температуры	*31
*	*9 раз 8 сек.	P9	Защита платы управления (программное управление)	*6
*	*10 раз 8 сек.	P0	Защита IPM модуля (аппаратное управление)	*1
x	x	PA	Несоответствие подключаемых моделей блоков	x
x	x	D3	Переполнение ваночки конденсата	x
x	x	H1	Защита по высокому давлению	x

x — выключен; O — горит постоянно; \* — мигает.

При появлении кода ошибки «E» запомните код ошибки, отключите оборудование и свяжитесь с ближайшим сервисным центром или вашим дилером. После появления кода защиты «P» кондиционер начнет работу автоматически после восстановления параметров. Если восстановления не происходит, запомните код защиты, отключите оборудование и свяжитесь с ближайшим сервисным центром или вашим дилером.

## 12. РЕГЛАМЕНТ ТЕХНИЧЕСКОГО ОБСЛУЖИВАНИЯ

Каждый кондиционер нуждается в периодическом сервисном обслуживании. Данное обслуживание может выполнить специально обученный персонал согласно данному регламенту.

### **Внимание!**

*Отсутствие периодического квалифицированного сервисного обслуживания либо его несвоевременное проведение может повлечь за собой нестабильную работу, поломку оборудования и отказ в гарантийном ремонте! Все работы по техническому обслуживанию должны проводиться квалифицированным персоналом!*

## Регламент технического обслуживания

1. Чистка оребрения теплообменника внутреннего блока.
2. Проливка дренажных каналов для слива конденсата.
3. Очистка декоративных панелей от пыли и грязи.
4. Очистка фильтра внутреннего блока.
5. Проверка состояния подшипников двигателя вентилятора.
6. Проверка надежности контактов электрических соединений питающего и соединительного кабелей.
7. Очистка рабочего колеса вентилятора.
8. Проверка эффективности работы испарителя по перепаду температур входящего и выходящего воздуха.
9. Осмотр воздухозаборной решетки и оребрения конденсатора (при необходимости - очистка).
10. Проверка работы мотор-компрессора по шуму и нагреву.
11. Проверка надежности электрических соединений.
12. Проверка крепления и балансировки крыльчатки вентилятора.
13. Проверка состояния подшипников двигателя вентилятора.
14. Проверка потребляемого тока на соответствие паспортным данным кондиционера.

**Отметка о проведении работ по сервисному обслуживанию ставится в гарантийном талоне специалистом, проводившим обслуживание!**

Техническое обслуживание должно проводиться с регулярностью не реже 2 раз в год (каждые 6 месяцев). Для оборудования, установленного в серверных комнатах и не имеющего блоков ротации и резервирования, — не реже 4 раз в год (каждые 3 месяца).

### **Внимание!**

*При любых работах с гидравлическим контуром перед запуском кондиционера обязательно удалите воздух из него! В противном случае воздух, оставшийся в системе, может вызвать сбои в работе кондиционера и привести к серьезным неисправностям!*

## Уход за оборудованием, чистка блока и фильтра

### Чистка лицевой панели

Допускается чистка влажной тряпкой, слегка смоченной водой температурой не выше 45 °С.

### Очистка фильтра

1. Вытащите фильтр как показано на рисунке ниже.

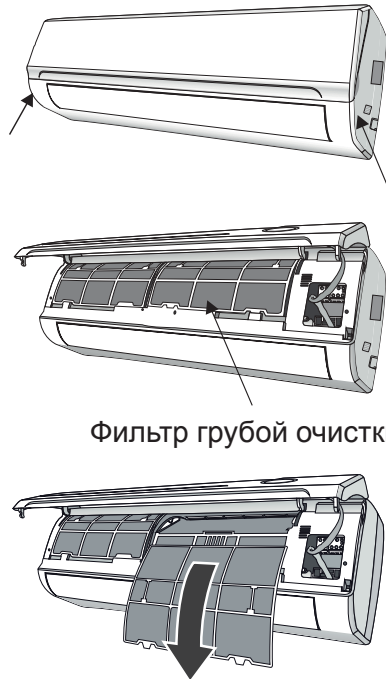

2. Очистка фильтра.  
Используйте пылесос для очистки фильтра. Если фильтр очень загрязнен, промойте его проточной водой температурой не более 45 °С.
3. Установка фильтров.  
Сухие фильтры вставьте на место и закройте панель.

## Наименование и местонахождение изготовителя и импортера

Наименование изготовителя: TCL Air Conditioner (Zhongshan) Co., Ltd.,

Местонахождение изготовителя и информация для связи: Китай, 59 Nantou West Road, Nantou town, Zhongshan, Guangdong.

Импортер: ООО «ТРЕЙДКОН», ИНН 7838058932

Местонахождение импортера и информация для связи: 190013, г. Санкт-Петербург, ул. Рузовская, д. 8, лит. Б

## Дата производства

На внутреннем блоке под лицевой панелью и в наружном блоке под крышкой электрических подключений имеется наклейка с моделью блока, датой производства и серийным номером. Данные серийного номера позволяют определить дату производства и прочие данные.



где xxxxxL1xxxxxxxxxxx — дата производства,

L: Год производства, А- 2010, В- 2011 и т. д.

1: Месяц производства, 1-9- Январь-Сентябрь; , А-С- Октябрь-Декабрь.

Пример: L — год производства (2021), 1 — месяц производства (январь).

Прочие цифры серийного номера имеют значение для поиска и заказа запасных частей для оборудования. Поэтому при заказе запасных частей указывайте полностью серийный номер вашего блока.

Для заметок



Продажу, установку и сервисное обслуживание представленного  
в настоящей инструкции оборудования производит \_\_\_\_\_  
Тел. \_\_\_\_\_, факс \_\_\_\_\_, www. \_\_\_\_\_

Изготовитель оборудования оставляет за собой право вносить изменения  
в конструкцию, внешний вид, технические характеристики оборудования, а также  
соответствующую техническую документацию без предварительного уведомления.

[www.quattroclima.biz](http://www.quattroclima.biz)