

Hisense

ИНСТРУКЦИЯ ПО ЭКСПЛУАТАЦИИ



СПЛИТ-СИСТЕМА БЫТОВАЯ

SMART DC Inverter

CE EAC

Содержание

Назначение прибора	2
Правила безопасности.....	2
Устройство прибора	4
Условия эксплуатации.....	5
Общие требования к установке.....	5
Описание дисплея внутреннего блока.....	9
Описание пульта ДУ.....	10
Управление прибором при помощи пульта ДУ.....	12
Уход и техническое обслуживание	17
Устранение неполадок	18
Технические характеристики	19
Транспортировка и хранение.....	21
Комплектация	21
Утилизация	21
Сертификация.....	22

Информация, изложенная в данной инструкции, действительна на момент публикации. Производитель оставляет за собой право изменять технические характеристики изделий с целью улучшения качества без уведомления покупателей. В тексте и цифровых инструкциях могут быть допущены опечатки.

Назначение прибора

Кондиционер бытовой (сплит-система) Hisense серии Smart DC Inverter, состоящий из внутреннего и наружного блока (сплит-система) предназначен для поддержания требуемой температуры воздуха. Кондиционер осуществляет охлаждение, нагрев, осушение и очистку воздуха в бытовых помещениях.

Условные обозначения, используемые в данной инструкции



Этот символ показывает, что в данном приборе используется легковоспламеняющийся хладагент. Если хладагент протекает и подвергается воздействию внешнего источника возгорания, существует риск возгорания.



Предупреждение! Неправильное использование может стать причиной серьезных повреждений, таких как смерть или травма.



Необходимо заземление.



Не делайте этого.



Будьте внимательны в данной ситуации.

Правила безопасности



ПРЕДУПРЕЖДЕНИЕ
Данное устройство заполнено хладагентом R32

- Не используйте хладагент, отличный от указанного (R32) для дозаправки или перезаправки изделия. В противном случае в контуре охлаждения может образоваться недопустимо высокое давление, что может привести к неисправности или взрыву изделия.
- Техническое обслуживание и ремонт кондиционера, работающего на хладагенте R32 должны осуществляться после проверки устройства на безопасность, чтобы минимизировать риски возникновения опасных инцидентов.
- Перед началом эксплуатации необходимо внимательно изучить данное Руководство по эксплуатации и строго следовать всем инструкциям, которые в нем приведены.
- Не допускается наращивание кабеля питания, т.к. это может привести к перегреву и пожару.
- При длительном простое кондиционера — отключайте кабель питания.
- Необходимо обеспечить свободное пространство в зоне воздухозабора и воздухоотдачи внутреннего и внешнего блока. Перекрытие зон воздухозабора или воздухоотдачи может привести к падению производительности кондиционера, к его перегреву и выходу из строя.
- Необходимо отключать питание кондиционера перед техническим обслуживанием.
- Ремонт кондиционера должен осуществляться только квалифицированным персоналом авторизованного сервисного центра.

Важно!













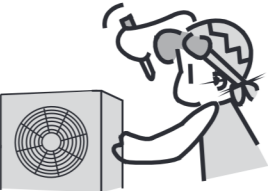

Изготовитель и предприятие изготовитель снимают с себя любую ответственность за возможный вред, прямо или косвенно нанесенный данным прибором людям, животным, имуществу в случае, если это произошло в результате несоблюдения

правил и условий эксплуатации, установки прибора, умышленных или неосторожных действий потребителя и/или третьих лиц, а также в случае ситуаций, вызванных природными и/или антропогенными форс-мажорными явлениями.

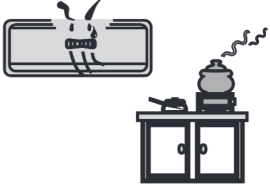
Правила безопасности

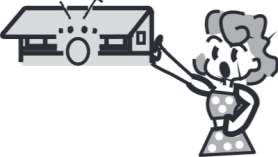

Установка кондиционера должна осуществляться только квалифицированным специалистом

 <p>Параметры электропитания должны строго соответствовать параметрам электропитания, указанным в данном руководстве в разделе Технические характеристики.</p>	  <p>Не допускайте попадания грязи в вилку или розетку. Надежно подсоедините шнур источника питания во избежание поражения электрическим током.</p>	  <p>Не допускается отключение питания блока при помощи автоматического выключателя или выдергивание шнура из розетки при включенном приборе. Это может привести к пожару.</p>
  <p>Не допускается пережимание шнура кабеля питания, т.к. это может привести к его повреждению и как следствие поражению электрическим током.</p>	  <p>Не допускается попадание инородных предметов во внешний блок.</p>	  <p>Долговременное нахождение под потоком холодного воздуха вредно для Вашего здоровья. Отрегулируйте подачу воздуха таким образом, чтобы не находится постоянно под его воздействием.</p>
  <p>При возникновении ошибки в процессе работы прибора отключите прибор при помощи пульта управления.</p>	  <p>Ремонт кондиционера должен осуществляться только квалифицированным персоналом авторизованного сервисного центра.</p>	  <p>Не допускается размещение рядом с блоком распылителей и горячих смесей.</p>
  <p>Не допускается нажатие кнопок управления влажными руками.</p>	  <p>Не допускается размещение посторонних предметов на внешнем блоке.</p>	  <p>Кондиционер должен быть заземлен.</p>

Устройство прибора

Внутренний блок

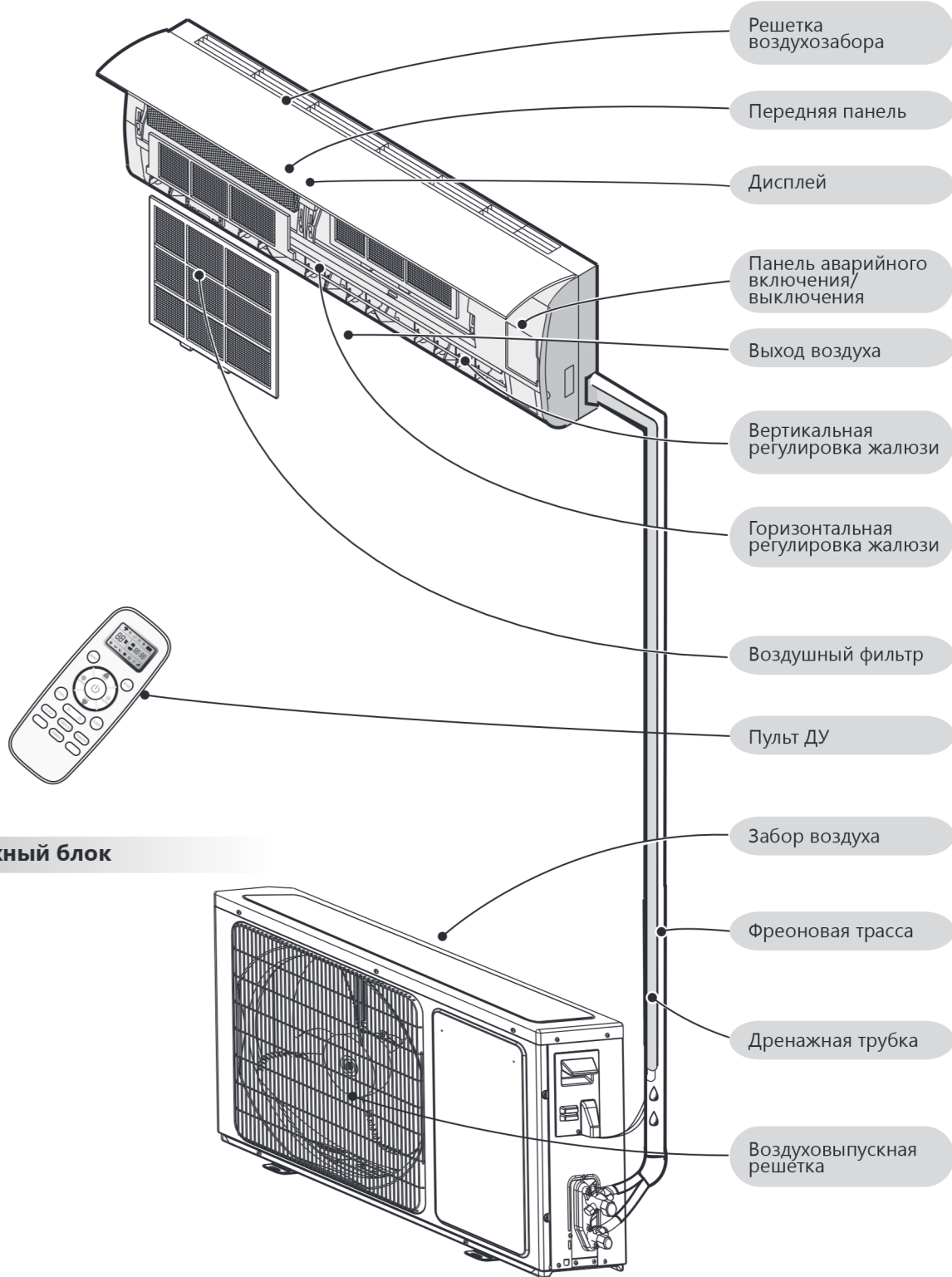

Примечание: изображение прибора на схемах может отличаться от реального.

Условия эксплуатации

Диапазон эксплуатационных температур

Устройство защиты может автоматически отключить прибор при эксплуатации при температурах, указанных ниже:

РЕЖИМ ОТОПЛЕНИЯ	Наружная температура воздуха выше +24 °C
	Наружная температура ниже -15 °C
	Температура воздуха в помещении выше +27 °C
РЕЖИМ ОХЛАЖДЕНИЯ	Наружная температура воздуха выше +43 °C
	Наружная температура ниже 0 °C
	Температура воздуха в помещении ниже +18 °C
РЕЖИМ ОСУШЕНИЯ	Температура воздуха в помещении ниже +18 °C

 При эксплуатации кондиционера в режиме **ОХЛАЖДЕНИЕ** или **ОСУШЕНИЕ** в течении длительного времени при влажности воздуха выше 80% возможно возникновение конденсата на выходе воздуха (в виде тумана).

Особенности работы защитного устройства

- 1 • Возобновить работу кондиционера после ее прекращения в результате срабатывания защитного устройства можно через 3 минуты.
- После подключения к питаю кондиционер начинает работу не раньше чем через 20 сек.
- 2 При отключении в результате срабатывания защитного устройства для включения нажмите кнопку ON/OFF.
- 3 При отключении кондиционера от защитного устройства все настройки Таймера сбрасываются.

Особенности работы в режиме Отопления

После запуска режима **ОТОПЛЕНИЕ** кондиционер начинает подавать теплый воздух не ранее чем через 2–5 минут.

При работе в режиме **ОТОПЛЕНИЯ** периодически активируется режим Размораживания наружного блока. Процесс занимает от 2 до 5 минут. Во время размораживания прекращается работа вентилятора внутреннего блока.

Общие требования к установке

 Установка и обслуживание кондиционеров должны осуществляться квалифицированным персоналом.

Требования по установке внутренних блоков сплит-систем:

- Устанавливайте внутренний блок вдали от нагревательных приборов, источников пара или горючих газов.
- Выберите место, где ничего не будет препятствовать входящему и исходящему потокам воздуха из внутреннего блока.
- Убедитесь, что конденсат от внутреннего блока будет отводиться полностью и беспрепятственно. Также убедитесь в надёжности и герметичности всех соединений отвода конденсата. Проверьте, что все трубы надёжно теплоизолированы.
- Трубопровод отвода конденсата должен быть проложен с наклоном, обеспечивающим удаление конденсата самотеком (при условии, если не используются специализированные дренажные помпы, иначе следуйте рекомендациям в инструкции к дренажной помпе).
- Не устанавливайте внутренний блок над входом в помещение.
- Определите и запомните место прохождения скрытой проводки, чтобы не повредить её при монтаже.
- Минимальная длина трубопровода хладагента составляет 3 или 4 метра (в зависимости от модели кондиционера). Это ограничение необходимо для снижения вибрации и шума.
- При изменении длины трубопровода свыше номинальной (стандартной), скорректируйте количество хладагента в холодильном контуре в соответствии с рекомендациями.
- При установке внутреннего блока убедитесь, что соблюдаются требования по минимальным расстояниям до препятствий (см. рисунок).

Общие требования к установке

Минимальное расстояние до препятствий

Расстояние от стены не менее 5 см

Расстояние от потолка не менее 30 см

Расстояние от стены не менее 5 см

Расстояние от пола не менее 240 см

- Поверхность стены, на которой устанавливается внутренний блок, должна быть гладкой и ровной, конструкция стены должна выдерживать нагрузку не менее 60 кг.

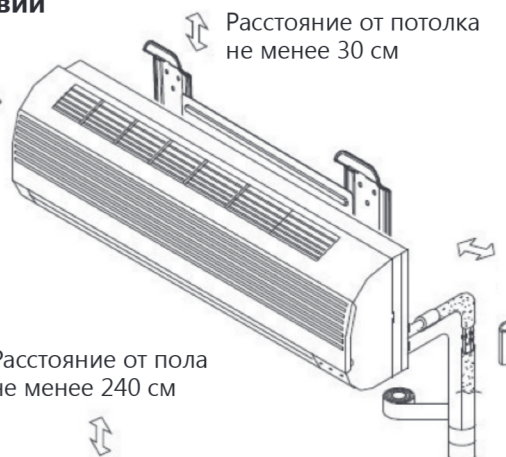

- При установке внутреннего блока убедитесь, что монтажная пластина (панель) будет находиться в правильном положении.

Правильное положение монтажной панели

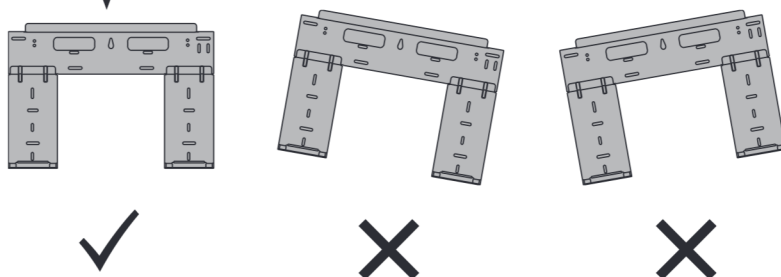

- Не прокладывайте дренажный трубопровод так, как изображено на рисунке:

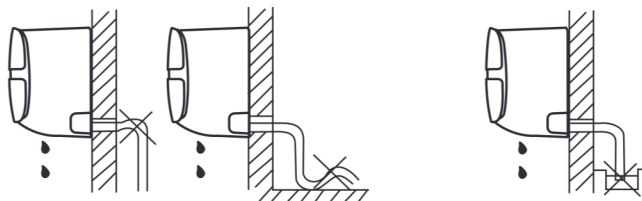

Не делайте подъемов и петель

Не опускайте конец трубопровода в воду

Требования по установке наружных блоков сплит-систем:

- Если над наружным блоком установлен навес, защищающий от солнца или дождя, убедитесь, что он не препятствует теплообмену конденсатора наружного блока.
- Не помещайте животных или растения под входящим или исходящим воздушным потоком от наружного блока.
- Выбирайте место установки наружного блока учитывая его вес, а также чтобы шум и вибрация были минимальными.
- Выбирайте место установки так, чтобы тёплый воздух от кондиционера и шум его работы не мешали окружающим.
- Устанавливайте наружный блок вдали от нагревательных приборов, источников тепла, пара или горячих газов.
- Убедитесь, что после установки наружный блок будет находиться строго в вертикальном положении. Не допускается перекос наружного блока при его работе.

Общие требования к установке

- Если наружный блок устанавливается на крышу, убедитесь, что перепад высоты между внутренним и наружным блоком не превышает максимально допустимого значения (зависит от модели кондиционера).
- Убедитесь, что длина трассы между внутренним и наружным блоком не превышает максимально допустимого значения (зависит от модели кондиционера).
- Убедитесь, что структура перекрытий\фасада и креплений выдержит вес оборудования.
- Если наружный блок устанавливается на крышу или стену\фасад здания в труднодоступном месте, это может затруднить последующее сервисное обслуживание.
- При установке наружного блока убедитесь, что соблюдаются требования по минимальным расстояниям до препятствий (см. рисунок):

Минимальное расстояние до препятствий

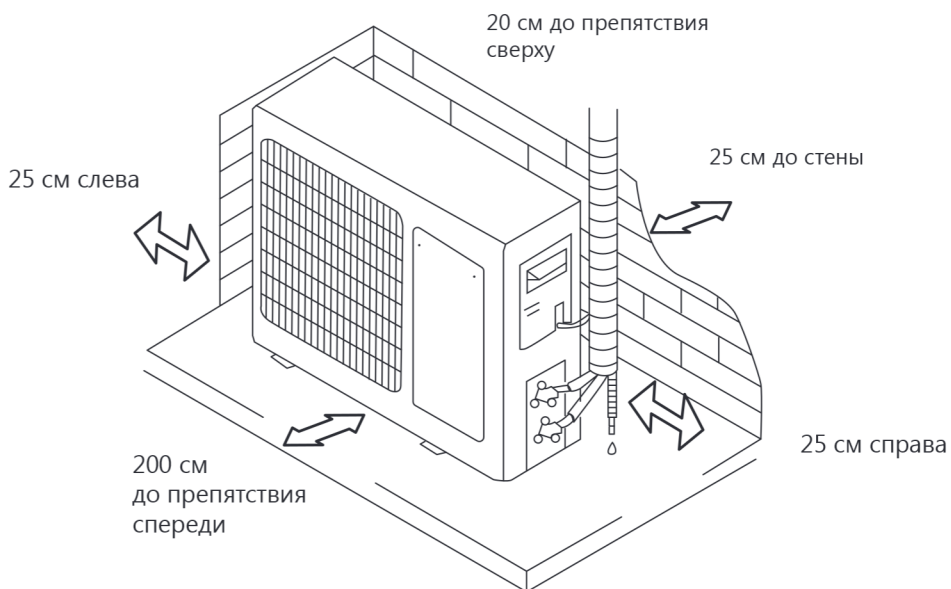

- В случае, если в месте установки возможны сильные порывы ветра (например, на побережье), убедитесь, что вентилятор вращается без затруднений, и блок расположен вдоль стены, или используйте заграждение от ветра (см. рисунок). По возможности, устанавливайте наружный блок с подветренной стороны.

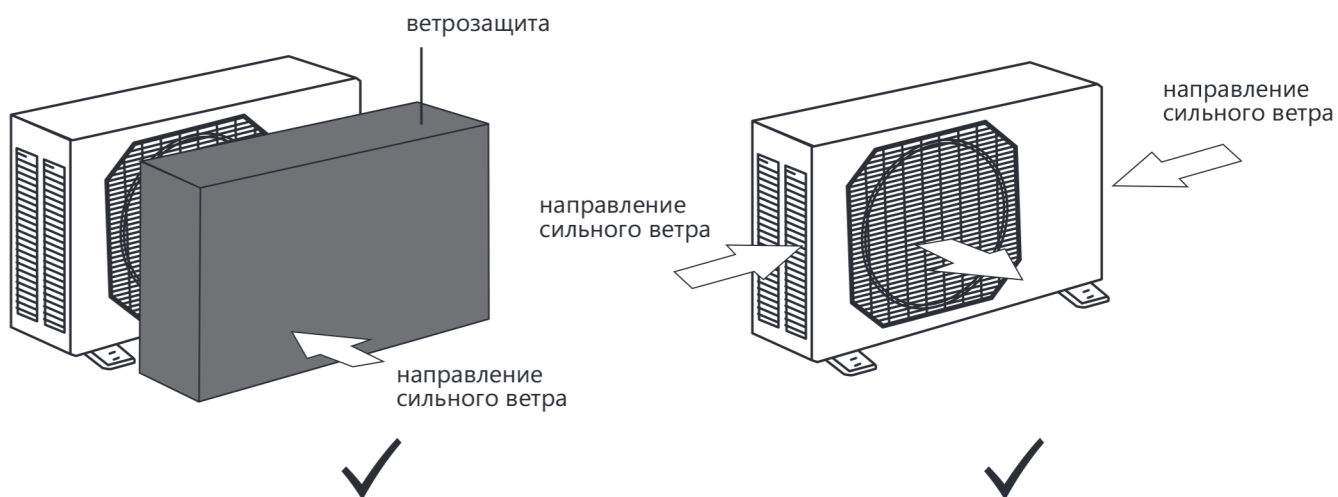

Общие требования к установке

- Если наружный блок оснащён функцией теплового насоса, установите патрубок отвода конденсата наружного блока. По этому патрубку будет отводиться конденсат, образующийся при работе наружного блока в режиме нагрева.

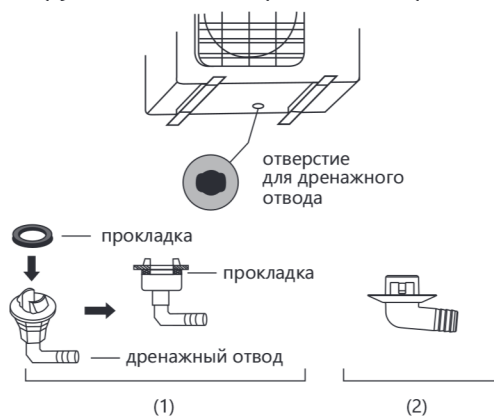

Примечание:

изображение конструкции дренажного патрубка приведено для справки. Конструкция дренажного патрубка вашего кондиционера может отличаться (например, может отсутствовать резиновая прокладка)

Запрещается устанавливать наружные блоки сплит-систем в следующих местах:

- В местах, в которых присутствуют минеральные масла (или их пары), например, смазочные.
- В условиях морского климата с большим содержанием солей в воздухе (в зависимости от модели и вида антикоррозийной обработки наружного блока).
- В условиях присутствия вызывающих коррозию газов, например, сернистых.
- В условиях сильных колебаний напряжения в сети (на промышленных предприятиях).
- В автомобильном транспорте или на водном транспорте.
- В местах, где присутствуют сильные электромагнитные поля.
- В местах, где имеются горючие газы или материалы.
- В местах, где имеются пары кислот и щелочей, а также в других особых условиях.
- В местах, где в окружающем воздухе присутствует большое количество взвешенных механических частиц.
- В помещениях.

Подключение электропитания и осуществление межблочных соединений

При подключении электропитания и межблочных соединений, соблюдайте следующие требования:

- Оборудование должно иметь выделенную линию электропитания и отдельный автомат токовой защиты.
- Все контакты должны быть закреплены надёжно, резьбовые соединения должны быть затянуты. Протяните все резьбовые соединения, так как они могли ослабнуть от вибрации при транспортировке. Удалите все посторонние предметы и крепления, использовавшиеся при транспортировке.
- Электропитание соответствует спецификации данного оборудования.
- Мощность линии электропитания соответствует максимальной потребляемой мощности кондиционера.
- Убедитесь, что при пуске оборудования не происходит изменения параметров электросети более чем на 10 % от номинального рабочего напряжения, указанного в спецификации оборудования.
- Убедитесь, что сечение кабеля соответствует спецификации оборудования.
- В сырых и влажных помещениях всегда используйте УЗО.
- Убедитесь, что исключена возможность возникновения проблем с электропитанием, т.к. они могут повлечь частые срабатывания реле, что приведёт к выходу из строя контактов, а также к неправильному функционированию защиты от перегрузки.
- Предусмотрите возможность одновременного отключения от источника питания всех питающих проводов.
- Подключение электропитания и осуществление межблочных соединений должны выполняться квалифицированным персоналом.

Описание дисплея внутреннего блока

- 1 Индикация температуры
- 2 Индикатор включения/выключения
- 3 Индикатор работы таймера
- 4 Индикатор ночного режима работы
- 5 ИК-приемник сигнала с пульта ДУ
- 6 Панель аварийного включения/выключения без пульта ДУ (включения/выключение кондиционера, сброс индикации загрязненного фильтра после замены фильтра)

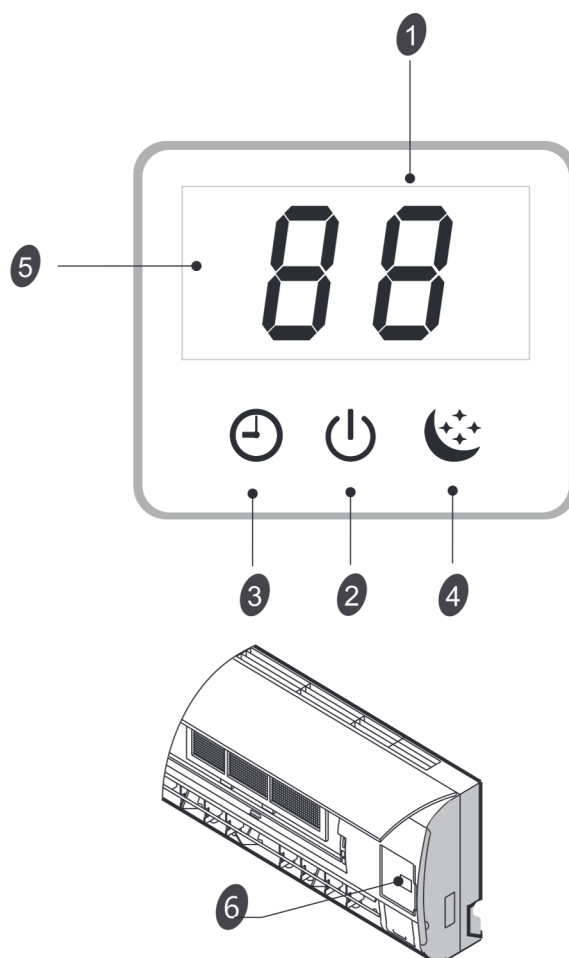

Описание пульта ДУ





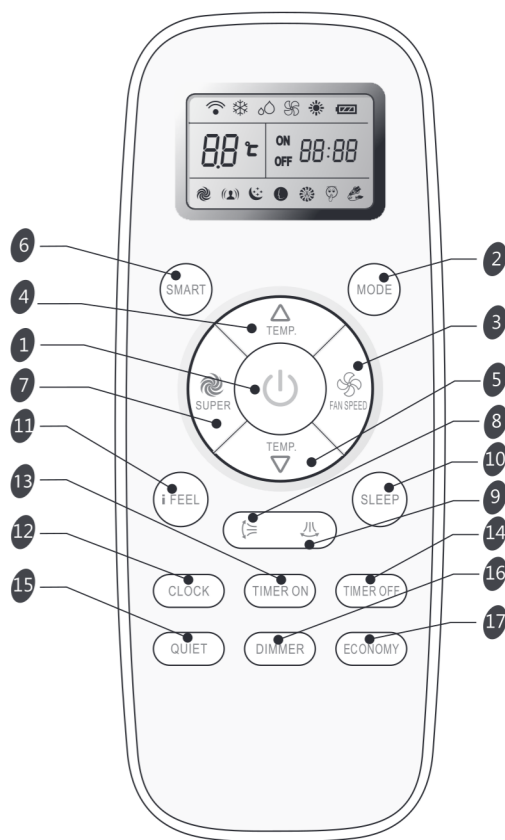

















Пульт дистанционного управления передает сигналы сплит-системе.

- 1 **КНОПКА ON/OFF**
При нажатии кнопки, прибор будет запущен, если подано питание или остановлен, если работал.
- 2 **КНОПКА MODE**
Нажмите эту кнопку, чтобы выбрать режим работы.
- 3 **КНОПКА FAN**
Используется для выбора скорости вращения вентилятора в порядке: auto-high-medium-low.
- 4 5 **КНОПКИ УСТАНОВКИ ТЕМПЕРАТУРЫ**
Используются для регулировки температуры, также таймера и установки времени.
- 6 **КНОПКА SMART**
Включение/выключение режима SMART (режим нечёткой логики)
- 7 **КНОПКА SUPER**
Используется, чтобы включить/выключить режим быстрого нагрева/охлаждения. (Быстрое охлаждение: высокая скорость вентилятора 16 °C; Быстрый нагрев: скорость вентилятора «auto», 30 °C.
- 8 **КНОПКА SWING** 
Используется для включения/выключения качания вертикальных жалюзи и выбора желаемого положения.
- 9 **КНОПКА SWING** 
Используется для включения/выключения качания горизонтальных жалюзи и выбора желаемого положения.
- 10 **КНОПКА SLEEP**
Используется для включения/отключения режима Sleep.
- 11 **КНОПКА IFEEL**
Для включения/выключения режима IFEEL удерживайте кнопку IFEEL в течение 5 сек. При включенном режиме IFEEL контроль температуры осуществляется с учетом датчика температуры в пульте ДУ.
- 12 **КНОПКА CLOCK**
Используется для установки текущего времени.
- 13 14 **КНОПКА TIMER ON/TIMER OFF**
Используются для установки времени включения/выключения прибора по таймеру.



- 15 **КНОПКА QUIET**
Используется для включения или отключения режима QUIET (самая низкая скорость вращения вентилятора и самый низкий уровень шума).
- 16 **КНОПКА DIMMER**
Нажмите кнопку, чтобы включить дисплей внутреннего блока.
- 17 **КНОПКА ECONOMY**
Используется для включения/выключения режима Economy. При включении этой функции кондиционер перейдет в режим пониженного энергопотребления.

Индикация дисплея

 Охлаждение	 Скорость: АВТО	 Индикатор Sleep1	 Индикатор QUIET (минимальная скорость вентилятора)	 I Feel
 Осушение	 Скорость: HIGH	 Индикатор Sleep 2	 Передача сигнала	
 Вентиляция	 Скорость: MED	 Индикатор Sleep 3	 Индикатор SMART	 Заряд батареи
 Обогрев	 Скорость: LOW	 Индикатор Sleep 4	 Индикатор ECONOMY	 ON 88:88 Дисплей таймера OFF 88:88 Дисплей времени
			 Индикатор SUPER (максимальная скорость вентилятора)	 88°C Дисплей установки температуры

Описание пульта ДУ

Пульт ДУ

• Как вставлять батарейки

Снимите крышку отсека по направлению стрелки. Вставьте новые батарейки соблюдая полярность.

Закройте крышку отсека батареек.

Примечание:

Используйте 2 LR03 AAA (1.5В) батарейки. Не используйте аккумуляторы. Замените батарейки, когда дисплей начнет мигать.

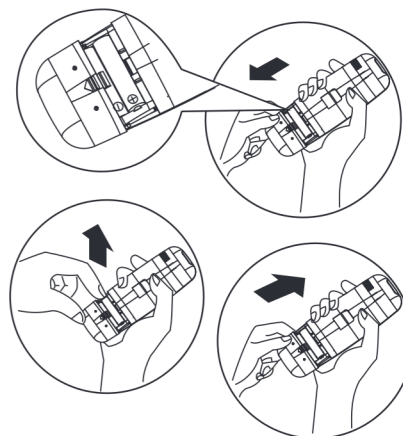

• Хранение пульта ДУ и советы по использованию

Пульт может быть закреплен на стене с помощью держателя.

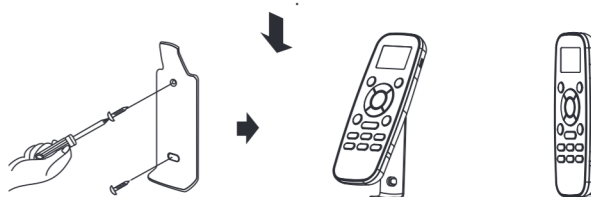

• Как использовать

Для управления кондиционером с помощью пульта ДУ, направьте пульт на кондиционер. Пульт ДУ будет управлять кондиционером с расстояния до 7 м при отсутствии преград.

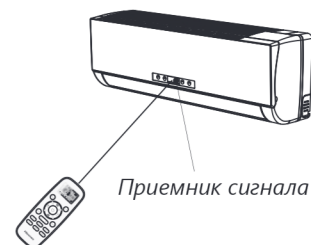

Инструкция по эксплуатации

Режимы работы

Выбор режима

- 1 Каждый раз нажатие кнопки MODE сменяет режим в следующем порядке:

охлаждение → осушение → вентиляция → обогрев

- Режим Обогрев недоступен в моделях «только холод»

Скорость вращения

- 2 Каждый раз нажатие кнопки FAN сменяет скорость вращения в следующем порядке:

Auto → Higher → High → Medium → Low → Lower

- В режиме «Вентиляция», скорость «Auto» недоступна.
В режиме «Осушение» скорость вентилятора устанавливается на «AUTO», кнопка «FAN SPEED» недоступна.

Установка температуры

- 3 ▲ Нажмите 1 раз, чтобы увеличить значение на 1 °C
▼ Нажмите 1 раз, чтобы уменьшить значение на 1 °C

Диапазоны установки температуры

Охлаждение, обогрев*	16–30 °C
Осушение**	-7 ~ 7 °C
Вентиляция	недоступно

*Примечание: Режим Обогрев недоступен в моделях «только холод».

**Примечание: В режиме «осушение», уменьшение или увеличение до 7 °C может быть установлено с пульта ДУ, если Вам по-прежнему некомфортно.

Включение

- 4 Нажмите , когда прибор получит сигнал, загорится индикатор работы на внутреннем блоке

- Смена режимов работы в ходе эксплуатации может занимать до 3-х минут. При смене режима Охлаждения на Обогрев воздушный поток будет подан в течении 2-3 минут, после того, как теплообменник внутреннего блока прогреется.

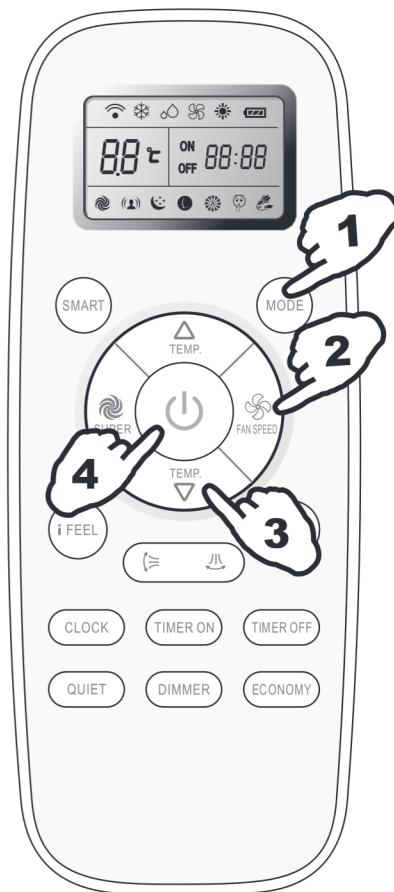

Инструкция по эксплуатации

Управление воздушным потоком

Управление воздушным потоком

- 5** Вертикальный поток (горизонтальный поток) автоматически устанавливается в определенном положении в зависимости от режима работы при включении кондиционера.

Режим работы	Направление
ОХЛАЖДЕНИЕ / ОСУШЕНИЕ	Горизонтально
ОБОГРЕВ / ВЕНТИЛЯЦИЯ	Вниз

Направление потока также может быть изменено нажатием на пульте ДУ клавиши «»



Управление вертикальным потоком (с пульта ДУ)

Использование пульта ДУ для установки произвольного положения жалюзи.

Качание жалюзи

Нажмите «», вертикальные жалюзи начнут качаться вверх-вниз.

Установка положения

Снова нажмите «», во время качания жалюзи, чтобы зафиксировать их в определенном положении.

Управление горизонтальным потоком (с пульта ДУ)

Использование пульта ДУ для установки произвольного положения жалюзи.

Качание жалюзи

Нажмите «», вертикальные жалюзи начнут качаться вправо-влево.

Установка положения

Снова нажмите «», во время качания жалюзи, чтобы зафиксировать их в определенном положении.



-  1). Не поворачивайте жалюзи вручную, это может привести к поломке. Если это случилось, отключите блок, отключите питание, включите питание снова.
- 2). Не рекомендуется использовать вертикальное положение жалюзи в режимах «охлаждение» и «осушение» это может привести к образованию на них конденсата.

Инструкция по эксплуатации

Режим SMART

Нажмите кнопку SMART, блок перейдет в режим SMART (режим нечёткой логики) независимо от того, включен прибор или нет. В этом режиме температура и скорость вентилятора автоматически выставляются в зависимости от температуры в помещении.

Параметры работы в зависимости от температуры в помещении

Модели с тепловым насосом

Внутренняя температура	Режим работы	Целевая температура
21 °C или ниже	Обогрев	22 °C
21–23 °C	Вентиляция	
23– 26 °C	Осушение	Температура в помещении понизится на 1,5 °C за 3 минуты
Свыше 26 °C	охлаждение	26 °C

Модели «только охлаждение»

Внутренняя температура	Режим работы	Целевая температура
23 °C или ниже	Вентиляция	
23–26 °C	Осушение	Температура в помещении понизится на 1,5 °C за 3 минуты
Свыше 26 °C	охлаждение	26 °C





 Кнопка SMART неактивна в режиме SUPER.

Примечание: в режиме SMART температура и воздушный поток контролируются автоматически. Однако, для моделей on/off, вы можете выставить значение температуры на 2 градуса больше или меньше от поддерживаемого, для инверторов вы можете выставить значение температуры на 7 градусов больше или меньше от поддерживаемого, если по-прежнему ощущаете дискомфорт.

Что можно делать в режиме SMART

Ощущение	Кнопка	Порядок работы
Некомфортно из-за недостаточного воздушного потока.		Скорость вращения будет изменяться с каждым нажатием данной кнопки.
Некомфортно из-за неправильного направления воздушного потока.		Нажмите кнопку, жалюзи начнут качаться, повторно нажмите кнопку чтобы зафиксировать положение.

Кнопка CLOCK

Вы можете установить текущее время нажав кнопку CLOCK, затем нажмите  и  чтобы установить точное время, нажмите CLOCK чтобы установить выбранное время.



Инструкция по эксплуатации

Режим таймера

Удобно установить таймер, чтобы подготовить микроклимат в помещении к Вашему приходу. Так же можно установить таймер, чтобы подготовить помещение к моменту Вашего пробуждения

КАК ВКЛЮЧИТЬ ТАЙМЕР

Кнопка TIMER ON используется для того, чтобы запрограммировать прибор на включение в нужное время.

1) Нажмите кнопку TIMER ON, "ON 12:00" загорится на дисплее, затем Вы можете нажать кнопки

 или  чтобы выбрать желаемое время



Нажмите  или  чтобы уменьшить или увеличить значение на 1 минуту.

Нажмите  или  в течение 1,5 секунды чтобы увеличить или уменьшить значение на 10 минут.

Нажмите  или  более длительно, чтобы изменить значение на 1 час.

Примечание: если Вы не нажимаете кнопки после нажатия кнопки TIMER ON в течение 10 секунд, пульт автоматически выйдет из режима установки таймера.

2) Когда желаемое время отобразится на дисплее, нажмите кнопку TIMER ON для подтверждения.

Будет слышен сигнал. "ON" перестанет мигать. Индикатор TIMER загорится на внутреннем блоке.

3) Установленное время таймера будет отображаться на пульте в течение 5 секунд, после этого будут отображаться часы и текущее установленное время.

КАК ОТКЛЮЧИТЬ ФУНКЦИЮ TIMER ON

Нажмите кнопку TIMER ON снова, будет слышен звуковой сигнал и индикатор таймера пропадет. Режим таймера отключен.

Примечание: Таким же образом устанавливается функция таймера отключения (TIMER OFF).

Функция самоочистки

Специальный алгоритм работы кондиционера который после его выключения оставляет в рабочем состоянии вентилятор внутреннего блока в течение некоторого времени. Это позволяет высушить теплообменник после работы и предотвратить образование плесени.

Инструкция по эксплуатации

Режим SLEEP

Режим SLEEP доступен в режимах охлаждения, нагрева или осушения.

Эти параметры обеспечат более комфортные условия для сна.

Прибор остановится после 8 часов работы.

- Скорость вентилятора автоматически устанавливается на уровень LOW.
- Каждый раз при нажатии кнопки SLEEP режим меняется:

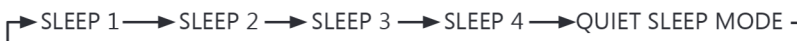

SLEEP mode 1:

- Установленная температура поднимется на 2 °C если прибор работает на охлаждение на протяжении 2 часов. Потом температура зафиксирована.
- Установленная температура снизится на 2 °C если прибор работает на обогрев на протяжении 2 часов. Потом температура зафиксирована.

SLEEP mode 2:

- Установленная температура поднимется на 2 °C при работе прибора на охлаждение за первые 2 часа, уменьшится на 1 °C после 6 часов работы, затем уменьшится на 1 °C после 7 часов работы.
- Установленная температура снизится на 2 °C при работе прибора на обогрев за первые 2 часа, поднимется на 1 °C после 6 часов работы, затем поднимется на 1 °C после 7 часов работы.

SLEEP mode 3:

- Установленная температура поднимется на 1 °C при работе прибора на охлаждение в течение 1 часа, поднимется на 2 °C после 2 часов работы, затем уменьшится на 2 °C после 6 часов, уменьшится на 1 °C после 7 часов работы.
- Установленная температура уменьшится на 2 °C при работе прибора на обогрев в течение 1 часа, уменьшится на 2 °C после 2 часов работы, потом поднимется на 2 °C после 6 часов, поднимется на 2 °C после 7 часов работы.

SLEEP mode 4:

- Установленная температура остается постоянной.

Примечание: В режиме охлаждения, если температура равна 26 °C или выше, установленная температура меняться не будет.

Примечание: Режим обогрева недоступен для кондиционеров «только холод».



Режим SUPER

SUPER режим

- Режим SUPER используется для быстрого нагрева или охлаждения помещения. Быстрое охлаждение: температура 16 °C, скорость вентилятора высокая. Быстрый нагрев: скорость вентилятора АВТО, температура 30 °C.
- Режим SUPER может быть включен, когда прибор работает или подключен к электросети.
- В режиме SUPER можно установить таймер или направление потока. Для выхода нажмите кнопку SUPER, MODE, FAN, ON/OFF, SLEEP или измените температуру.

Примечание: Кнопка SMART недоступна в режиме SUPER.

Прибор работает в режиме SUPER в течение 15 минут, если Вы до этого не нажали кнопку.

Быстрое охлаждение



Быстрый нагрев



Уход и техническое обслуживание

Очистка передней панели

1

Отключите питание прибора

Перед отключением питания отключите прибор с пульта ДУ.



2

Для снятия панели зафиксируйте ее в верхнем положении и тяните на себя.

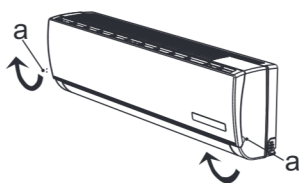

3

Протрите панель мягкой и сухой тряпкой.

При сильных загрязнениях промойте теплой водой (до 40°C)



4



5

Никогда не брызгайте и не лейте воду непосредственно на блок

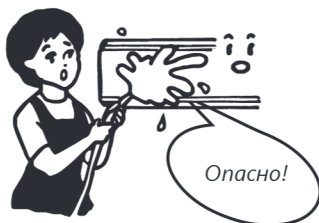

6

Установите и закройте панель

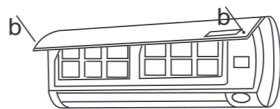

Чистка и замена воздушного фильтра

Необходимо производить очистку воздушного фильтра каждые 100 часов работы.

1

Отключите прибор и снимите фильтр

1. Откройте переднюю панель
2. Аккуратно потяните за рычаг фильтра
3. Извлеките фильтр

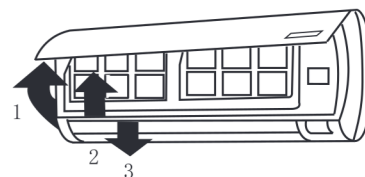

2

Произведите очистку фильтра и установите его обратно во внутренний блок

Промойте фильтр в теплой воде при необходимости. Просушите фильтр в тени. Установите фильтр обратно.



3



Закройте переднюю панель.

! Производите очистку фильтра каждые две недели при эксплуатации прибора в загрязненном помещении.

! При установке внутреннего блока на расстоянии менее 10 см от потолка необходимо проводить чистку внутреннего блока и его фильтров не реже 2-х раз в неделю при активном использовании кондиционера.

Устранение неисправностей

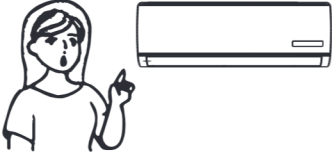
Следующие случаи не всегда являются признаками поломок. Пожалуйста, попробуйте использовать для устранения ошибок следующие рекомендации, прежде чем обратитесь в Сервисный центр

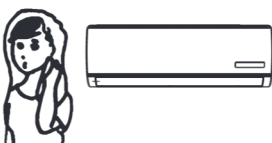
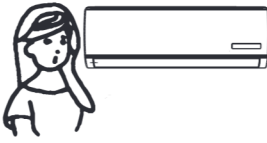
Ошибка	Возможные причины и пути устранения ошибок
<p>Прибор не работает</p> 	<ul style="list-style-type: none"> • Подождите 3 минуты и включите прибор. Возможно прибор был отключен защитным устройством. • Возможно разряжены аккумуляторы пульта ДУ • Проверьте подключение к сети питания
<p>Отсутствует подача теплого / холодного воздуха (в зависимости от выбранного режима)</p> 	<ul style="list-style-type: none"> • Проверьте степень загрязнения фильтра • Проверьте, не перекрыты ли отверстия воздухозабора и воздухоотдачи внутреннего воздуха • Проверьте, корректно ли установлена температура воздуха на пульте ДУ • Проверьте, закрыты ли окна, двери
<p>Задержка при переключении режима работы</p> 	<ul style="list-style-type: none"> • Смена режимов работы в ходе эксплуатации может занимать до 3-х минут
<p>При работе слышен звук журчащей воды</p> 	<ul style="list-style-type: none"> • Данный звук может быть вызван движением хладагента. Это нормальный режим работы. • Данный звук также характерен для прибора в режиме Размораживания наружного блока при работе в режиме Отопления
<p>Слышно потрескивание</p> 	<ul style="list-style-type: none"> • Данный звук может возникать под влиянием изменения температуры корпуса.
<p>Возникновение конденсата в виде тумана</p> 	<ul style="list-style-type: none"> • Туман может возникать при снижении температуры воздуха в помещении и высокой влажности
<p>Индикатор компрессора горит постоянно, а внутренний вентилятор не работает</p>	<ul style="list-style-type: none"> • Режим работы кондиционера был изменен с режима нагревания на режим охлаждения. Индикатор погаснет в течение 10 минут и вернется в режим нагревания.
<p>Срабатывание устройства защиты в результате повышенной температуры в линии нагнетания компрессора – ошибка 13</p>	<ul style="list-style-type: none"> • Недостаточная заправка хладагента в системе или неисправен датчик температуры в линии нагнетания компрессора. Необходимо обратиться в авторизованный сервисный центр.
<p>Срабатывание тепловой защиты компрессора по перегреву – ошибка 15</p>	<ul style="list-style-type: none"> • Недостаточная заправка хладагента в системе или разомкнута цепь датчика температуры в линии нагнетания компрессора. Необходимо обратиться в авторизованный сервисный центр.



В случае, если в процессе эксплуатации появился посторонний звук (свист) проведите процедуру очистки фильтров внутреннего блока кондиционера. **ВНИМАНИЕ.** Минимально допустимое расстояние между внутренним блоком кондиционера и потолком — 100 мм. В случае, если внутренний блок установлен с нарушением этого правила, кондиционер гарантийному обслуживанию не подлежит.

Технические характеристики

Параметр / Серия	Smart DC Inverter		
Модель, комплект	AS-07UW4RYDDB00	AS-09UW4RYDDB05	AS-11UW4RYDDB02
Модель, внутренний блок	AS-07UW4RYDDB00G	AS-09UW4RYDDB05G	AS-11UW4RYDDB02G
Модель, наружный блок	AS-07UR4SYDDB00W	AS-09UW4RYDDB05W	AS-11UW4RYDDB02W
Электропитание, В/Гц/Ф	220-240/50/1		
Номинальная холодопроизводительность (диапазон), кВт	2,15 (0,65-2,50)	2,70 (0,50-2,90)	3,30 (1,00-3,70)
Номинальная теплопроизводительность (диапазон), кВт	2,25 (0,70-2,50)	2,70 (0,43-2,95)	3,30 (0,90-3,70)
Номинальный ток (диапазон) (охлаждение), А	3,00 (1,00-3,90)	4,20 (1,20-5,20)	4,60 (1,50-6,40)
Номинальный ток (диапазон) (нагрев), А	2,70 (1,00-3,30)	3,10 (1,00-5,20)	4,00 (1,40-4,80)
Номинальная мощность (диапазон) (охлаждение), Вт	665 (220-860)	835 (193-980)	1025 (290-1400)
Номинальная мощность (диапазон) (нагрев), Вт	600 (230-740)	720 (153-920)	910 (245-1050)
Коэффициент EER / Класс энергоэффективности (охлажд)	3,23 / А	3,23 / А	3,21 / А
Коэффициент COP / Класс энергоэффективности (нагрев)	3,75 / А	3,75 / А	3,62 / А
Расход воздуха внутр.блока, м ³ /ч	380/400/460/550/600	300/400/460/550/600	300/400/460/580/600
Уровень шума внутр. блока, дБ(А)	23,5/27/30/33/40,5	23,5/27/30/33/40,5	23,5/27/32,5/37,5/41
Бренд компрессора	GMCC	GMCC	GMCC
Уровень шума наруж. блока, дБ(А)	47,5	47,5	47,5
Тип хладагента	R32		
Заводская заправка, кг	0,38	0,45	0,53
Дозаправка (свыше номинальной длины труб), г/м	20	20	20
Размеры внутреннего блока (ШхВхГ), мм	745×270×214	745×270×214	745×270×214
Размеры внутреннего блока в упаковке (ШхВхГ), мм	800×335×265	800×335×265	800×335×265
Размеры наружного блока (ШхВхГ), мм	660×482×240	660×482×240	660×482×240
Размеры наружного блока, в упаковке (ШхВхГ), мм	785×530×345	785×530×345	785×530×345
Вес нетто внутреннего блока, кг	7,0	7,7	7,9
Вес брутто внутреннего блока, кг	8,5	9,2	9,4
Вес нетто наружного блока, кг	20,5	20,5	22,0
Вес брутто наружного блока, кг	22,5	22,5	24,0
Максимальная длина труб, м	20	20	20
Макс. перепад по высоте между внут. и наруж. блоками, м	8	8	8
Минимальная длина труб, м	3	3	3
Номинальная длина труб, м	5	5	5
Диаметр дренажа, мм	18	18	18
Диаметр жидкостной трубы, мм (дюйм)	6,35 (1/4")	6,35 (1/4")	6,35 (1/4")
Диаметр газовой трубы, мм (дюйм)	9,53 (3/8")	9,53 (3/8")	9,53 (3/8")
Рабочие температурные границы наруж. воздуха (охл.), °С	0...+43		
Рабочие температурные границы наруж. воздуха (нагр.), °С	-15...+24		
Степень защиты, внутренний блок/наружный блок	IPX0 / IPX4		
Класс электрозащиты, внутренний блок/наружный блок	I класс / I класс		

* Приведены рекомендуемые сечения кабелей и автомата защиты. Вы можете самостоятельно подобрать кабель и автомат защиты после консультации с сертифицированным электриком или подобрав кабель и автомат защиты для ваших условий по ПУЭ. Межблочный кабель не входит в комплект поставок сплит-систем, докупается отдельно.

Параметр / Серия	Smart DC Inverter		
Модель, комплект	AS-13UW4RYDDB03	AS-18UW4RMADB02	AS-24UW4RFBDB00
Модель, внутренний блок	AS-13UW4RYDDB03G	AS-18UW4RMADB02G	AS-24UW4RFBDB00G
Модель, наружный блок	AS-13UW4RYDDB03W	AS-18UW4RMADB02W	AS-24UW4RFBDB00W
Электропитание, В/Гц/Ф	220-240/50/1		
Номинальная холодопроизводительность (диапазон), кВт	3,60 (0,65-3,66)	5,65 (1,80-5,90)	7,00 (1,80-7,50)
Номинальная теплопроизводительность (диапазон), кВт	3,90 (0,65-3,94)	5,95 (1,50-6,30)	7,00 (1,90-7,50)
Номинальный ток (диапазон) (охлаждение), А	4,90 (1,00-8,00)	7,70 (2,10-8,20)	9,70 (2,50-10,60)
Номинальный ток (диапазон) (нагрев), А	4,507 (1,00-8,00)	7,20 (2,40-8,60)	8,60 (2,50-10,30)
Номинальная мощность (диапазон) (охлаждение), Вт	1121 (160-1500)	1710 (410-1830)	2180 (560-2400)
Номинальная мощность (диапазон) (нагрев), Вт	1080 (180-1450)	1610 (370-1920)	1940 (550-2300)
Коэффициент EER / Класс энергоэффективности (охлажд)	3,21 / А	3,30 / А	3,21 / А
Коэффициент COP / Класс энергоэффективности (нагрев)	3,61 / А	3,70 / А	3,61 / А
Расход воздуха внутр.блока, м³/ч	300/440/510/580/650	500/630/750/1050/1100	600/750/880/1150/1250
Уровень шума внутр. блока, дБ(А)	23,5/27/32,5/37,5/38	28/31/36,5/41,5/45	29,5/31/36,5/41,5/43
Бренд компрессора	GMCC	GMCC	GMCC
Уровень шума наруж. блока, дБ(А)	48,5	51	51
Тип хладагента	R32		
Заводская заправка, кг	0,57	1,05	1,12
Дозаправка (свыше номинальной длины труб), г/м	20	20	30
Размеры внутреннего блока (ШхВхГ), мм	745×270×214	915×315×236	1085×315×236
Размеры внутреннего блока в упаковке (ШхВхГ), мм	800×335×265	1000×390×315	1170×390×315
Размеры наружного блока (ШхВхГ), мм	660×486×240	780×540×260	860×650×310
Размеры наружного блока, в упаковке (ШхВхГ), мм	785×530×345	910×600×360	995×720×420
Вес нетто внутреннего блока, кг	8,5	12,0	15,0
Вес брутто внутреннего блока, кг	10,0	14,0	17,5
Вес нетто наружного блока, кг	22,5	29,5	39,0
Вес брутто наружного блока, кг	24,5	32,5	43,0
Максимальная длина труб, м	20	20	20
Макс. перепад по высоте между внут. и наруж. блоками, м	8	10	10
Минимальная длина труб, м	3	3	3
Номинальная длина труб, м	5	5	5
Диаметр дренажа, мм	18	18	18
Диаметр жидкостной трубы, мм (дюйм)	6,35 (1/4")	6,35 (1/4")	6,35 (1/4")
Диаметр газовой трубы, мм (дюйм)	9,53 (3/8")	12,7 (1/2")	15,88 (5/8")
Рабочие температурные границы наруж. воздуха (охл.), °С	0...+43		
Рабочие температурные границы наруж. воздуха (нагр.), °С	-15...+24		
Степень защиты, внутренний блок/наружный блок	IPX0 / IPX4		
Класс электрозащиты, внутренний блок/наружный блок	I класс / I класс		

* Приведены рекомендуемые сечения кабелей и автомата защиты. Вы можете самостоятельно подобрать кабель и автомат защиты после консультации с сертифицированным электриком или подобрав кабель и автомат защиты для ваших условий по ПУЭ. Межблочный кабель не входит в комплект поставок сплит-систем, докупается отдельно.

Транспортировка и хранение

1. Кондиционеры должны транспортироваться и храниться в упакованном виде. Упакованные кондиционеры могут транспортироваться любым видом крытого транспорта.

2. Хранение кондиционеров должно осуществляться в сухих проветриваемых помещениях, при температуре от -30 до +50 °С и влажности воздуха от 15 до 85 % без конденсата.

Комплектация

- Крепление для монтажа на стену (для внутреннего блока)
- Пульт ДУ
- Инструкция (руководство пользователя)
- Гарантийный талон

Дополнительные принадлежности:

- UHD-фильтр (ULTRA Hi Density)
- Silver Ion фильтр*
- Фотокаталитический фильтр*

UHD-фильтр

Фильтр высокой очистки нового поколения. Удаляет более 90 % пыли и других частиц из воздуха в помещении.

Silver Ion фильтр

Воздушный поток, проходя через данный фильтр, очищается с помощью ионов серебра, которые способны предотвращать появление микробов и бактерий.

Фотокаталитический фильтр

Эффективно разрушают молекулы химических соединений, запахов, а также вирусы, бактерии, споры грибов и других загрязнителей органического происхождения.

Утилизация

По окончании срока службы кондиционер следует утилизировать. Подробную информацию по утилизации кондиционера Вы можете получить у представителя местного органа власти.

Срок службы кондиционера 5 лет. При ежегодном проведении регламентных работ по техническому обслуживанию увеличивается до 7 лет.

* Для 18k, 24k Фотокаталитический и Silver Ion фильтр — опция.

Сертификация

Товар сертифицирован на территории таможенного союза органом по сертификации:

«РОСТЕСТ-Москва» ЗАО «Региональный орган по сертификации и тестированию»

Адрес: 119049, г. Москва, ул. Житная, д. 14, стр. 1.

Фактический адрес: 117418, Москва, Нахимовский просп., д. 31.

Телефон: 8 (499) 129-23-11; факс 8 (495) 668-28-93

Сертификат обновляется регулярно.

Товар соответствует требованиям:

ТР ТС 004/2011 «О безопасности низковольтного оборудования»,

ТР ТС 020/2011 «Электромагнитная совместимость технических средств»

ТР ЕАЭС 037/2016 «Об ограничении применения опасных веществ в изделиях электротехники и радиоэлектроники»

Изготовитель: Хайсенс Интернешнл Ко., Лтд. No. 218 Цяньванган Роуд,

Циндао Экономик & Текнолоджикал Дивелопмент зоун, Китай.

Предприятие-изготовитель:

Хайсенс (Гуангдон) эйр кондишенер Лтд. №8 Хайсенс роад, Адвансд Манюфакчеринг

Тангксия Демонстрэшн парк, Жиангмен Сити, Провинция Гуангдон, Китай.

Изготовлено под контролем:

Хайсенс Интернешнл Ко., Лтд. No. 218

Цяньванган Роуд, Циндао Экономик & Текнолоджикал

Дивелопмент зоун, Китай.

Заявитель:

Общество с ограниченной ответственностью «Компания БИС».

119180, г. Москва, ул. Б. Полянка, д. 2, стр. 2, пом. / комн. I/8, РФ.

ФОРМА ПРОТОКОЛА О ПРИЕМКЕ ОБОРУДОВАНИЯ ПОСЛЕ ПРОВЕДЕНИЯ ПУСКОНАЛАДОЧНЫХ РАБОТ

Город _____

«___» _____ 20__ г.

Для проведения пусконаладочных работ предъявлено следующее оборудование:

смонтированное по адресу:

Установлено, что

1. Монтажные работы выполнены

_____ (наименование монтажной организации)

Примечание – Паяные соединения медных труб

..... (место пайки)

..... (число паек)

2. Дата начала монтажных работ

_____ (время, число, месяц, год)

3. Дата окончания монтажных работ

_____ (время, число, месяц, год)

Установлено, что бытовая система кондиционирования готова к тестовому запуску

Ответственный

_____ (ФИО монтажника)

_____ подпись

Во время тестового запуска бытовая система кондиционирования проверена во всех режимах, предусмотренных заводом-производителем, и признана исправной. Устройства защиты срабатывают одновременно.

Пусконаладочные работы окончены

_____ (ФИО монтажника)

_____ подпись

Работы принял. Претензий не имею

_____ (ФИО заказчика)

_____ подпись

ФОРМА ПРОТОКОЛА ТЕСТОВОГО ЗАПУСКА

Тестовый запуск бытовой системы кондиционирования выполнен «__» _____ 20__г.
В _____. Во время тестового запуска определены основные параметры работы бытовой системы кондиционирования, представленные в таблице.

ПАРАМЕТРЫ БЫТОВОЙ СИСТЕМЫ КОНДИЦИОНИРОВАНИЯ ПРИ ТЕСТОВОМ ЗАПУСКЕ

№	Контролируемый параметр	Требуется	Фактическое значение	
1	Рабочее напряжение, В	От 200 до 240		
2	Рабочий ток, А	Менее 110% от номинального значения		
3	Перепад температуры воздуха на теплообменном аппарате испарительного блока, °С	Не менее 8	Охлаждение	
			Нагрев	
4	Перепад температуры воздуха на теплообменном аппарате компрессорно-конденсаторного блока, °С	От 5 до 12	Охлаждение	
			Нагрев	

Фактические значения параметров бытовой системы кондиционирования соответствуют (не соответствуют) требуемым значениям. Во время тестового запуска бытовая система кондиционирования проверена на всех режимах, предусмотренных заводом-изготовителем, и признана исправной. Устройства защиты срабатывают своевременно.

Пусконаладочные работы окончены

(ФИО монтажника)

подпись

Работы принял. Претензий не имею

(ФИО заказчика)

подпись

An abstract graphic consisting of several overlapping, wavy, translucent teal bands that flow from the left side of the page towards the right. The bands vary in opacity and thickness, creating a sense of movement and depth. The overall color palette is a range of light to medium teal tones.

www.hisense-air.ru