



# НАСТЕННЫЕ СПЛИТ-СИСТЕМЫ ON/OFF И ИНВЕРТОРНОГО ТИПА ДЛЯ КОНДИЦИОНИРОВАНИЯ ВОЗДУХА



GRI-07HH2/GRO-07HH2  
GRI-09HH2/GRO-09HH2  
GRI-12HH2/GRO-12HH2  
GRI-18HH2/GRO-18HH2  
GRI-24HH2/GRO-24HH2  
GRI-30HH2/GRO-30HH2  
GRI-36HH2/GRO-36HH2



GRI-07IG2/GRO-07IG2  
GRI-09IG2/GRO-09IG2  
GRI-12IG2/GRO-12IG2  
GRI-18IG2/GRO-18IG2  
GRI-24IG2/GRO-24IG2

РУКОВОДСТВО ПОЛЬЗОВАТЕЛЯ

РУКОВОДСТВО ПО УСТАНОВКЕ



Уважаемый покупатель!

Благодарим вас за выбор нашего кондиционера. До начала монтажа необходимо внимательно прочесть данную инструкцию и сохранить ее для справки.

Самостоятельный монтаж и техническое обслуживание кондиционера запрещено. Неправильный монтаж или ремонт могут привести к возгоранию, поражению электрическим током и выходу кондиционера из строя. После покупки кондиционера обратитесь в ближайший авторизованный сервисный центр для его монтажа. Монтаж и ремонт кондиционера должны осуществляться только квалифицированными специалистами - в противном случае производитель не несет ответственности за выход кондиционера из строя.

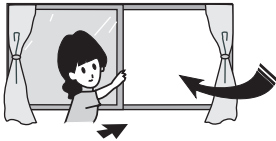
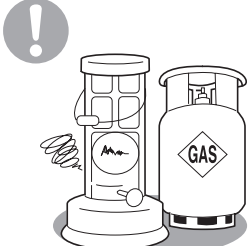
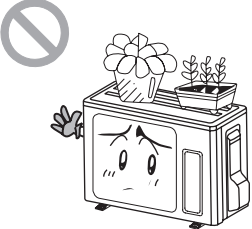
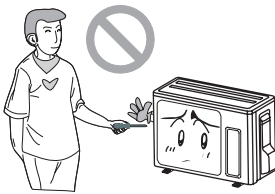

## ◆ Эксплуатация и обслуживания – правила эксплуатации

<p> <b>Заземление:</b> Нужно подсоединить землю!</p>  <p>В случае затруднений обратитесь за установкой к квалифицированным специалистам. Кроме того, нельзя подключать провода к газовой трубе, водопроводным трубам, трубам канализации и другим неподходящим местам.</p>	<p>Если кондиционер долгое время не используется, выдерните шнур питания из розетки.</p>   <p>Иначе накапливаемая пыль может вызвать пожар или удар током.</p>	<p>Выбирайте наиболее подходящую температуру.</p>  <p>Температура в комнате должна быть на 5 градусов ниже наружной.</p> <p>Это позволит экономно расходовать электроэнергию.</p>
<p>При работе кондиционера не оставляйте окна и двери надолго открытыми.</p>  <p>Иначе снизится эффективность работы кондиционера.</p>	<p>Воздухозаборник и воздуховыпускное отверстие наружного и внутреннего блоков не должны быть загорожены.</p>  <p>Иначе снизится эффективность работы кондиционера или возникнет неисправность.</p>	<p>Храните воспламеняемые аэрозоли на расстоянии минимум 1 м от блоков прибора.</p>  <p>Иначе может произойти возгорание или взрыв.</p>
<p>Проверьте, достаточно ли прочна установочная стойка.</p>  <p>Если она повреждена, блок может упасть и повредиться.</p>	<p>Нельзя становиться на наружный блок либо ставить на него какие-либо предметы.</p>  <p>Падение с наружного бока очень опасно.</p>	<p>Не пытайтесь ремонтировать кондиционер самостоятельно.</p>  <p>Неправильный ремонт может привести к удару током или пожару, поэтому для ремонта свяжитесь с соответствующей службой.</p>

## ◆ Правила эксплуатации

Если шнур питания поврежден, он должен быть заменен производителем или сервисным центром либо квалифицированным персоналом.



Направление потока воздуха можно регулировать. Во время работы, направление потока воздуха по вертикали регулируется с помощью изменения угла наклона жалюзи. Поток воздуха по горизонтали регулируется поворотом жалюзи справа и слева.

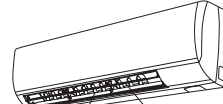

Жалюзи направления влево/вправо

Жалюзи направления вверх/вниз.

Нельзя вставлять пальцы или палки в воздухозаборник или воздуховыпускное отверстие.



Иначе может произойти несчастный случай или поломка.

Не направляйте поток воздуха непосредственно на животных или растения. Это вредно для них.

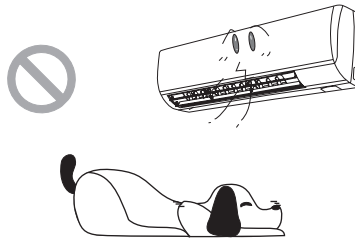

Нельзя долгое время находиться под потоком холодного воздуха.

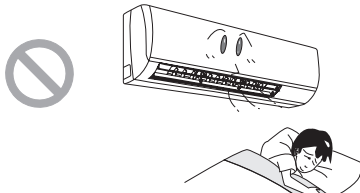

Это может вызвать проблемы со здоровьем.

Нельзя использовать кондиционер не по прямому назначению, например, для сушки белья, сушки продуктов и т.д.

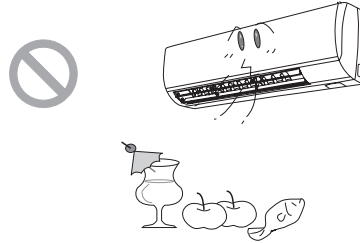

Попадание брызг воды на кондиционер может привести удару током или поломке.

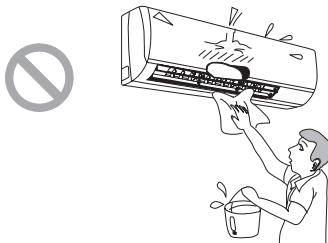

Нельзя ставить рядом с кондиционером комнатный обогреватель



Иначе из-за неполного сгорания может образоваться токсичный угарный газ CO.

## ◆ Особенности применения

### Принцип работы и специальные функции при охлаждении

#### Принцип:

Кондиционер поглощает тепло в комнате и отводит его в наружный блок, где тепло выпускается в окружающую среду, поэтому температура внутри помещения снижается, а охлаждающая способность прибора зависит от температуры на улице.

#### Функция "Anti-freezing" (Защита от обледенения):

Если прибор работает в режиме «Охлаждение» и при низкой температуре, то при уменьшении внутренней температуры теплообменника до отметки ниже 0°C, на теплообменнике будет образовываться иней. Тогда микрокомпьютер остановит работу компрессора и защитит прибор.

### Принцип работы и специальные функции при нагреве

#### Принцип:

- Кондиционер поглощает тепло с улицы и передает его в помещение, увеличивая таким образом температуру в помещении. Это - принцип обратной тепловой машины, а нагревательная способность прибора снижается при понижении температуры на улице.
- Если температура на улице слишком низкая, используйте кондиционер совместно с другими отопительными приборами.

#### Размораживание:

- Если температура на улице низкая, но при высокой влажности, после продолжительной работы на наружном блоке будет образовываться иней, что ухудшит нагревательную способность. Поэтому через некоторое время включится функция автоматического размораживания и нагрев будет приостановлен на 8-10 минут.
- Во время автоматического размораживания останавливаются приводы вентиляторов внутреннего и наружного блоков.
- Во время размораживания, индикатор внутреннего блока начинает мигать, а из наружного блока выходит пар. Это признак размораживания, а не поломки.
- После окончания размораживания, нагрев будет продолжен автоматически.

## ◆ Особенности применения

### Функция защиты от холодного воздуха:

В режиме «Нагрев», при трех следующих состояниях, если температура внутреннего теплообменника не достигла необходимой величины, вентилятор внутреннего блока не будет работать, чтобы не выдувать холодный воздух (примерно 2 минуты):

1. Начало нагрева.
2. После окончания автоматического размораживания.
3. Нагрев при низких температурах.

### Мягкий и слабый воздушный поток

В следующих ситуациях внутренний блок может выпускать мягкий и слабый поток воздуха, а жалюзи - поворачиваться в определенное положение:

1. В режиме «Нагрев», при включении прибора, компрессор не вошел в исходное положение.
2. В режиме «Нагрев», температура достигла нужной величины и компрессор остановил работу на 1 минуту.

<b>Рабочий диапазон температур для модели IG2</b>		
	Внутри помещения, сухой/ мокрый термометр (°C)	На улице, сухой/мокрый термометр (°C)
Максимальная температура охлаждения	32/23	48/26
Минимальная температура охлаждения	21/15	-15/-16
Максимальная температура нагрева	27/- - -	24/18
Минимальная температура нагрева	20/---	-15/-16

Рабочий диапазон температур (наружная температура) для кондиционера с функциями и охлаждения, и нагрева: -15 °C ~ 48 °C.

<b>Рабочий диапазон температур для модели NH2</b>		
	Внутри помещения, сухой/ мокрый термометр (°C)	На улице, сухой/мокрый термометр (°C)
Максимальная температура охлаждения	32/23	43/26
Минимальная температура охлаждения	21/15	18/-
Максимальная температура нагрева	27/- - -	24/18
Минимальная температура нагрева	20/---	-7/-10

Рабочий диапазон температур (наружная температура) для кондиционера с функциями и охлаждения, и нагрева: -7 °C ~ 43 °C.

◆ Названия и функции каждой детали

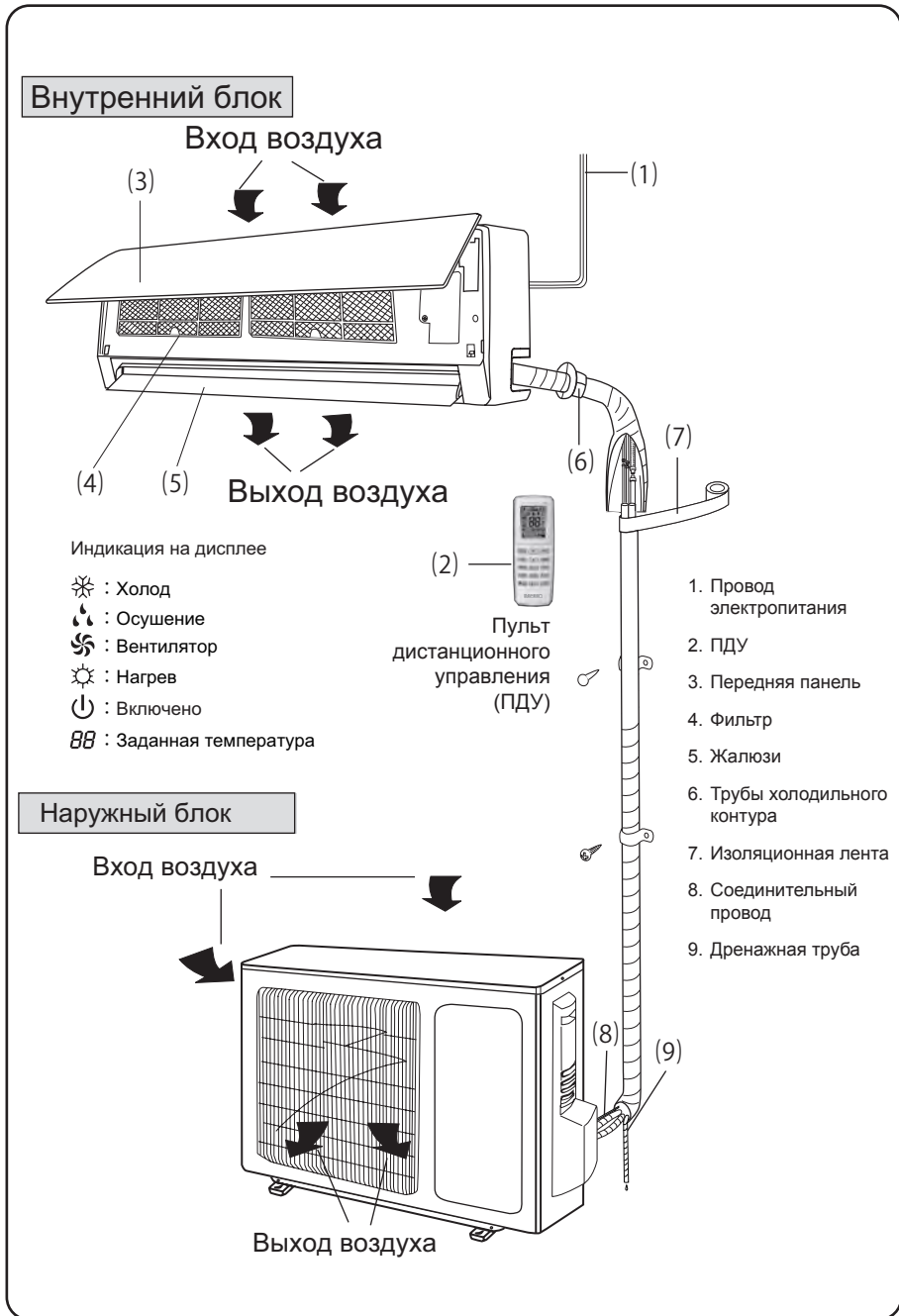

## ◆ Работа пульта дистанционного управления

### Названия и функции на пульте дистанционного управления

Примечание: Проверьте, чтобы между приемником сигнала и пультом не было никаких препятствий, не роняйте или не бросайте пульт, не проливайте жидкость на пульт, не кладите пульт под прямые солнечные лучи или туда, где очень жарко.

для IG2



для NH2



ON/OFF Кнопка включения/выключения



Нажатием этой кнопки прибор включается, повторным нажатием – прибор отключается. При включении или выключении прибора, функции таймера и ожидания не работают, но предустановленное время сохраняется.



MODE Кнопка выбора режима



Нажатием этой кнопки, поочередно включаются режимы: автоматический, охлаждения, осушения, вентилятора и нагрева. При включении питания по умолчанию включается автоматический режим. При автоматическом режиме температура не отображается, в режиме нагрева начальная температура 28°C; в прочих режимах начальная температура 25°C.

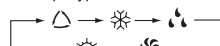

△ AUTO (Автоматический режим)

❄️ COOL Режим охлаждения)

💧 DRY (Режим осушения)

🌀 FAN (Режим вентилятора)

☀️ HEAT (Режим нагрева) (только для приборов с функциями охлаждения и нагрева)

LIGHT Кнопка подсветки



Нажатием этой кнопки включается и выключается подсветка на дисплее кондиционера. При включении режима подсветки, на дисплее появляется символ и загорается подсветка, при выключении режима подсветки, на дисплее появляется значок и подсветка на дисплее отключается.



SLEEP Кнопка ночного режима



Специальный режим работы кондиционера, который обеспечивает комфортный сон и позволяет экономить электроэнергию.



После включения этого режима кондиционер устанавливает минимальную скорость вентилятора (для уменьшения шума) и плавно повышает (при работе на охлаждение) или понижает (при работе на обогрев) температуру на 2-3 градуса в течение нескольких часов. Считается, что такие температурные условия оптимальны для сна.

## ◆ Работа пульта дистанционного управления

Примечание: Это пульт дистанционного управления общего пользования, он может использоваться для разных многофункциональных кондиционеров. Если у модели кондиционера нет каких-либо функций, то после нажатия на соответствующую кнопку, кондиционер просто продолжит работать, как раньше.

### FAN Кнопка режима вентилятора



Нажатием этой кнопки, можно по очереди выбирать скорость вентилятора: автоматический режим, малая, средняя и высокая. После включения, по умолчанию используется автоматический режим.

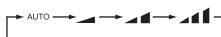

▲ Малая скорость

▲▲ Высокая скорость

▲▲ Средня скорость

Примечание: В режиме осушения скорость вентилятора нельзя менять, он работает только на малой скорости.

### X-FAN Кнопка X-FAN







При нажатии кнопки X-FAN в режиме охлаждения или осушения, на дисплее появляется значок , а вентилятор внутреннего блока будет работать 10 минут для осушения внутреннего блока даже если вы отключили прибор. По умолчанию, режим X-FAN отключен. В автоматическом режиме, режимах вентилятора и нагрева, режим X-FAN не работает.

Примечание: Чтобы было понятнее, X-FAN – это альтернативное название режима «Продувание».

☒ ВКЛ/ВЫКЛ. индикатора



### CLOCK Кнопка «ЧАСЫ»



С помощью этой кнопки устанавливается время на часах, при этом на дисплее появится мигающий символ . В течение 5 секунд, значения можно менять с помощью кнопок + или -, если удерживать эту кнопку более 2 секунд, каждые 0,5 секунды значение десятков минут будет увеличиваться на 1. Во время мигания, сноса нажмите кнопку Clock (Часы), символ  будет отображаться постоянно, означая, что установка прошла успешно. После включения питания, по умолчанию на дисплее будет значение 12:00 и символ . Если на дисплее символ , это значит, что текущее время – это часы, иначе – время таймера.

### TEMP Кнопка отображения температуры



После включения, на дисплее будет показана установленная пользователем температура (согласно установкам пользователя, если температура до этого не была установлена, на дисплее ПДУ не будет соответствующего символа) Нажатие этой кнопки (если есть значок ) показывает заранее установленную температуру, если есть значок , то будет показана температура помещения, а если показан значок , то отображаемое значение не изменится. Если на данный момент отображается температура помещения, то при получении другого сигнала с пульта дистанционного управления, на дисплее на пять секунд будет показана установленная температура, затем снова будет отображаться текущая температура в помещении.

### I FEEL Кнопка ночного режима



Слежение за температурой в месте нахождения пульта. Нажмите на эту кнопку, чтобы включить функцию I FEEL. При эксплуатации других функций, и после подачи сигнала, каждые 200 мс, I FEEL информация будет отправлена. После включения функции I FEEL, каждые 10 минут, пульт дистанционного управления отправляет информацию о температуре на главный контроллер. Если еще раз нажать на кнопку, функция I FEEL будет отключена.

### TURBO Кнопка ТУРБО



В режимах охлаждения или нагрева, используйте эту кнопку для включения и выключения функции «Турбо». После включения «Турбо», на дисплее появится ее значок. При переключении режима или изменении скорости вентилятора, эта функция отключается автоматически.



## ◆ Работа пульта дистанционного управления

### Названия и функции на пульте дистанционного управления



Кнопка +



Служит для увеличения устанавливаемой температуры. При включенном приборе, этой кнопкой устанавливают температуру. При удержании нажатой этой кнопки более двух секунд, происходит быстрое изменение значений, а прекращение нажатия кнопки установит выбранную величину. Все время на дисплее будет символ °C (°F). В автоматическом режиме нельзя устанавливать температуру, но с помощью этой кнопки можно подавать сигнал управления. Диапазон устанавливаемых температур по Цельсию :16-30 ; по Фаренгейту: 61-86.



Кнопка -



Служит для уменьшения устанавливаемой температуры. При удержании нажатой этой кнопки более двух секунд происходит быстрое изменение значений, а нажатия кнопки отправит сигнал с полученным значением температуры, при этом на дисплее будет показан символ °C (°F). В автоматическом режиме нельзя устанавливать температуру, но с помощью этой кнопки можно подавать сигнал управления.

#### SWING



Кнопка переключения направления потока воздуха

Нажатие этой кнопки меняет направление потока воздуха в следующей последовательности:



Это универсальная схема работы пульта дистанционного управления (ПДУ). Если ПДУ отправит три следующие команды, то состояние прибора будет:



Когда направляющие жалюзи начнут поворачиваться вверх и вниз, нажатие на эту кнопку их остановит в выбранном положении.



показывает, что направляющие жалюзи меняют свой угол наклона во всех пяти положениях.

#### TIMER ON

Кнопка таймера включения



Установка таймера включения: На дисплее мигнет символ "ON", символ часов исчезнет, цифровая часть дисплея перейдет в режим установок таймера включения. За пять секунд мигания, кнопками + и - установите нужное время, при каждом нажатии время увеличивается или уменьшается на 1 минуту. При удержании кнопок + или - более 2 секунд происходит быстрое изменение значений: за первые 2,5 секунды меняется десять значений единиц минут, затем десять значений меняется для десятков минут. Во время 5-секундного мигания, нажмите кнопку таймера включения для сохранения установки. Для удаления установки, нажмите кнопку таймера включения еще раз. Перед установкой таймера, с помощью кнопки Clock (Часы) установите текущее время.

#### TIMER OFF

Кнопка таймера выключения



При нажатии этой кнопки включается режим установки таймера выключения, при этом начинает мигать символ TIMER OFF (Таймер выключения). Метод установки - тот же самый, что и для таймера включения.

#### HEALTH

Кнопка HEALTH



Холодная плазма-насыщение воздуха отрицательными ионами. Нажмите на эту кнопку, чтобы включить или выключить функцию HEALTH. После включения устройства, функция HEALTH включится в значении по умолчанию. - для включения режима вентиляции.

#### WIFI

Кнопка WIFI



Включает режим WiFi (если предусмотрено на данном оборудовании). Нажмите кнопку "WiFi", чтобы включить или выключить функцию WiFi. Когда функция WiFi включена, символ "Wi-Fi" будет показан на удаленном дисплее; Когда оборудование будет выключено, нажмите кнопки "MODE" и "WiFi" одновременно в течение 1 секунды и вы вернете заводские настройки модуля WiFi по умолчанию.

## ◆ Работа пульта дистанционного управления

При установке на смартфон или планшет программы «Smart» вы сможете управлять вашим кондиционером удаленно через Wi-Fi.



### Управление на близком расстоянии

Если вы находитесь в непосредственной близости от кондиционера, для управления не требуется наличие беспроводного маршрутизатора и сети Internet. Ваше мобильное устройство будет соединяться напрямую с Wi-Fi-модулем кондиционера. Пользователь проводит конфигурацию приложения, связывая вместе кондиционер, беспроводной маршрутизатор, сервис Smart и пользовательский аккаунт. После этого, когда мобильное устройство подключается к сети Internet и пользователь осуществляет вход в приложение, становится возможным управлять работой кондиционера, находясь на большом расстоянии от него.

При успешной настройке связи между кондиционером и пользовательским аккаунтом пользователь сможет войти в приложение и управлять кондиционером через любое устройство с установленным приложением Smart.



Примечание: управление через Wi-Fi доступно только для устройств с операционной системой iOS или Android.

### Удаленное управление

Как загрузить приложение Smart:  
Отсканируйте приведенный QR-код.



С помощью сервиса Smart вы можете свободно управлять своим комфортом, настраивая как базовые параметры работы кондиционера (режим, температура, скорость вращения вентилятора), так и всевозможные функции (ночной режим, качание жалюзи, приток свежего воздуха, ионизация, подсветка дисплея, энергосбережение, недельный таймер и т. д.).

Так как функция опциональна для моделей IG2, Вы можете приобрести у любого дилера компании и установить самостоятельно, либо в нашем авторизованном центре.

Подключить самостоятельно достаточно просто, вы должны соединить разъем на кондиционере, который находится под лицевой панелью с разъемом на Wi-Fi модуле, установить сам модуль в специально отведенное место на корпусе внутреннего блока, закрепив с помощью самореза и далее следовать инструкциям, которые находятся в закладке HELP внутри программы и так же на нашем сайте в разделе тех документации. При возникновении каких либо вопросов при подключении вы всегда можете воспользоваться консультацией технического специалиста нашей фирмы.



## ◆ Работа пульта дистанционного управления

### Руководство по эксплуатации – Обычная работа

1. После включения питания, нажмите кнопку ON/OFF (ВКЛ/ВЫКЛ), прибор начнет работу. (Примечание: при включении, направляющие жалюзи главного блока закрываются автоматически)
2. Нажмите кнопку MODE (РЕЖИМ) выберите нужный режим работы.
3. Кнопками + и - , установите нужную температуру. (В автоматическом режиме устанавливать температуру необязательно.)
4. Нажатием кнопки FAN (Вентилятор), установите скорость вентилятора. Вы можете выбрать автоматический режим, малую, среднюю или высокую скорость.
5. Нажатием кнопки , выберите положение угла наклона потока воздуха

### Руководство по эксплуатации- Необязательные функции

1. Нажмите кнопку SLEEP (Режим ожидания) для включения этого режима.
2. С помощью кнопок TIMER ON и TIMER OFF, установите время таймера включения и таймера выключения.
3. Нажмите кнопку LIGHT (Подсветка) для включения/выключения подсветки (Для некоторых приборов, эта функция может отсутствовать).
4. Нажатием кнопки TURBO (ТУРБО) включается и выключается функция турбо-режима.

### Описание специальных функций

#### О функции X-FAN

Эта функция показывает, что после остановки прибора будет произведена продувка внутреннего блока для удаления влаги из испарителя.

При включении режима X-FAN: После отключения прибора кнопкой ON/OFF (Вкл/Выкл), вентилятор внутреннего блока будет работать еще 10 минут на малой скорости. В течение этого времени вентилятор внутреннего блока можно остановить нажатием на кнопку X-FAN.

При выключении функции X-FAN: После отключения прибора кнопкой ON/OFF (Вкл/Выкл), прибор полностью перестанет работать.

#### О функции AUTO RUN (Автоматическая работа)

Когда выбран режим AUTO RUN (Автоматическая работа), установленная температура не будет показана на ЖКИ, прибор будет автоматически выбирать режим работы в соответствии с температурой в помещении.

#### О функции «Турбо»

Если включить эту функцию, прибор будет работать на сверхвысокой скорости вентилятора для быстрого охлаждения или нагрева, чтобы температура в помещении как можно быстрее достигла желаемой.



#### О функции «\$»

Поддержание  $t^{\circ} \text{C}$ , иконка \$ включается одновременно нажатием кнопок "TEMP" и "CLOCK".

## ◆ Работа в чрезвычайных ситуациях

### Функция выключения подсветки индикатора внутреннего блока

Есть специальная кнопка для пользователей, которые не могут спать, когда в комнате есть подсветка индикатора.

- Включение подсветки индикатора:  
При включении кнопки, знак  появится на дисплее пульта дистанционного управления. В этом случае индикатор загорится, если кондиционер получит этот сигнал.
- Выключение подсветки индикатора:  
При выключении функции, знак  будет убран с дисплея пульта дистанционного управления, если кондиционер получит этот сигнал.

### Работа в чрезвычайных ситуациях

Если пульт дистанционного управления утерян или сломан, пользуйтесь ручным выключателем. Тогда прибор будет работать в автоматическом режиме, но температуру и скорость воздуха нельзя будет менять. Работа в этом случае происходит следующим образом:

Открыв панель, ручной выключатель можно найти на коробке дисплея.

- Включение прибора: Если прибор выключен, нажмите на ручной выключатель, прибор сразу же запустится в автоматическом режиме. Микрокомпьютер сам определит режим работы (охлаждение, нагрев, вентилятор) в зависимости от температуры в помещении.
- Выключение прибора: Если прибор включен, нажмите ручной выключатель.



Рис. 3

## ◆ Чистка и уход за прибором

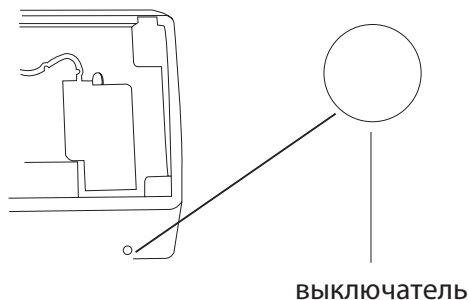

- Перед чисткой кондиционера отключите питание и выдерните шнур питания из розетки, иначе можно получить удар током.
- Во время чистки, не разбрызгивайте воду на внутренний и наружный блоки, так как это может вызвать удар током.
- Летучие жидкости (например, растворитель или бензин) могут повредить кондиционер. (Поэтому протрите блоки сухой мягкой тканью или тканью, слегка смоченной водой или моющим средством.)

Очистите переднюю панель (перед чисткой убедитесь, что она отключена)

При чистке передней панели, опустите тряпку в воду с температурой 45°C или ниже, выжмите тряпку и протрите грязь.

Примечание: Нельзя опускать в воду переднюю панель, так как на ней находятся микросхемы и электрические цепи.

Очистите воздушный фильтр (Рекомендуется это делать 1 раз в 3 месяца)

ПРИМЕЧАНИЕ: Если рядом с кондиционером постоянно много грязи, фильтры нужно чистить многократно. После снятия фильтра, не дотрагивайтесь до пластин внутреннего блока, чтобы не повредить пальцы.

### 1. Снимите воздушный фильтр

Приподнимите крышку и вытащите воздушный фильтр, потянув его вниз, см. Рис. 4 (а, b).

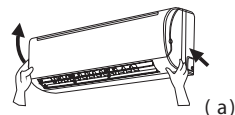

### 2. Выполните чистку воздушного фильтра

Пыль, приставшую к фильтру, удаляют либо пылесосом, либо смывают раствором нейтрального чистящего средства в теплой воде с температурой менее 45 °С и потом высушивают фильтр в тени.

ПРИМЕЧАНИЕ: Для чистки нельзя брать воду при температуре более 45°C, так как это может вызвать деформацию и обесцвечивание. Нельзя сушить фильтр на огне, так как это может вызвать взрыв или пожар.

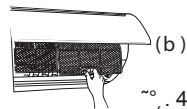

### 3. Установите воздушный фильтр

Вставьте фильтр обратно в направлении, отмеченном стрелками, и закройте крышку, чтобы она защелкнулась.

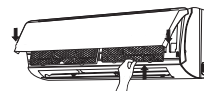
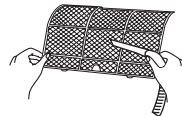

## ◆ Чистка и уход за прибором

### Проверка перед началом работы

1. Проверьте, чтобы ничто не заграждало воздухозаборник и воздуховыпускное отверстие.
2. Проверьте надежность соединения провода заземления.
3. Проверьте, установлены ли батарейки пульта дистанционного управления кондиционера.
4. Проверьте, не поврежден ли установочная стойка наружного блока. Если она повреждена, обратитесь к дилеру.

### Обслуживание после окончания работы

1. Выключите питание.
2. Выполните чистку фильтра и корпусов внутреннего и наружного блока.
3. Очистите наружный блок от пыли и мусора.
4. Закрасьте ржавые участки, чтобы ржавчина не распространялась.
5. Установите козырек для наружного блока, чтобы на него не попадала дождевая вода, не проникала пыль и чтобы блок не ржавел.

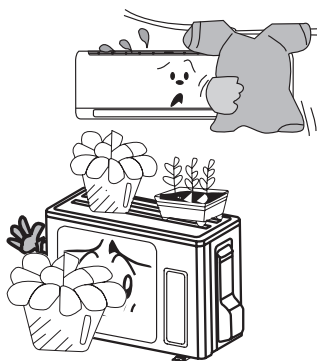



## Технические характеристики

		GRI-07IG2/ GRO-07IG2	GRI-09IG2/ GRO-09IG2	GRI-12IG2/ GRO-12IG2	GRI-18IG2/ GRO-18IG2	GRI-24IG2/ GRO-24IG2
		2200	2500	3500	4600	6420
		2300	2800	3600	5000	6859
/		685/ 637	780/ 775	997 / 942	1430 / 1380	2000/ 1900
/		3,6/3,5	3,6/3,5	4,5/4,4	6,34/6,12	9,35/10
EER		3,21	3,21	3,21	3,22	3,21
C.O.P.		3,61	3,61	3,61	3,62	3,61
Электропитание	Ф,В,Гц	1 ,220~240 ,50	1 ,220~240 ,50	1 ,220~240 ,50	1 ,220~240 ,50	1 ,220~240 ,50
Расход воздуха, (SH/H/M/L/SL)	<sup>3</sup> /ч	500/420/390/300	480/370/320/210	560/480/410/290	850/720/610/520	850/720/610/520
Уровень шума внутренний (SH/H/M/L/SL)	(H/M/L)	40/36/34/24	40/36/34/29	42/37/35/28	45/41/37/33	47/43/39/34
Заправка хладагентом	/	410 / 550	410 / 700	410 / 900	410 / 1100	410 / 1500
Дозаправка хладагента	/	20	20	20	20	50
Кабель электропитания	/	3 / 1,5	3 / 2,5	3 / 2,5	3 / 2,5	3 / 2,5
Межблочный кабель	/	4 / 1,5	4 / 1,5	4 / 2,5	4 / 2,5	4 / 2,5
Диаметр трубопроводов жидкость / газ	(")	6,35 (1/4)/9,52 (3/8)	6,35 (1/4)/9,52 (3/8)	6,35 (1/4)/9,52 (3/8)	6,35 (1/4)/9,52 (3/8)	6,35 (1/4)/16 (5/8)
Габаритные размеры внутри мм.		713*195*270	790*200*275	790*200*275	970*300*224	970*300*224
(WxHxD) Габаритные размеры наруж мм. (WxHxD) Вес нетто внутр/наруж.,кг		720*310*428	776*320*540	842*320*596	842*320*596	955*396*700
Вес нетто внутр/наруж. в упак., кг		8,5 / 25	9 / 26,5	9 / 31	13,5 / 33	17 / 46
		10 / 27	11 / 29	11 / 34	16,5 / 36	20,5 / 50,5
/ . (HxLxW)		776*268*362 / 768*353*490	866*271*355 / 823*358*595	852*273*355 / 881*363*645	1041*383*320 / 881*363*645	1041x383x320 1029x458x750
		10	10	10	10	10
		15	15	20	20	25
/ м	/	-15~48°C / -22°C~24°C	-15~48°C / -22°C~24°C	-15~48°C / -22°C~24°C	-15~48°C / -15°C~24°C	-15~48°C / -15°C~24°C
		440	510	540	540	560

## Технические характеристики

		GRI-07HH2/ GRO-07HH2	GRI-09HH2/ GRO-09HH2	GRI-12HH2/ GRO-12HH2	GRI-18HH2/ GRO-18HH2	GRI-24HH2/ GRO-24HH2	GRI-30HH2/ GRO-30HH2	GRI-36HH2/ GRO-36HH2
		2250	2550	3500	5274	7030	8527	9360
		2350	2650	3600	5570	7300	10679	10534
/	/	700/651	794/734	1012/941	1643/1542	2176/2016	2846/2647	2730/2910
/	/	3,5/3,2	3,7/3,3	4,32/4,4	7,7/8,2	10,0/10,4	12,3/12	12,66/13,5
EER		3,21	3,21	3,21	3,21	3,23	3,23	3,43
C.O.P.		3,61	3,61	3,61	3,61	3,62	3,62	3,62
Электропитание	Ф,В,Г	1 ,220-240 ,50	1Ф, 220-240В, 50Гц	1Ф, 220-240В, 50Гц	1Ф, 220-240В, 50Гц	1 ,220-240 ,50	1 ,220-240 ,50	1 ,220-240 ,50
Расход воздуха, (SH/H/M/L/SL)	<sup>3</sup> /ч	470/420/370/250	470/420/370/250	550/500/430/330	650/560/480/350	900/800/700/600	1200/1100/1000/900	1600/1300/1150/900
Уровень шума внутренний (SH/H/M/L/SL)		40/38/35/26	40/38/35/26	42/39/36/33	42/38/34/31	49/45/41/37	51/48/42/39	58/54/47/43
Уровень шума внешний (H/M/L)		49	49	52	56	56	59	58
Заправка хладагентом	/	410 / 550	410 / 560	410 / 710	410 / 1260	410 / 1450	410 / 1900	410 / 2700
Дозаправка хладагента	/	20	20	15	15	15	15	50
Кабель электропитания	/	3 / 1,5	3 / 2,5	3 / 2,5	3 / 2,5	3 / 2,5	3 / 2,5	3 / 2,5
Межблочный кабель	/	5 / 1,5 (внут.бл.)	5 / 2,5 (внут.бл.)	5 / 2,5 (внут.бл.)	5 / 2,5 (внут.бл.)	5 / 3 (внут.бл.)	5 / 3,5 (внеш.бл.)	5 / 3,5 (внеш.бл.)
Диаметр трубопроводов жидкость / газ	дюйм	1/4 / 3/8	1/4 / 3/8	1/4 / 1/2	1/4 / 1/2	1/4 / 1/2	1/4 / 5/8	1/4 / 3/4
Гараритные размеры внутр мм. (WxHxD)		744*256*185	744*256*185	819*256*185	949*289*210	1013x307x221	1122x329x247	1350x326x253
Габаритные размеры наруж мм. (WxHxD)		720*428*310	720*428*310	776*540*320	848*320*540	913*680*378	955*700*396	1012*790*427
Масса нетто внутр/наруж.		8,0 / 22	8,0 / 24,5	8,5 / 30	11,0 / 39	14 / 50	16,5 / 61	19/ 76
Масса брутто внутр/наруж. в упак.	кг	9,5 / 24	9,5 / 26,5	10 / 32,5	13 / 41,5	17 / 54	20/ 65	23,5 / 81
/ . (HxLxW)		793*330*260 / 768*490*353	793*330*260 / 768*490*353	868*330*260 / 823*595*358	940*365*284 / 881*595*363	1080x378x315 997*740*431	1193x410x350 1029*750*458	1441x421x367 1143*880*483
		10	10	10	10	10	10	20
фреоновой		15	15	15	25	25	30	30
/ м	/	18~43°C / -7°C~24°C	18~43°C / -7°C~24°C	18~43°C / -7°C~24°C	18~43°C / -7°C~24°C	18~43°C / -7°C~24°C	18~43°C / -7°C~24°C	18~43°C / -7°C~24°C
		440	440	510	510	549	560	560



## Примечание.

### Зависимость производительности кондиционера от наружной температуры воздуха

Холод

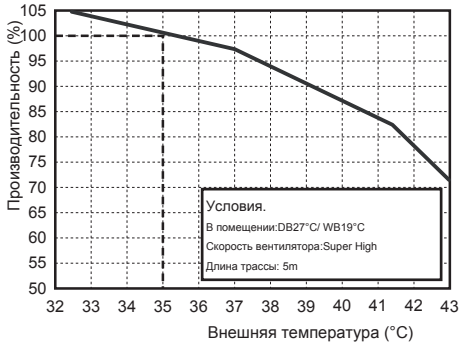

Тепло

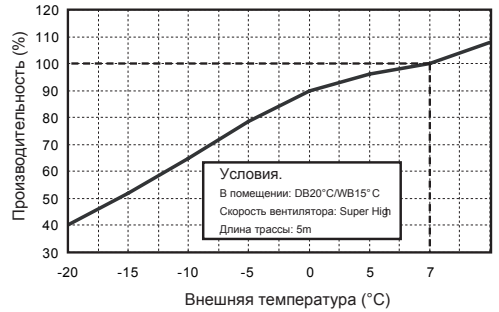

DB - по сухому термометру  
WB- по влажному термометру

## ◆ Устранение неисправностей



Внимание

Не пытайтесь отремонтировать прибор самостоятельно, это может вызвать удар током или пожар. Перед тем, как обратиться по поводу ремонта, проверьте следующие пункты, это поможет сэкономить время и деньги.

Проблема	Устранение
<p>Не работает сразу после рестарта кондиционера</p> 	<p>Когда кондиционер остановлен, он не будет работать примерно 3 минуты в целях самозащиты.</p>
<p>После начала работы, из отверстия исходит неприятный запах.</p> 	<p>Прибор не имеет специфических запахов. Если есть запах, то он может быть взят из окружающей среды.</p> <p>Метод решения: Почистить фильтр. Если проблема осталась, необходимо чистить кондиционер. (Обратитесь в авторизованный сервисный центр.)</p>
<p>Во время работы слышен шум потока воды.</p> 	<p>При запуске кондиционера, при включении или отключении компрессора или при остановке работы прибора бывает свист или журчание из-за охладителя, текущего по кондиционеру, а не из-за неисправности.</p>
<p>В режиме охлаждения, выходит туман из воздуховыпускного отверстия</p> 	<p>Когда температура помещения и влажность очень высокие, такое может случиться. Это вызвано быстрым охлаждением воздуха. Через некоторое время температура и влажность в комнате снизятся и туман исчезнет.</p>
<p>После включения или выключения прибора слышен треск.</p> 	<p>Это вызвано деформацией пластика из-за изменений температуры.</p>

## ◆ Устранение неисправностей

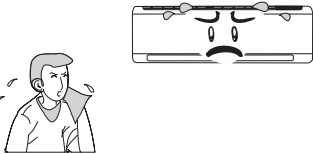
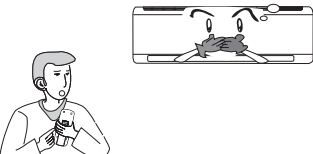
Проблема	Устранение
<p>Прибор не работает.</p> 	<ul style="list-style-type: none"> <li>• Не выключено ли питание?</li> <li>• Надежно ли вставлен штепсель?</li> <li>• Отключен ли предохранитель?</li> <li>• Напряжение в пределах нормы? (Это проверяется специалистами)</li> <li>• Правильно ли используется функция таймера?</li> </ul>
<p>Плохая эффективность охлаждения (нагрева)</p> 	<ul style="list-style-type: none"> <li>• Правильно ли установлена температура?</li> <li>• Не заграждены ли отверстия входа/выхода воздуха?</li> <li>• Не загрязнен ли фильтр?</li> <li>• Закрыты ли окна и двери?</li> <li>• Не установлена ли малая скорость вентилятора?</li> <li>• Есть ли в комнате источники тепла?</li> </ul>
<p>Пульт дистанционного управления не работает.</p> 	<ul style="list-style-type: none"> <li>• Прибору мешают ненормальные или частые переключения, из-за чего ПДУ временно не может работать. В этом случае нужно выдернуть шнур из розетки, снова вставить.</li> <li>• Находится ли ПДУ на достаточном, расстоянии, необходимом для приема сигнала? Нет ли препятствий? Надо проверить, есть ли работают ли батареи питания ПДУ, если они разряжены, заменить батареи.</li> <li>• Либо поврежден пульт дистанционного управления.</li> </ul>
<p>В комнату протекает вода.</p>	<ul style="list-style-type: none"> <li>• Высокая влажность воздуха.</li> <li>• Слишком много конденсата.</li> <li>• Ослаблено соединение внутреннего блока сливной трубы.</li> </ul>
<p>С наружного блока стекает вода.</p>	<ul style="list-style-type: none"> <li>• Когда прибор работает в режиме охлаждения, на соединениях будет конденсироваться влага из-за протекающей по трубам холодной воды.</li> <li>• При работе прибора в режиме автоматического размораживания, лед тает и вытекает.</li> <li>• Когда прибор работает в режиме нагрева, стекает вода с поверхности теплообменника.</li> </ul>
<p>Из внутреннего блока исходит шум.</p>	<ul style="list-style-type: none"> <li>• Звук вентилятора либо включающегося или выключающегося реле компрессора.</li> <li>• Когда размораживание начато или закончено, может шум из-за того, что охладитель течет в обратном направлении.</li> </ul>

## ◆ Устранение неисправностей

Проблема	Устранение
Из внутреннего блока не выходит воздух	<p>† В режиме нагревания, если температура теплообменника внутреннего блока очень низкая, подача воздуха прекратится, чтобы не охлаждать воздух. (На 2 минуты)</p> <p>† В режиме нагрева, если температура на улице низкая или высокая влажность, теплообменнике наружного блока может образоваться лед, что приводит к автоматическому размораживанию, а внутренний блок перестанет подавать воздух в комнату на 3-12 минут.</p> <p>Во время размораживания, из блока вытекает вода, иначе будет образовываться пар.</p> <p>† В режиме увлажнения иногда останавливается вентилятор внутреннего блока, чтобы конденсированная вода не испарялась снова, не дает повышаться температуре.</p>
Влага на воздуховыпускном отверстии	Если прибор долго работает при высокой влажности, на решетке воздуховыпускного отверстия может образовываться и капать влага.
 <b>В следующих ситуациях немедленно остановите работу прибора, отключите шнур питания и свяжитесь с дилером</b>	
<div style="border: 1px solid black; border-radius: 15px; padding: 10px; margin-bottom: 10px;"> <p>Резкий шум во время работы.          Во время работы исходный жасный запах.          В комнате протекает вода.          Часто ломаются предохранитель и воздушный выключатель.          Случайно пролили воду или что-то еще на прибор.          Шнур питания и штепсель неестественно сильно нагреваются.</p> </div> <div style="border: 1px solid black; border-radius: 15px; padding: 5px; display: inline-block; margin-left: 20px;"> <p>▶ Прекратите работу и выдерните шнур питания.</p> </div>	

## ◆ Правила установки

### Важные замечания

1. Работа по установке должна выполняться квалифицированными специалистами согласно местным правилам и данному руководству.
2. Перед установкой свяжитесь с местным авторизованным сервисным центром, если установка выполняется не авторизованным центром, могут возникнуть неисправности, которые нельзя устранить.
3. При перемещении прибора на другое место, сначала свяжитесь с местным авторизованным сервисным центром.

### Основные требования к месту установки

Установка в следующих местах может вызвать неисправности. Если этого нельзя избежать, свяжитесь с сервисным центром:

- Места где есть источники теплоты, испарений, выхода воспламеняемых газов или летучих веществ.
- Места, где есть радиооборудование, генерирующее высокочастотное излучение, сварка либо медицинское оборудование.
- Места с высоким содержанием соли, например, побережье.
- Места, где в воздухе содержатся пары масла (машинного масла).
- Места, где из горячих источников выходит сернистый газ.
- Прочие места с особыми условиями.

### Выбор местоположения внутреннего блока

1. Воздухозаборник и выпускное отверстие должны находиться подальше от препятствий, убедитесь, что прибор может свободно обдувать всю комнату
2. Выберите такое место, чтобы конденсированная вода могла легко сливаться, и внутренний блок мог быть легко подключен к наружному.
3. Выберите такое место, чтобы прибор не могли достать дети.
4. Выберите место достаточно прочное, чтобы выдерживать полный вес прибора и его вибрацию. Также он не должно усиливать шум.
5. Убедитесь, что достаточно места для проведения техобслуживания. Высота от пола до прибора должна быть 250 см или выше.
6. Выберите место на расстоянии минимум 1 м от ТВ и других электроприборов.
7. Выберите такое место, чтобы легко можно было снять фильтр.
8. Убедитесь, что при установке внутреннего блока были соблюдены все требования по расстояниям, указанные на схеме установки.
9. Не устанавливайте прибор рядом с прачечной, ванной, душем или бассейном.

### Выбор местоположения наружного блока

1. Выберите место, чтобы шум и выходящий воздух не мешали соседям, животным, деревьям.
2. Выберите место, где есть достаточная вентиляция.
3. Выберите место, чтобы не было препятствий, заграждающих воздухозаборник и воздуховыпускное отверстие.
4. Место установки должно выдержать полный вес и вибрацию наружного блока и обеспечить безопасность установки.
5. Выберите сухое место, не подставляйте блок под прямые солнечные лучи или сильный ветер.
6. Убедитесь, что при установке наружного блока были соблюдены все требования по расстояниям, указанные на схеме установки, а также место установки было удобно для ремонта и обслуживания.
7. Разница по высоте для соединительной трубы должна быть не более 5 м, длина соединительной трубы должна быть в пределах 10м.
8. Выберите такое место установки блока, чтобы его не могли достать дети.
9. Выберите место установки, чтобы блок не мешал проходу и не портил вид города.

## ◆ Правила установки

### Требования по безопасности для электронных приборов

1. Необходимо использовать питание от сети переменного тока с напряжением, соответствующим номинальному значению для прибора. Толщина кабеля питания должна быть соответствующей.
2. Не тяните за кабель слишком сильно.
3. Прибор должен быть надежно заземлен, при этом подключен к надежному устройству заземления. Эта работа должна выполняться специалистом. Воздушный выключатель должен иметь функции магнитного расцепления, теплового расцепления для защиты от перегрузки.
4. Минимальное расстояние от прибора до горючих поверхностей должно быть 1,5 м.
5. Прибор должен устанавливаться в соответствии с национальными требованиями по проводке.
6. Выключатель с полным отключением должен иметь разделение контактов минимум 3 мм на всех подключаемых полюсах. Для моделей со штепселем, проверьте, чтобы после установки розетка была в пределах досягаемости шнура.

#### Примечание:

- Убедитесь, что «фаза», «ноль» и «земля» соответствуют каждый к своему разъему и отсутствует возможность ошибки подключения, оно надежно и в схеме цепи нет короткого замыкания.
- Неправильное подключение может привести к пожару.

### Требования по заземлению

1. Кондиционер – это электронный прибор, поэтому ему необходимо соответствующее заземление.
2. Двухцветный провод (желтый/зеленый) кондиционера является выводом для заземления и должен использоваться только для этой цели. Его нельзя обрезать или крепить винтом, иначе можно получить удар током.
3. Сопротивление заземления должно соответствовать национальным стандартам.
4. Сеть питания пользователя должна иметь надежный вывод для заземления. Не подключайте провод заземления к следующим местам:
  - Водопровод
  - Газопровод.
  - Канализация.
  - Другие места, которые специалисты считают ненадежными.
5. Воздушный выключатель должен иметь соответствующую емкость. Кроме того, учтите, что воздушный выключатель должен иметь функцию магнитного и теплового отключения, чтобы защитить схему от перегрузки. (Внимание: не используйте предохранитель только для защиты цепи)

## ◆ Схема установки с размерами

Схема установке с размерами

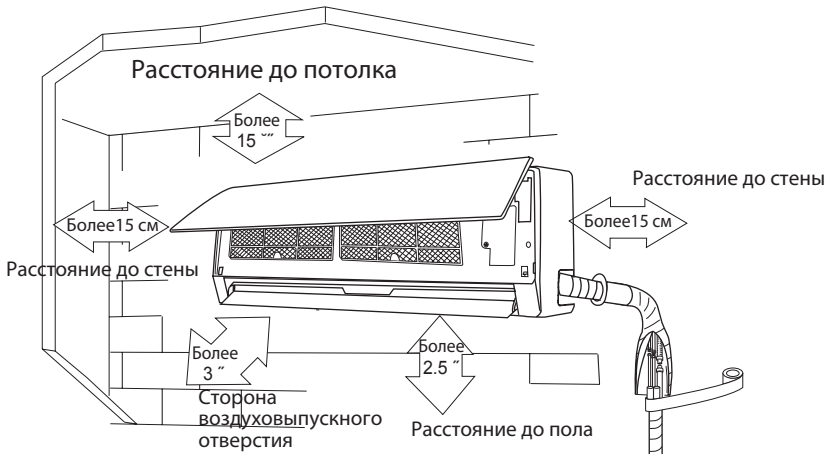

### ПРИМЕЧАНИЕ:

Размеры места, подходящего для правильной установки, включают минимально допустимые расстояния до соседних объектов

Установка внутреннего блока двойной сплит-системы приведена на примере одного блока, второй блок устанавливается аналогично первому.

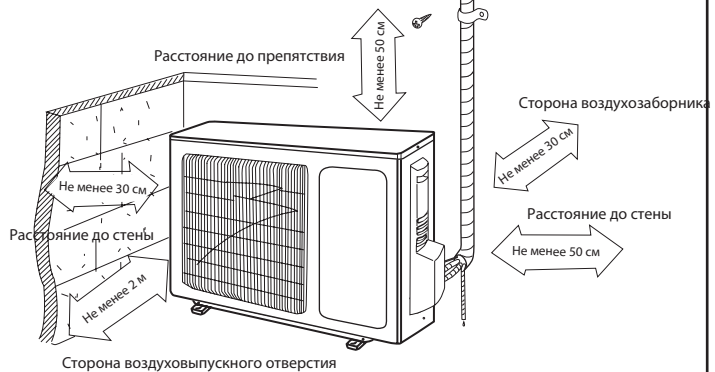

## ◆ Установка внутреннего блока

### Установка задней панели

1. Всегда крепите заднюю панель горизонтально. Благодаря поддону во внутреннем блоке, имеется возможность слива воды в двух направлениях. При установке сливное отверстие необходимо разместить чуть ниже, если взять сливное отверстие за центр, то внутренний угол между испарителем и уровнем должна быть 0 градусов или выше. Это необходимо, чтобы конденсат хорошо сливался.
2. Закрепите заднюю панель винтами. (В местах, где есть пластиковые метки)
3. Убедитесь, что задняя панель хорошо закреплена и выдержит взрослого человека весом 60 кг, кроме того, вес должен равномерно распределяться между винтами.



Рис.5

### Изготовление отверстия под трубы

1. Просверлите отверстие для трубы ( $\varnothing 55$ ) в стене с легким наклоном к наружной стороне.
2. Вставьте рукав в отверстие, чтобы не повредить трубу при ее установке.

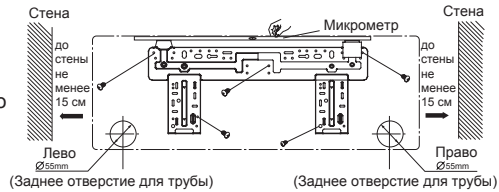
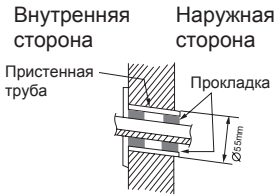

### Установите сливную трубу

1. Чтобы был хороший слив, сливной шланг должен располагаться под уклоном.
2. Нельзя скручивать или сгибать сливной шланг или опускать его концы в воду.
3. Если сливной шланг внутреннего блока имеет большую длину, его надо покрыть изоляционными материалами.

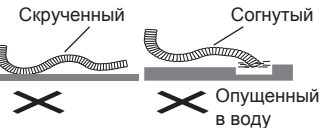

### Подключение электропроводов внутреннего и наружного блоков

1. Откройте внешнюю панель.
2. Снимите крышку проводки.
3. Проведите от задней части внутреннего блока кабель питания и кабель управления (только для кондиционера с охлаждением и нагревом) и протяните его для подключения через отверстие для проводов.
4. Вставьте обратно крышку проводки.
5. Закройте внешнюю панель.



## ◆ Установка внутреннего блока

### ПРИМЕЧАНИЕ:

При подключении электропровода, если длина провода недостаточна, свяжитесь с авторизованным сервисным центром, чтобы купить специальный электрокабель достаточной длины, так как соединения проводов не допускаются.

- Электропровода должны быть правильно подключены. Неправильное подключение приводит к неисправностям.
- Затяните винты выводов, чтобы не было ослабления.
- После того, как затяните винты, слегка потяните кабель и проверьте, прочно ли он закреплен.
- Если заземление подключено неправильно, это может вызвать удар током.
- Крышка должна быть закреплена и хорошо держать электропровод, если она плохо закреплена, то на клеммы могут попасть пыль и влага и вызвать пожар или удар током.

### Установка внутреннего блока

- Труба должна проходить справа, с правой задней стороны, слева, с левой задней стороны.
1. При проводке труб и проводов с левой или правой стороны внутреннего блока, при необходимости, обрежьте концы рамы (см. Рис.7) Обрежьте конец 1, если проводите только кабеля; Обрежьте концы 1 и 2, если проводите и трубы, и кабеля.
  2. Вытяните трубу из корпуса, обмотайте кабель вокруг трубы и протяните из через отверстие для труб (см. Рис.8)
  3. Подвесьте крепежные отверстия внутреннего блока на крюки на задней панели и проверьте их прочность (См. Рис.9)
  4. Высота установленного блока от пола должна быть не менее 2,5 м.



Рис. 7



Рис. 8

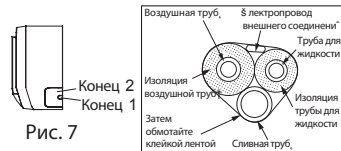

Рис. 9

### Установка соединительной трубы

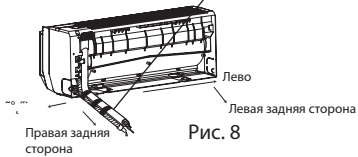
1. Выровняйте центр раструба с соответствующим клапаном.
2. Завинтите гайку рукой и затем затяните ее гаечным и татированным ключом с крутящим моментом:

Диаметр гайки	Крутящий момент (Нм)
6	15~20
9.52	31~35
12	50~55
16	60~65
19	70~75

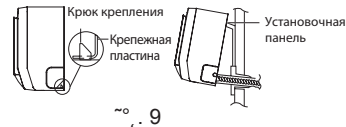
ПРИМЕЧАНИЕ: Сначала подключите соединительную трубу к внутреннему блоку, затем – к наружному блоку, обратите внимание на изгиб трубы, не повредите трубу при установке, не затягивайте сильно, иначе будут утечки.

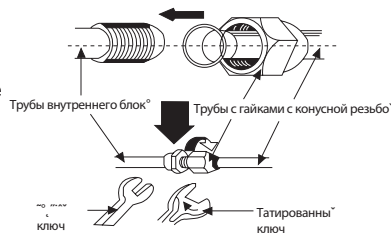

## ◆ Установка наружного блока

### Электропроводка:

1. Разберите переднюю панель наружного блока, сняв 4 винта
2. Снимите зажим для проводов. Подключите к выводам соединительный кабель питания, кабель управления (только для кондиционеров с нагревом), кабель питания. Проводка должна соответствовать внутреннему блоку.
3. Закрепите зажимами соединительный кабель питания, кабель управления (для кондиционеров с нагревом), кабель питания и вставьте их в соответствующие разъемы
4. Проверьте прочность крепления.
5. Установите переднюю панель

### ПРИМЕЧАНИЕ:

- Неправильная проводка может вызвать неисправность деталей.
- После установки кабеля, убедитесь, что есть свободное пространство между местом соединения и местом крепления проводов.
- Чтобы кабели не мешали трубе, используйте зажим для кабелей

### Продувка воздуха и тест на утечки

1. Подключите шланг для заливки к резервуару к сливному концу клапана низкого давления (клапаны высокого и низкого давления должны быть закрыты)
2. Подключите шланг для заливки к вакуумному насосу.
3. Полностью откройте ручку клапана низкого давления.
4. Включите вакуумный насос для всасывания. Сначала слегка ослабьте соединение клапана низкого давления, если внутрь поступает воздух (если шум вакуумного насоса изменился, показание мультиметра равно 0). Затем затяните гайку.
5. Продолжайте всасывать воздух более 15 минут и убедитесь, что мультиметр показывает  $-1.0 \times 10^5$  Па (-76 см. рт.ст.)
6. Отсоедините шланг заливки от отверстия клапана низкого давления.
7. Затяните крышку клапана низкого давления. (См. Рис. 10)

### Слив конденсата на наружном блоке (для модели с нагревом)

Конденсат и вода от размораживания, образующиеся в наружном блоке при работе в режиме нагрева, должны удаляться через дренажную трубу.

Метод установки: подключите дренажную трубу к отверстию в раме  $\varnothing 25$ , затем подключите дренажный патрубок, чтобы конденсат и вода от размораживания могли быть правильно удалены.

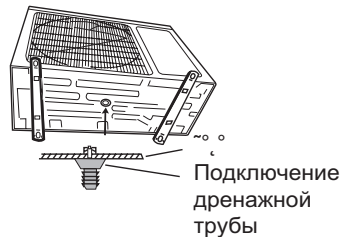

## ◆ Проверка после установки и проведение испытаний

### Проверка после установки

Пункты для проверки	Возможная неисправность
Надежно ли закреплен блок?	Блок может упасть, трястись или шуметь.
Выполнили ли Вы тест на утечки?	Это может привести к недостаточной ау мощности охлаждения (нагрева)
Достаточно ли теплоизоляции?	Это может вызвать конденсацию жидкости и капание.
Хорошо ли сливается вода?	Это может вызвать конденсацию жидкости и капание.
Соответствует ли напряжение в сети номинальному для прибора?	Это может вызвать неправильную работу или повредить детали.
Правильно и надежно ли проведены электрокабели и трубы?	Это может вызвать неправильную работу или повредить детали.
Правильно ли проведено заземление?	Это может вызвать утечки электричества.
Соответствует ли кабель питания?	Это может вызвать неправильную работу или повредить детали.
Нет ли препятствий возле воздухоборника и воздуховыпускного отверстия?	Это может вызвать недостаточную мощность охлаждения (нагрева).
Записаны ли длина соединительных труб и объем охладителя?	Объем охладителя может быть неточным.

### Проведение испытаний

1. Перед испытаниями (1) Не включайте питание, пока полностью не закончится установка. (2) Электропроводка должна быть выполнена правильно и надежно. (3) Отсечные клапаны соединительных труб должны быть открыты. (4) Весь мусор должен быть вычищен из прибора.
2. Методика испытаний
  - а. Включите питание, для начала работы, нажмите кнопку "ON/OFF" (Вкл/Выкл) на пульте дистанционного управления.
  - б. Чтобы проверить правильность работы прибора, нажмите кнопку MODE (Режим), для выбора режима охлаждения или нагрева (отсутствует в приборах с функцией только охлаждения), вентилятора.

## ◆ Установка и обслуживание антибактериального фильтра

### Инструкции по установке

1. С силой потяните панель с обоих концов на нужный угол в направлении стрелок. Потяните фильтр вниз и вытащите его. (См. Рис.а)
2. Установите антибактериальный фильтр в воздушный фильтр (см. Рис.б). Если воздушный фильтр нельзя установить, вставьте антибактериальный фильтр в переднюю часть корпуса (см. Рис.с)



Рис. а



Рис. б

3. Вставьте воздушный фильтр в направлении стрелок на Рис.д, затем закройте крышку панели.

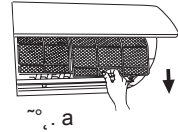
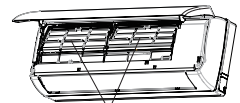

Антибактериальный фильтр

Рис. с

### Чистка и обслуживание

Вытаскивайте фильтр для чистки и вставляйте обратно согласно инструкциям по установке. Обратите внимание на то, что серебряный ионный фильтр нельзя чистить водой, но можно активированным углем, фотокатализатором, катализатором низкотемпературного обмена, формальдегидным очистителем, катехином или истребителем клещей, но при этом нельзя чистить щеткой или жесткими предметами. После чистки высушите фильтр в тени, но не вытирайте его.



Рис. д

### Срок эксплуатации

Антибактериальный фильтр при обычных условиях имеет срок годности один год. Для серебряного ионного фильтра срок годности – пока его поверхность не станет черной (зеленой).

Эта дополнительная функция дана для ознакомления, для приборов, в которых установлен антибактериальный фильтр. Если изображение на рисунке отличается от реального вида Ваших товаров, то нужно руководствоваться реальным видом. Количество поставляемых антибактериальных фильтров зависит от поставки.

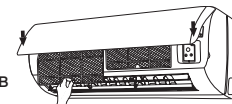
## ◆ Установка снегозащитного ограждения

Способ установки снегозащитного ограждения с учетом присутствия снега во время установки наружных блоков.

Примечание: Необходимо устанавливать снегозащитное ограждение и высокую подошву фундамента, чтобы предотвратить закупоривание воздухозаборника.

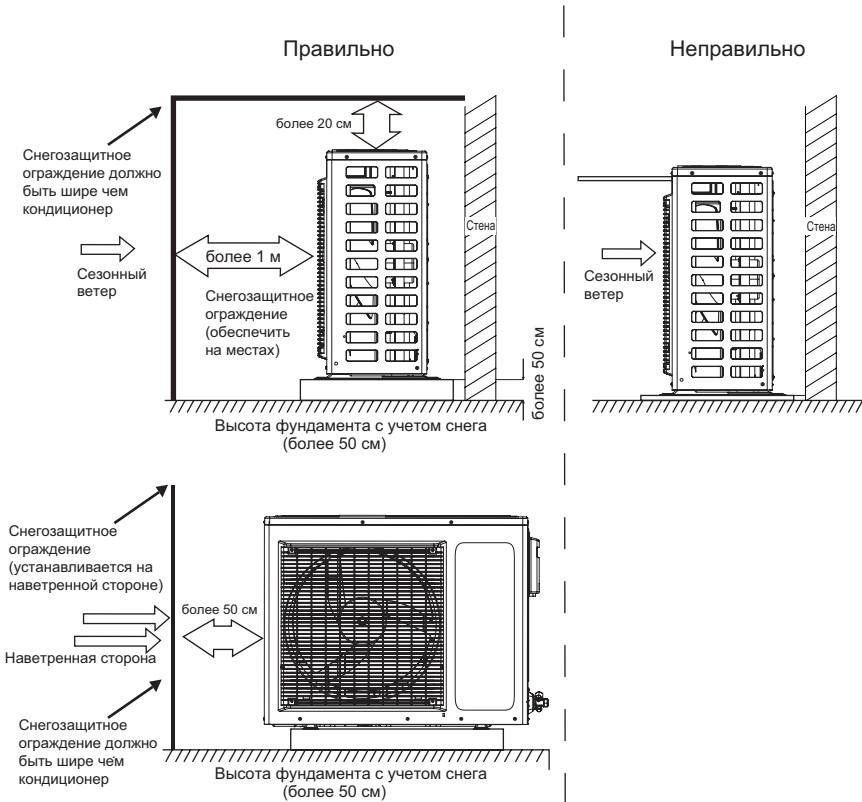

## ◆ Электрическая схема подключения

### • Наружный блок

GRI-07HH2/GRO-07HH2 GRI-09HH2/GRO-09HH2 GRI-12HH2/GRO-12HH2 GRI-18HH2/GRO-18HH2  
GRI-24HH2/GRO-24HH2 GRI-30HH2/GRO-30HH2 GRI-36HH2/GRO-36HH2

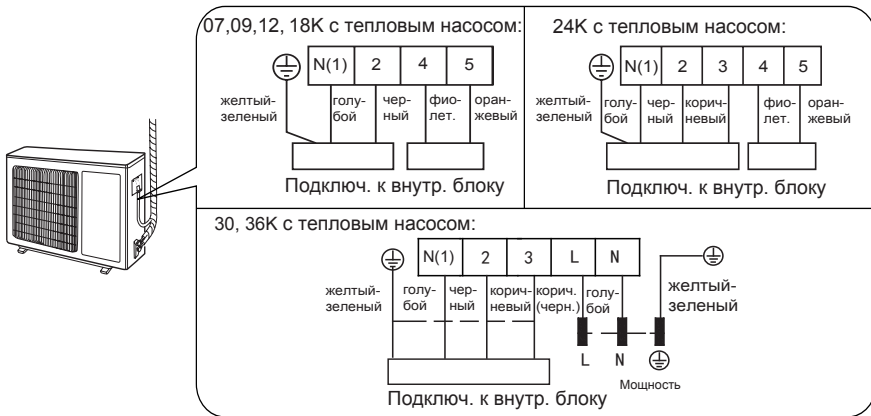

GRI-07IG2/GRO-07IG2

GRI-09IG2/GRO-09IG2

GRI-12IG2/GRO-12IG2

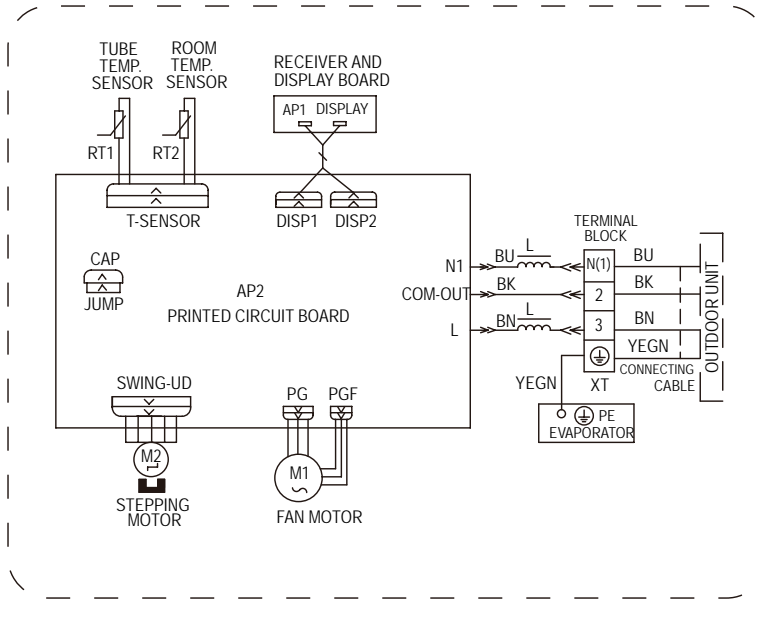

## ◆ Электрическая схема подключения

### • Наружный блок

GRI-071G2/GRO-071G2

GRI-091G2/GRO-091G2

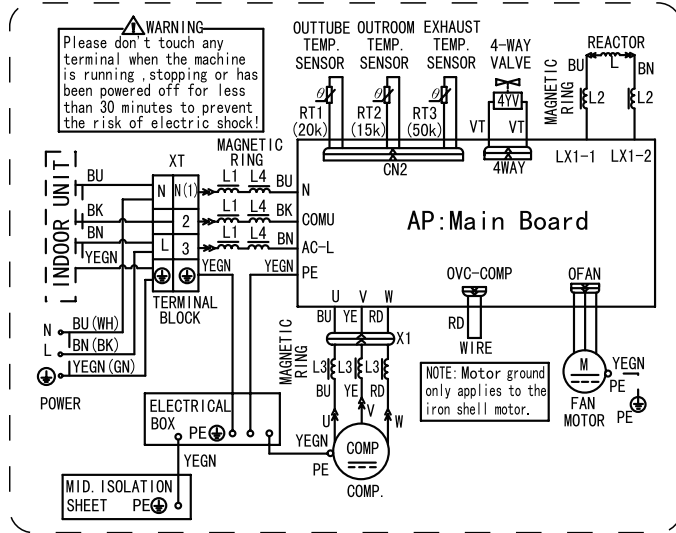

GRI-121G2/GRO-121G2

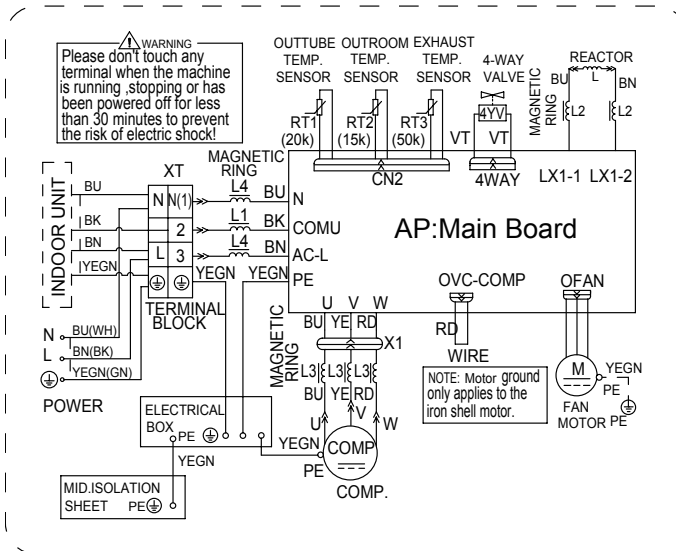

## ◆ Электрическая схема подключения

### Подключение электропроводов внутреннего и наружного блоков НН2

1. Откройте внешнюю панель.
2. Снимите крышку проводки, Рис. 6.
3. Проведите от задней части внутреннего блока кабель питания и кабель управления (только для кондиционера с охлаждением и нагревом) и протяните его для подключения через отверстие для проводов.
4. Вставьте обратно крышку проводки.
5. Закройте внешнюю панель.

\*Схема электрического подключения может отличаться от представленной, в зависимости от модели кондиционера. В случае обнаружения отличий, свяжитесь с техническим специалистом продавца для получения консультации.



Рис. 6



## ◆ СПИСОК СЕРВИСНЫХ ЦЕНТРОВ

**ООО "ВИЗОР"** г. Москва, ул. Маршала Федоренко, д. 15 тел.: (495) 967-65-76

**ИП Хохлов С.В.**

г. Алушта, ул. Виноградная, д. 3  
Тел.: 8 (843) 299-22-22

**ИП Фараносова А.Ю**

г. Анапа, ул. Стахановская, д. 16 цоколь 1  
Тел.: 8 (989) 295-36-03

**ООО "Хайтек-Сервисный центр"**

г. Астрахань, ул. Ташкентская, д. 13 "Б"  
Тел.: 8 (8512) 238-310

**ООО "Мкм Сервис Центр"**

г. Волгоград, ул. Пархоменко, д. 33  
Тел.: 8 (8442) 37-96-56

**ИП Горобченко В. А.**

г. Эссенуки, Боргустанское ш., д.19  
Тел.: 8 (962) 490-24-81

**ООО "Луазо"**

г. Казань, ул.Декабристов, д.106, к.Б  
Тел.: 8 (843) 564-47-07, (843) 260-04-12

**ООО "РТЦ Мастер"**

г. Казань, улица Салиха Батыева, дом 17,  
офис 15 Тел.: 8 (843) 299-22-22

**ИП Дементьев А.Г.**

Архангельская обл, г. Котлас, ул. Карла  
Маркса, д. 7 оф. 118 Тел.: 8 (81837) 27911

**ИП Бабаков А.А. ("БАТ-СЕРВИС")**

г. Краснодар, ул. Белозерная, 1/1  
Тел.: 8 (918) 102-00-10

**ООО "Краснодар-Техсервис"**

г. Краснодар, ул. Леваневского, д. 106  
Тел.: 8 (861) 274-45-24

**ИП Приходько А.В.**

г. Краснодар, ул. Сормовская, д. 7  
Тел.: 8 (861)299-02-57

**ИП Зелинский В.В. ("ТехноКлимат")**

г. Ростов-на-Дону, ул Вавилова, д. 56  
Тел.: 8 (928) 226-42-18

**ООО "Технология климата"**

г. Ростов-на-Дону, ул. Орская, д.7, офис 217  
Тел.: 8 (863) 266-15-07

**ООО "Мастер"**

г. Ростов-на-Дону, ул. 50-летия Ростсель-  
маша, д.1/52 Тел.: 863) 219-21-12

**ИП Примак А.В.**

Крым, г. Саки, ул.Интернациональная, д. 25,  
кв. 48 Тел.: 8 (978) 732-97-72

**ООО "КВ-Техника"**

г. Самара, ул. Санфириковой, д. 95, 1 этаж,  
позиция 22 Тел. 8 (846) 979-69-27

**ООО "АСЦ СЕРВИС ПРОФ"**

г. Санкт-Петербург, ул. Зайцева, д. 41,  
литера А, оф. 215 Тел.: 8 (812) 612-20-62/61

**ИП Пивнов А.С**

Крым, г. Севастополь, ул. Соловьева, 10  
павильен 90 Тел.: 8 (978) 762-22-01

**ИП Витковский А.С.**

Крым, г. Симферополь, ул. Маяковского,  
д.3/12 Тел.: 8 (978) 777-77-41

**ООО "Техно-Сервис"**

г. Ставрополь, ул. 7-я Промышленная, д.6  
Тел.: 8 (8652) 393-030

**ООО "ТиПоли-Сервис"**

г. Сочи, Московская улица, д.18  
Тел.: 8 (862)260-81-02

**ИП Колядин А.С.**

Крым, г. Феодосия, Симферопольское шоссе,  
39А, кв. 62 Тел.: 8 (978) 849-42-52

Более подробную информацию по сервисным центрам Green вы можете получить на сайте [www.greenclimat.ru](http://www.greenclimat.ru)

## **ВНИМАНИЕ!**

### **ДОПОЛНИТЕЛЬНАЯ ИНФОРМАЦИЯ.**

#### **ПОТРЕБИТЕЛЮ МОЖЕТ БЫТЬ ОТКАЗАНО В БЕСПЛАТНОМ ГАРАНТИЙНОМ ОБСЛУЖИВАНИИ В СЛЕДУЮЩИХ СЛУЧАЯХ:**

1. При нарушении инструкции по эксплуатации или ошибочных действий владельца при его обслуживании, а так же при выполнении монтажа изделия.
2. Механических повреждений изделия как внутреннего, так и внешнего характера.
3. Ремонтных работ, произведенных в период гарантии не сервисным центром.
4. Подключения к электросети с недопустимыми характеристиками и параметрами для данного типа изделия.
5. Внесения технических изменений в изделие не уполномоченными лицами.
6. Если Потребитель не согласовал подключение данного изделия с уполномоченными организациями (при наличии договорных отношений Потребителя и Уполномоченной организации или Закона РФ).
7. Попадания внутрь посторонних предметов, жидкостей, насекомых и грызунов.
8. Использования бытового изделия в профессиональных целях.
9. В случае выхода из строя изделия при попадании молнии, обгорания нулевого провода, коротком замыкании и скачках напряжения в электрической сети Потребителя, а так же в случае подачи некачественной электрической энергии Потребителю.
10. Гарантийные обязательства не распространяются на детали отделки, фильтры, батареи источники постоянного питания) и прочие детали, обладающие ограниченным сроком использования.
11. Наличие дефектов, вызванных стихийными бедствиями или действиями третьих лиц (затоплением, пожаром, взломом, кражей).
12. Нарушения сохранности пломб или контрольных винтов.
13. Неисправностей, вызванных загрязнением блока.



**Прежде чем приступить к чистке и/или обслуживанию агрегата, следует отключить его от сети.**

# Информация для потребителей по сбору и утилизации старого оборудования и использованных батареек



Данные символы на изделиях, упаковке и/или сопроводительной документации означают, что использованные электрические и электронные изделия и батарейки не должны выбрасываться вместе с обычными бытовыми отходами.

Для правильной обработки, восстановления и переработки старых изделий и использованных батареек следует сдавать их в соответствующие пункты сбора согласно национальному законодательству и Директивам 2002/96/ЕС и 2006/66/ЕС. Правильная утилизация данных изделий и батареек поможет сберечь ценные ресурсы и предотвратить возможное негативное влияние на здоровье людей и на состояние окружающей среды, которое может возникнуть в результате неправильного обращения с отходами.

Для получения более подробной информации о сборе и переработке старых изделий и батареек обратитесь в органы местного самоуправления, сервисную службу по утилизации отходов или в торговую точку, где изделия были приобретены.

За неправильную утилизацию данных отходов в соответствии с национальным законодательством может быть назначен штраф.



## Для промышленных потребителей в Европейском Союзе

Если Вы хотите избавиться от электрического и электронного оборудования, обратитесь к дилеру или поставщику и получите у них подробную информацию.

## [Информация по утилизации в других странах за пределами Европейского Союза]

Данные символы действительны только в Европейском Союзе. Если Вы хотите избавиться от данных изделий, обратитесь в органы местного самоуправления или к дилеру и узнайте правильный метод утилизации.



## Примечание относительно символа батареек (два нижних символа):

Данный символ должен использоваться в комбинации с химическим символом. В данном случае он соответствует требованиям, установленным Директивой о химикатах, используемых в изделиях.

## Срок службы (эксплуатация в течении нескольких лет)

Установленный производителем в порядке п.2 ст.5 Федерального Закона РФ «О защите прав потребителей» срок службы для данного изделия равен 7 годам с даты производства при условии, что изделие используется в строгом соответствии с настоящей инструкцией по эксплуатации и применимыми техническими стандартами. На данное изделие не распространяется гарантия при повреждении от природных бедствий (Например - в результате наводнения).







**Изготовитель:** Gree Electric Appliance Inc Of Zhuhai /  
Гри Электрик Апплайанс Инк., Чжухай  
Адрес изготовителя:  
West Jinji, Road, Qianshan, Zhuhai, China 519070

**Импортер: ООО «ВИЗОР»**  
Юридический адрес: 141400, Московская область, г. Химки, ул. Репина,  
д.6, стр.6, офис 205  
Фактический адрес: 125599, Москва, ул. Маршала Федоренко, д. 15  
Тел.: +7(495) 967-6576  
E-mail: vizor753@gmail.com

Дата изготовления изделия: смотри на упаковке

Сертификат соответствия:  
№ ТС RU C-CN.АЛ16.В.18010  
Серия RU № 0475512  
Срок действия с 08.11.2016 г. по 07.11.2021 г.

Данное оборудование соответствует Техническому регламенту Таможенного союза ТР ТС 004/2011 "О безопасности низковольтного оборудования" и Техническому регламенту Таможенного союза ТР ТС 020/2011 "Электромагнитная совместимость технических средств"

[www.greenclimat.ru](http://www.greenclimat.ru)



66129925936